



**KUKKO**  
gereedschap fabriek

Een wereld **rondom beweging**  
sinds 1919!

Specialist in trekgereedschappen



Algemene katalogus <sup>NL</sup> 2018/2019  
Kukko gereedschap programma





# Kukko gereedschap fabriek

## Een wereld in beweging sinds 1919!

**De Kukko gereedschap fabriek Kleinbongartz & Kaiser oHG is producent van trekgereedschappen voor de automotive en industrie.**

Het in 1919 opgerichte bedrijf Kleinbongartz & Kaiser oHG heeft de basis gelegd voor de huidige KUKKO Groep. Alfred Kleinbongartz en zijn zwager Emil Kaiser waren hiervan de oprichters en vestigde zich in Remscheid, het centrum van de Duitse gereedschap industrie.

De firma is sinds oktober 2013 in Hilden gevestigd.

KUKKO is sinds 4 generaties een onafhankelijk door de eigenaar geleid familiebedrijf en behoort wereldwijd tot een van de meest toonaangevende producenten op het gebied van trekgereedschappen.

KUKKO is sinds 1919 gespecialiseerd in de ontwikkeling, het produceren en verbeteren van trekgereedschappen. Tot op de dag van vandaag worden deze KUKKO gereedschappen nog steeds ingezet bij demontagewerkzaamheden van lagers, tandwielen en soortgelijke componenten in de techniek.

Productlijnen zoals trek- en demontagegereedschappen, behoren nog steeds tot de kernactiviteiten van de KUKKO Groep.

Talrijke binnen- en buitenlandse patenten, zoals KUKKO modellen en modelrechten zijn het resultaat van een intensieve, voortdurende en succesvolle ontwikkeling.



Uitwendig trekken .....	<b>10-71</b>
Inwendig trekken .....	<b>72-85</b>
Scheidend trekken.....	<b>86-93</b>
Kogellager de- en montage .....	<b>94-105</b>
Serie 800.....	<b>106-121</b>
Moerensplijters .....	<b>122-125</b>
Kogelgewricht-trekkers .....	<b>126-139</b>
Automotive speciaal.....	<b>140-157</b>
Boutuitdraaiers.....	<b>158-163</b>
Overige .....	<b>164-167</b>
Hydrauliek.....	<b>168-185</b>
Displays.....	<b>186-201</b>
De 4 trekprincipes.....	<b>9</b>
Overzicht: trekhaken .....	<b>194-199</b>
Artikelnummerlijst .....	<b>200-209</b>
Legenda / Veiligheidsinstructies.....	<b>210-211</b>

01



02



03



04



05



06



07



08



09



10



11



12



13





## KUKKO worldwide

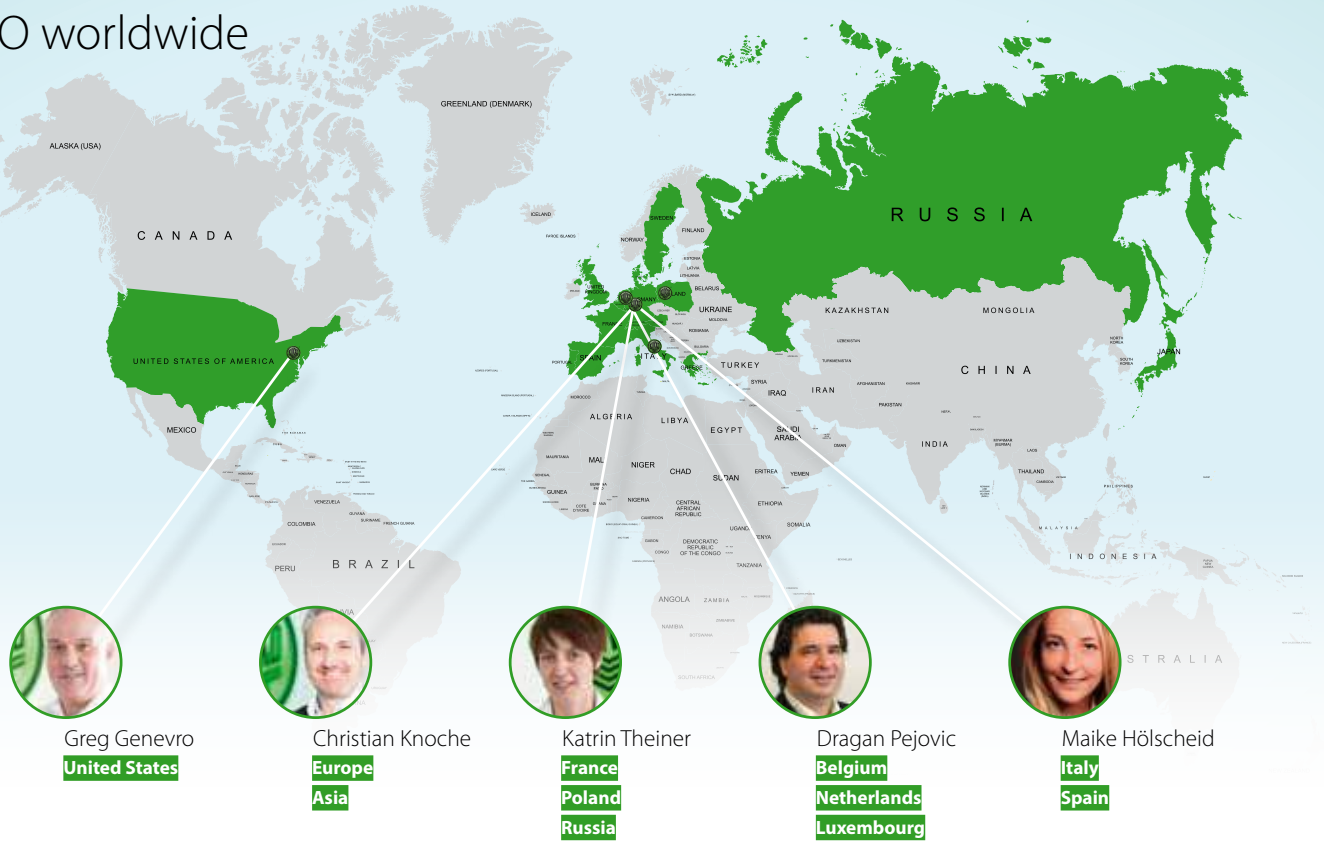

## Logistiek-Centrum Hilden

**Modernste opslagmethode – wereldwijde bezorging – levercapaciteit als succesfactor**

Een geoptimaliseerde organisatie, de modernste gegevenstechniek en het nieuwe, geautomatiseerde magazijn voor kleine onderdelen in de vestiging in Hilden garanderen dat klantaanvragen met een lever-servicegraad van 95 procent binnen 24 uur worden geleverd.

In de gereedschapssector is dit magazijn het modernste in zijn soort.

Het verzorgt naast de bezorging ook de productie van onze diensten.





# Innovatie, competentie, kwaliteit, service en klantbetrokkenheid

**vormen sinds decennia de basis voor het succes op de wereldmarkten. Meer dan 60% van de productie wordt geëxporteerd naar ruim 100 landen wereldwijd.**

Het succesverhaal met ruim 150 trekker types in meer dan 500 verschillende inzetgroottes heeft ertoe geleid dat de merknaam KUKKO in de loop der tijd synoniem is gaan staan voor trekgereedschappen.

De strikte afstemming op de wensen van de klant heeft KUKKO met zijn moderne insteek, hoge vakcompetentie, het streven naar kwaliteit en tijdgebonden dienstverlening gemaakt tot een gewaardeerde handelspartner en een Europese topleverancier van werkplaatssystemen voor de automotive en industrie.

## Constructie en vormgeving

**3D-druktechnologie al in de vroege constructiefase**

De klassieke technische tekening op papier is verleden tijd. Tegenwoordig beschikt een constructeur over professionele CAD toepassingen. Door middel van een computer krijgt een virtueel model van een drie-dimensionaal object dan vorm.

Het grote voordeel hierbij is de ongelimiteerde ruimtelijke weergave van het object.



Intussen is het ook eenvoudig om snel een voorbeeld van het te ontwerpen 3D-model te maken in de vroege constructiefase met vooruitziende printtechnologie.





# Kennismangement

## Kortere wegen, snellere constructie

Met de integratie van Confluence in het operationele proces kan te allen tijde de actuele constructiestaat van ieder product worden ingezien. Via gedocumenteerde gegevens betreft deadlines en verantwoording van teams en personen is het mogelijk om in één oogopslag te zien wat er ontbreekt, wie daar verantwoordelijk voor is en wanneer

de opdracht moet zijn afgehandeld. Het ontwikkelingsplan voor een nieuw gereedschap is daarmee vanaf het begin tot aan de afronding doordacht en vastgesteld. Door het duidelijk delegeren van opdrachten en deadlines wordt onnodig oponthoud voorkomen. De ontwikkelingsfase is met Confluence duidelijk geoptimaliseerd.

*Projectstatus en deadlines  
globaal gevisualiseerd.*

De transparantie in de productontwikkeling wordt ook door klanten gewaardeerd. Speciale klantprojecten kunnen te allen tijde worden gevolgd en, indien nodig, gecorrigeerd.





# Trekker handleiding

**Onze trekker handleiding helpt u snel en doeltreffend bij de keuze van de juiste trekker.**

U weet niet precies welke trekker voor u de juiste is? Met onze handleiding vindt u zonder twijfel de meest geschikte trekker voor uw toepassing. Of het inwendig trekken, uitwendig trekken, scheidend trekken of de- of montage van kogellagers moet zijn, voor een ieder van deze toepassingen heeft KUKKO het juiste gereedschap.

De handleiding dient ook als handboek voor toepassingen op trekgebied en is verkrijgbaar in zeven talen.

U vindt ze op onze website, in de Servicerubriek, deze Downloads.



# TURNUS catalogus

**Schroeven, spannen, klemmen, slaan en markeren is de specialiteit van onze TURNUS-producten.**

Als u weer eens iets moet inspannen of markeren, dan is de TURNUS catalogus de oplossing voor uw toepassing. Handklemmschroeven, schroefklemmen, deurspanners, bankschroeven, schroevendraaiers, stiftsleutels, perforeren en snijden, signeren en markeren alsook vonkvrije gereedschappen maken deel uit van het aanbod.

De actuele catalogus vindt u op [www.kukko.com](http://www.kukko.com), in de Servicerubriek onder Downloads. U heeft daarnaast op onze website sneltoegang tot alle TURNUS-producten via de rubriek TURNUS-producten.





# Informatie over het KUKKO-productassortiment

**Deze vindt u op onze website [www.kukko.com](http://www.kukko.com)**

Daar hebben we veel downloadbaar informatiemateriaal voor u ter beschikking gesteld. Tevens vindt u uitvoerige productgebonden informatie en toepassingsvideo's.

Wilt u onderdelen nabestellen? Dan kunt u dit eenvoudig en snel doen omdat nagenoeg alle componenten als onderdeel leverbaar en genummerd zijn. Onder dienstverlening op de website kunt u de lijst met onderdelen downloaden.



## Toepassingsvideo's

**Deze video's helpen u bij alle vragen over het gebruik van onze gereedschappen.**

Hoe gebruikt u het gereedschap op de juiste manier? Onze toepassingsvideo's laten snel zien hoe u onze gereedschappen veilig en op de juiste manier gebruikt. Bijna al onze gereedschappen zijn van een QR-code voorzien, die u via een scan met de smartphone direct naar de juiste video voert. Alle andere video's vindt u ook direct op ons YouTube-kanaal [www.youtube.com/kukkotools](http://www.youtube.com/kukkotools).



[www.youtube.com/kukkotools](http://www.youtube.com/kukkotools)

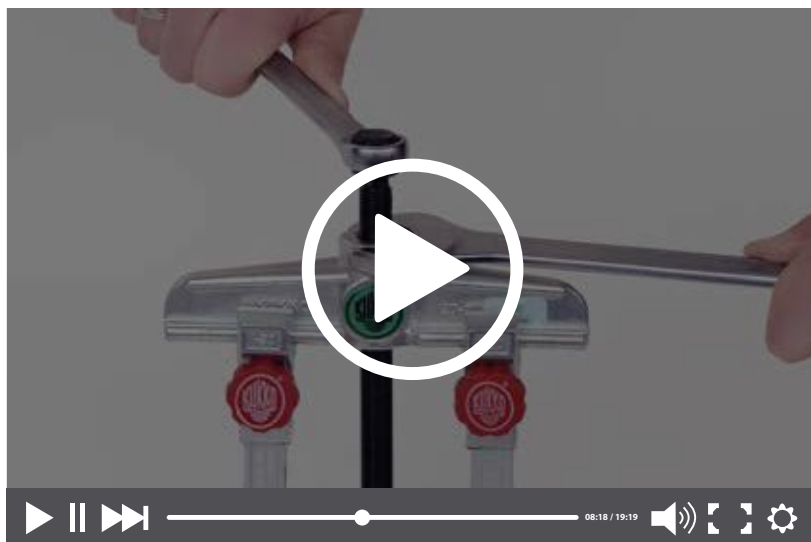





## UITWENDIG



Het los te trekken deel zit op een as en is van buiten vrij toegankelijk!

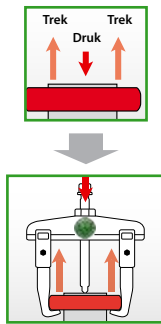

Gebruik een **UITWENDIGE** trekker

## INWENDIG



Het los te trekken deel zit in een huis!

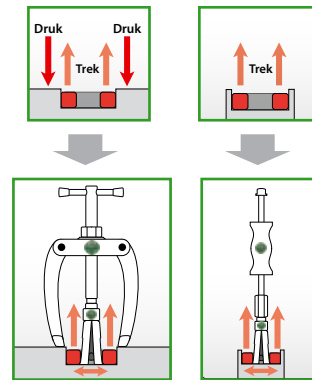

Gebruik een **INWENDIGE** trekker

## SCHEIDEND



Het los te trekken deel zit niet vrij. Het gebruik van standaard trekhaken is niet mogelijk!

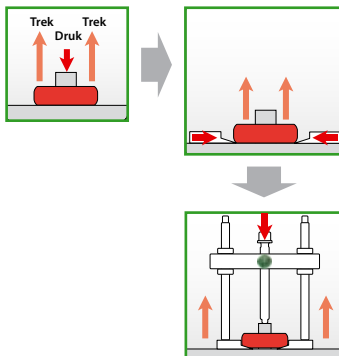

Gebruik een **SCHEIDENDE** trekker

## KOGELLAGER



**A**  
Het kogellager zit zowel in een huis als op een as.

**B**  
Kogellager zit in een behuizing, maar heeft geen mogelijkheid tot afsteunen.

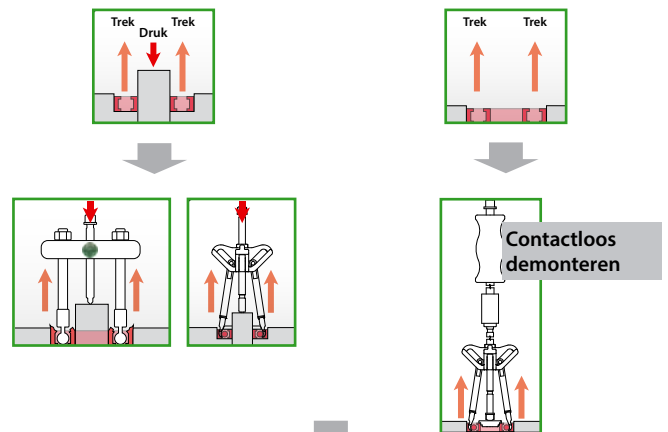

Gebruik een **KOGELLAGER** trekker



## Trekker -

deze originele KUKKO-ontwerpen zijn al decennia bekend en hebben zich al meerder malen bewezen in vele toepassingen wereldwijd. KUKKO heeft een breed assortiment trekkers.

### *Trekker met glijdende, altijd parallelle trekhaken*

- In elke positie parallelle trekhaken, waardoor alleen de draagvlakken met het eraf te trekken deel in aanraking komen.
- Te gebruiken zowel als binnen-en als buitentrekker.

### *Trekker met zwenkbare trekhaken*

- Hoe groter de druk om los te trekken des te steviger de grip.

### *Trekker met zelfcenterende trekhaken*

- Automatische zelfspanning en zelfcentrerend van de trekhaken - autogrip.

### *Trekker met omkeerbare haken*

- De trekhaken zijn omkeerbaar en voorzien van verschillende vormen haken.

### *Trekker met zijdelingse spanbeugel*

- Zijdelingse spanbeugel vergroot de kracht.
- De klauwen van de trekhaken grijpen bij het aandraaien van de spanbeugel onder het los te trekken deel en trekken dit los voordat het eigenlijke eraf trekken begint.

### *Trekker met vooraf instelbare trekhaken*

- Het "Alligator" systeem zorgt ervoor dat de haken zich openen en sluiten door bediening van een sleutel en zich daardoor vastzetten als de beet van een alligator.





# Uitwendig trekken

## 01

Keuzetabel voor de juiste uitwendige trekker...12  
Selection of the right external puller

Trekker met parallel verschuifbare haken.....16  
Pullers with sliding, parallel jaws

Trekker, extra zware uitvoering.....33  
Puller, high performance is guaranteed

Trekhaken en toebehoren.....36  
Jaws and accessories external pulling

Overzicht: spindels.....42  
Spindle basics

Trekker met zwenkbare trekhaken.....50  
Pullers with swivelling jaws

Trekker met zelfcentrerende trekhaken.....56  
Pullers with self-centering jaws

Trekker met zelfklemmende haken.....60  
Pullers with Auto-Snap

Trekker met conische zelfcentrering.....61  
Puller with cone-driven spread adjuster

Trekker met omkeerbare haken.....62  
Pullers with reversible jaws

Trekker met zijdelingse spanbeugel.....64  
Pullers with side clamp

Trekker met vooraf instelbare trekhaken.....66  
Pullers with adjustable jaws

Trekker voor kleine delen.....67  
Small part puller

Economy trekkers.....68  
Puller Economy

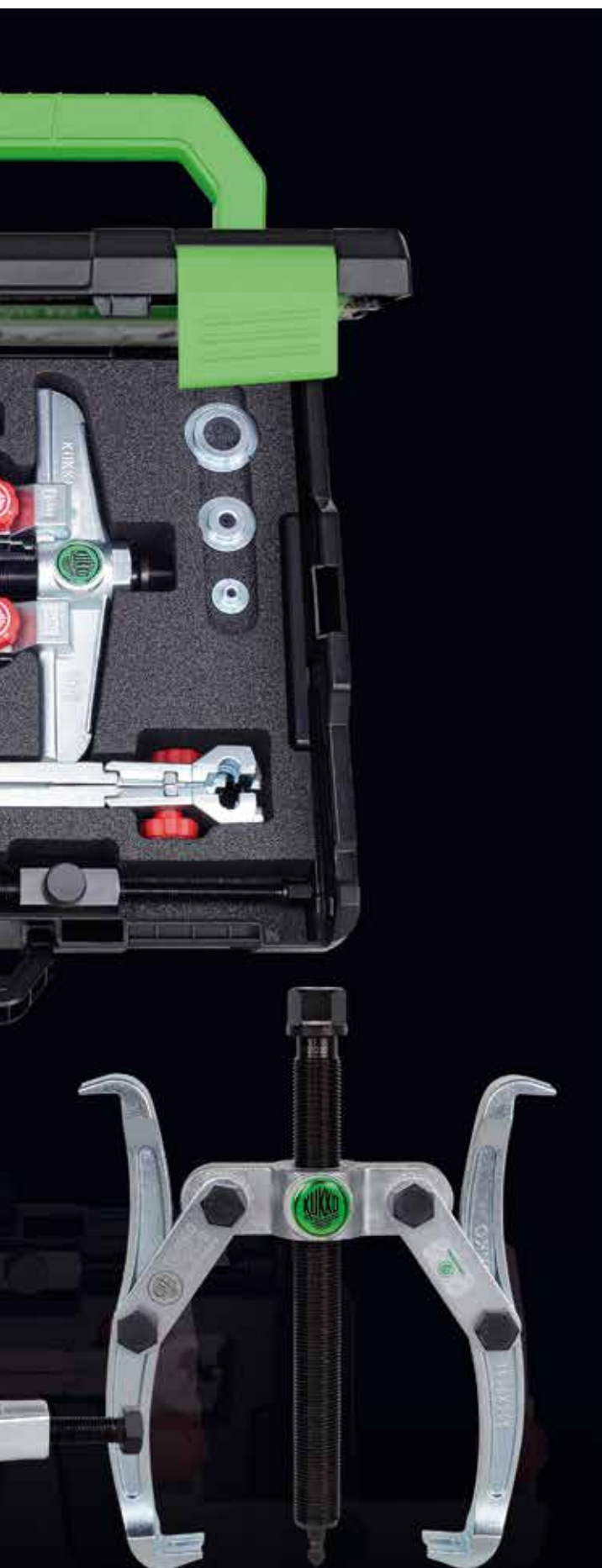

## Keuze van de juiste uitwendige trekker



**Het los te trekken deel zit op een as en is van buiten vrij toegankelijk!**





### Stap 1: Opmeten beschikbare ruimtes

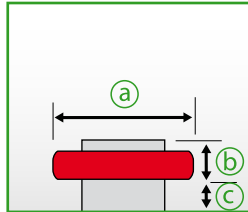

- a Diameter → is bepalend voor de spanwijdte
- b Diepte → is bepalend voor de spanwijdte
- c Beschikbare ruimte → is bepalend voor de afmetingen van de trekhaken   
📄 194-199

### Stap 2: Keuze van het type trekker

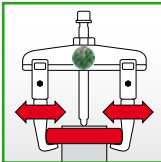
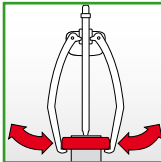
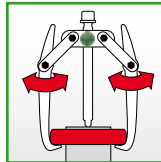
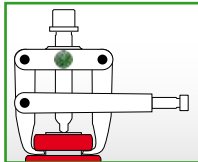
<p><b>Eisen:</b></p> <ul style="list-style-type: none"> <li>De trekker wordt voor verschillende toepassingen gebruikt.</li> <li>De trekker moet de mogelijkheid bieden om de eigenschappen aan te passen, bijv. het vergroten van de spandiepte enz.</li> </ul>	<p><b>Eisen:</b></p> <ul style="list-style-type: none"> <li>Trekker wordt altijd voor dezelfde toepassing gebruikt.</li> </ul>	<p><b>Eisen:</b></p> <ul style="list-style-type: none"> <li>Trekker wordt altijd voor dezelfde toepassing gebruikt.</li> <li>Zelfde toepassing met verschillende dieptes.</li> </ul>	<p><b>Eisen:</b></p> <ul style="list-style-type: none"> <li>Het lager zit kort op een vlak gemonteerd.</li> <li>Het is erg belangrijk dat de trekhaken niet.</li> </ul>
Aanbeveling van KUKKO	Aanbeveling van KUKKO	Aanbeveling van KUKKO	Aanbeveling van KUKKO
<b>Trekker met glijdende en parallelle trekhaken</b>	<b>Trekker met zelfcentrerende trekhaken</b>	<b>Trekker met zwenkbare trekhaken</b>	<b>Trekker met zijdelingse spanbeugel</b>
			
De trekhaken kunnen traploos (ook asymmetrisch) verschoven worden en met schroefverbindingen of met de rode knop aan de brug gefixeerd worden.	De trekhaken zijn met elkaar verbonden. De trekkers waarborgen daardoor een automatische zelfspanning en zelfcentrerend van de trekhaken.	De trekhaken en de brug zijn d.m.v. beweegbare platen verbonden. Bij het aandraaien van de spindel worden de trekhaken aangespannen en trekken zich vast. Een extra variant vormen de trekkers met omkeerbare of verstelbare trekhaken. Het omkeren of verstellen van de trekhaken vergroot of verkleint de spandiepte.	Voor het lostrekken van dicht op elkaar liggende delen. De trekhaken grijpen bij het aandraaien van de zijdelingse spanbeugel onder het los te trekken deel en trekken dit al los voordat het echte lostrekken begint. De spanbeugel perst de trekhaken vast achter het los te trekken deel. Daardoor wordt het losschieten van de trekhaken voorkomen.
Keuze uit de series	Keuze uit de series	Keuze uit de series	Keuze uit de series
11 ; 20; 20+; 20-S; 20+S; 20-S-T 20-S+T; 30; 30+; 30-S; 30+S 30-S-T; 30-S+T; 110; 120; 130	43; 44; 45; 482; 483; 844; 845	41; 42; 46; 47; 201; 203; 205 206; 207; 208; 209	204; 210



### Stap 3: Hoeveel kracht heeft men nodig?

De normale trekkracht is voldoende.

Er is een grote trekkracht nodig, omdat het los te trekken deel bijzonder vast zit of vastgeroest is.

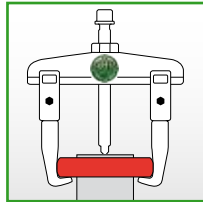

Trekker met mechanische spindel

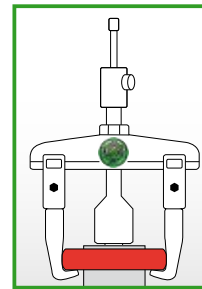

Trekker met vethydraulische spindel

### Stap 4: Model kiezen

Het gekozen trekgereedschap zal normaal de benodigde capaciteit en trekkracht leveren. Om echter volledig zeker te zijn dient men bij overlappende capaciteiten van de afmetingen altijd het grootste model te kiezen.

Gedetailleerde afmetingen en capaciteiten van alle modellen vindt u op [www.KUKKO.com](http://www.KUKKO.com)

#### Voorbeeld:

##### Stap 1: Opmeten beschikbare ruimtes

Spanwijdte: 142 mm / 120 mm / 135 mm  
Spandiepte: 135 mm / 120 mm / 220 mm  
Grootte van de trekhaken: Voldoende ruimte beschikbaar

##### Stap 2: Keuze van het type trekker

Vereist: Er moeten meerdere lagers op verschillende dieptes losgetrokken worden.  
Doel: Men zoekt een trekker, die individueel aan te passen is  
KUKKO adviseert een trekker met verschuifbare, altijd parallelle  
**KUKKO adviseert een trekker met verschuifbare, altijd parallelle trekhaken.**

##### Stap 3: Hoeveel kracht heeft men nodig?

De lagers zitten op de as.  
**KUKKO adviseert een trekker met mechanische spindel.**

##### Stap 4: Model kiezen

**Volgens de KUKKO website zijn de trekkers van de series 20 en 30 in grootte 2 geschikt.**

De keuze valt op: 30-2+

Voordeel:

- met een 3-armig model wordt de belasting het beste verdeeld en heeft men een bijzonder stevige grip.
- men kan door het aanschaffen van verlengstukken de trekker aanpassen aan de verschillende spandieptes
- de snelverstelling maakt het snel wijzigen van de spanwijdte mogelijk.

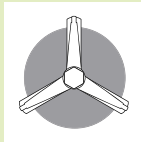

Men dient altijd de voorkeur te geven aan een 3-armige trekker als de beschikbare ruimte dit toelaat. De gelijkmatige verdeling van de belasting garandeert een veilige grip op het los te trekken deel.

## Werkwijze

### STANDAARD

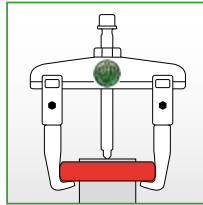

Het meest voorkomende gebruik bij het lostrekken is het uitwendig trekken met glijdende, altijd parallelle trekhaken. Hierbij wordt het los te trekken deel, bijv. een tandwiel, een riemschijf of een kogellager van buiten vastgegrepen. Door het aandraaien van de spindel wordt het deel van de as losgetrokken.

### als BINNENTREKKER

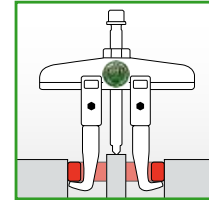

De trekkers kunnen door het omdraaien van de trekhaken ook als binnentrekker worden gebruikt. **Men moet er wel voor zorgen dat bij het gebruik als binnentrekker altijd een vast punt in het midden nodig is waarop de drukspindel kan afsteunen.**

## Toebehoren: Modulaire verlengstukken voor de trekhaken

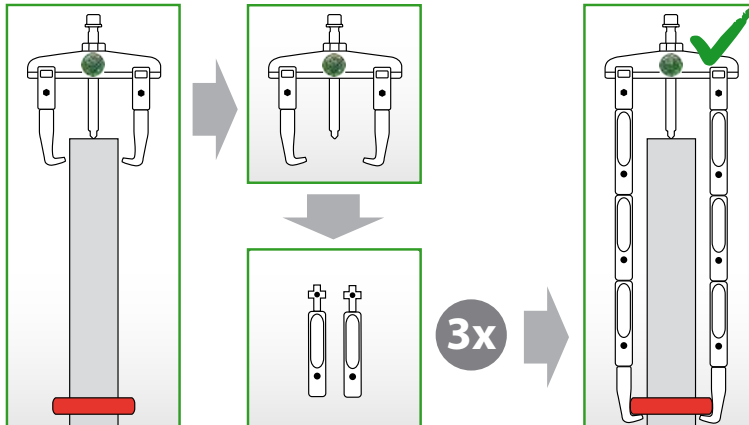

Voor de series 20 en 30 biedt KUKKO modulaire verlengstukken aan (te gebruiken met groottes 1 t/m 20)

De verlengstukken kunnen met elkaar gecombineerd en zo aan de vereiste spandiepte aangepast worden.

## Toebehoren: spanbeugel

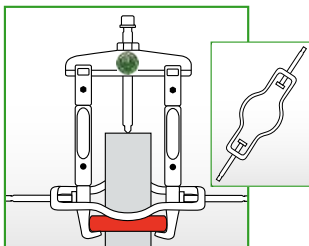

Uitwendig trekken met gebruik van een extra spanbeugel. Deze perst de trekhaken vast om het los te trekken deel en zorgt voor stabiliteit bij het lostrekken.

## Toebehoren: vethydraulische spindel

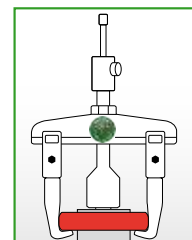

De hydraulische spindel maakt het mogelijk om gecontroleerd en veilig te werken van 7 – 20 ton. Hiermee wordt het totale belastingspotentiala van de trekker benut, boven de mogelijkheden met een mechanische spindel. Door het vervangen van de mechanische door een hydraulische spindel wordt bovendien de benodigde aandrijfkracht aanzienlijk verminderd.

# Trekker met glijdende, altijd parallelle trekhaken

01



## Toebehoren: vethydraulische hulppers

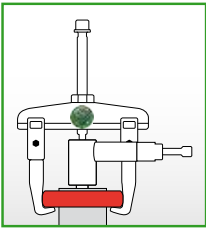

### Voor het gebruik met mechanische KUKKO trekkers vanaf grootte 3.

De vethydraulische hulppersen zijn goede hulpmiddelen om bij het lostrekken van zeer vast zittende delen de drukcapaciteit aanzienlijk te verhogen. De hulppers wordt eenvoudig tussen de spindel en de as met de mechanische spindel vastgezet. **De trekker hoeft niet omgebouwd te worden!**

## Toebehoren: trekhaken



**De trekkers van de series 20 en 30 kunnen probleemloos voorzien worden van verschillende trekhaaklengtes en -types.**

### Welke trekhaken passen op welke trekkers?

- Op alle trekkers grootte **-1** en **-10** ➔ passen de trekhaken, die met **1-** beginnen
- Op alle trekkers grootte **-2** en **-20** ➔ passen de trekhaken, die met **2-** beginnen
- Op alle trekkers grootte **-3** en **-30** ➔ passen de trekhaken, die met **3-** beginnen
- Op alle trekkers grootte **-4** en **-40** ➔ passen eveneens de trekhaken, die met **3-** beginnen

### Voorbeeld:

- 20-2** ➔ is uitgerust met de trekhaken 2-150-P
- ➔ eveneens passen: 2-151-P; 2-152-P; 2-153-P
- ➔ eveneens passen verlengde trekhaken zoals: 2-300-P; 2-301-P; 2-302-P; 2-303-P

## Veiligheidsvoorschriften

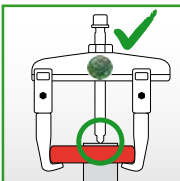
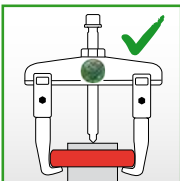

Bijgecentreerde assen moet de trekker in het midden afsteunen. Is de as niet gecentreerd, dan kan men bij trekkers met parallel lopende trekhaken ook asymmetrisch lostrekken.

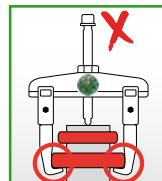
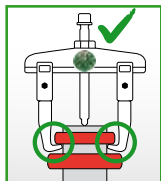

Bij meerdere los te trekken delen altijd trapsgewijs lostrekken. Nooit meerdere delen gelijktijdig lostrekken.

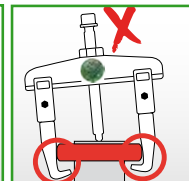
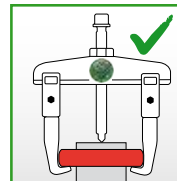

De klauwen van de trekhaken moeten volledig en recht onder het los te trekken deel zitten.

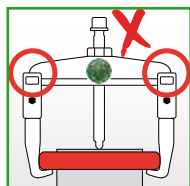
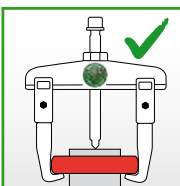

De glijstukken van de trekhaken moeten altijd compleet en vastgedraaid op de brug zitten.

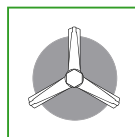

Is er rondom het los te trekken deel voldoende ruimte, dan adviseren we een 3-armige trekker te gebruiken om de belasting optimaal te verdelen.

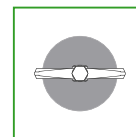

Een 2-armige trekker wordt dan gebruikt, als men voor een 3-armig model niet voldoende vrije ruimte beschikbaar is.



## Trekker met glijdende, altijd parallelle trekhaken

### 2-armige universele trekkers

Voor het trekken van lagers, tandwielen, schijven enz

# 20

- 20-1
- 20-10**
- 20-2
- 20-20
- 20-3
- 20-30
- 20-4
- 20-40



20-5







#### Omschrijving

- Standaard trekhaken
- in elke positie parallelle trekhaken, waardoor alleen de draagvlakken met het eraf te trekken deel in aanraking komen
- Met glijdende altijd parallelle trekhaken
- Optimale aanpassing van de spindel op de as door 2-zijdige spindelpunt.
- Mechanische spindels

#### Voordeel

- Leverbaar met verschillende type trekhaken en verschillende dieptes door verlengstukken.
- Te gebruiken zowel als binnen-en als buitentrekker
- Ook geschikt om a-symetrische delen te trekken
- De kraag op de 6 kant van de spindel voorkomt dat de sleutel ervan af glijdt.
- tot grootte -30 is de brug voorzien van een 6-kant voor tegenhouden

Art.-No.					max. t	 max. Nm
20-1	-009433	90	100	17	4,5	80
20-10	-009921	120	100	17	4,5	80
20-2	-009501	160	150	22	6,0	150
20-20	-010088	200	150	22	6,0	150
20-3	-009686	250	200	27	8,5	300
20-30	-010163	350	200	27	8,5	300
20-4	-009761	520	200	36	12	400
20-40	-411861	650	300	36	12	400
20-5	-009846	750	400-700	41	15	650

### 2-armige universele trekkers met lange hydraulische spindel (inclusief mechanische spindel)

Voor het lostrekken van bijzonder vastzittende lagers, tandwielen enz

# 20-B







#### Omschrijving

- vet hydraulisch
- Standaard trekhaken
- in elke positie parallelle trekhaken, waardoor alleen de draagvlakken met het eraf te trekken deel in aanraking komen
- Met glijdende altijd parallelle trekhaken
- Hydraulische en mechanische spindel

#### Voordeel

- Door de grote drukcapaciteit goed te gebruiken bij erg vastzittende delen, die vlug en zonder moeite losgetrokken worden
- Verschillende dieptes door verlengstukken tot grootte -30
- Te gebruiken zowel als binnen-en als buitentrekker
- Ook geschikt om a-symetrische delen te trekken

Art.-No.					 t	mit with
20-2-B	-885815	160	150	12; 22	7	8-01
20-20-B	-885846	200	150	12; 22	7	8-01
20-3-B	-885891	250	200	12; 27	10	8-02
20-30-B	-885945	350	200	12; 27	10	8-02
20-4-B	-885983	520	200	36	15	8-1-B
20-40-B	-886010	650	300	36	15	8-1-B





## 2-armige universele trekker met verlengde trekhaken

ST

Voor het trekken van lagers, tandwielen, schijven enz

20







### Omschrijving

- Verlengde standaard trekhaken
- in elke positie parallele trekhaken, waardoor alleen de draagvlakken met het eraf te trekken deel in aanraking komen
- Met glijdende altijd parallele trekhaken
- Optimale aanpassing van de spindel op de as door 2-zijdige spindelpunt.
- Mechanische spindel.

### Voordeel

- Leverbaar met verschillende type trekhaken en verschillende dieptes door verlengstukken.
- Te gebruiken zowel als binnen-en als buitentrekker
- Ook geschikt om a-symetrische delen te trekken
- De kraag op de 6 kant van de spindel voorkomt dat de sleutel ervan af glijdt.
- tot grootte -30 is de brug voorzien van een 6-kant voor tegenhouden

Art.-No.		 mm	 mm	 mm	max. t
20-1-2	-466311	90	200	17	4,5
20-1-25	-914362	90	250	17	4,5
20-1-4	-989643	90	400	17	4,5
20-10-2	-466496	120	200	17	4,5
20-10-25	-908682	120	250	17	4,5
20-10-4	-989650	120	400	17	4,5
20-2-3	-466564	160	300	22	6,0
20-20-3	-466649	200	300	22	6,0
20-3-25	-901188	250	250	27	8,5
20-3-3	-466724	250	300	27	8,5
20-3-4	-467066	250	400	27	8,5
20-3-5	-467301	250	500	27	8,5
20-30-3	-466809	350	300	27	8,5
20-30-4	-467141	350	400	27	8,5
20-30-5	-467486	350	500	27	8,5
20-4-3	-466984	520	300	36	12,0
20-4-4	-467226	520	400	36	12,0
20-4-5	-467554	520	500	36	12,0
20-40-4	-730641	650	400	36	12,0
20-40-5	-731976	650	500	36	12,0

## Verkoopstandaard voor 2-armige trekkers

ST

Voor het trekken van lagers, tandwielen, schijven enz

20-ST







### Omschrijving

- Door deze verkoop en werkplaatsstandaard kunt u de meest gebruikte twee-armige trekkers in de werkplaats ordelijk opbergen, of op de toonbank aanbieden.
- Standaard trekhaken
- in elke positie parallele trekhaken, waardoor alleen de draagvlakken met het eraf te trekken deel in aanraking komen
- Met glijdende altijd parallele trekhaken
- Optimale aanpassing van de spindel op de as door 2-zijdige spindelpunt.

### Voordeel

- Leverbaar met verschillende type trekhaken en verschillende dieptes door verlengstukken.
- Te gebruiken zowel als binnen-en als buitentrekker
- Ook geschikt om a-symetrische delen te trekken
- De kraag op de 6 kant van de spindel voorkomt dat de sleutel ervan af glijdt.
- 6-kant profiel op de brug is voor het tegenhouden van de trekker

Art.-No.		 mm	 mm	 mm	max. t		Stück pieces
20-ST	-010248	90 - 250	100 - 200	17-27	4,5 - 8,5	20-1, 20-10, 20-2, 20-20, 20-3, 20-STL	5



**2-armige universele trekkers met lange hydraulische spindel en verlengde trekhaken (inclusief mechanische spindel)**

**ST**

Voor het lostrekken van bijzonder vastzittende lagers, tandwielen enz

**20-B**







**Omschrijving**

- vet hydraulisch
- Verlengde standaard trekhaken
- in elke positie parallelle trekhaken, waardoor alleen de draagvlakken met het eraf te trekken deel in aanraking komen
- Met glijdende altijd parallelle trekhaken
- Hydraulische en mechanische spindel

**Voordeel**

- Door de grote drukcapaciteit goed te gebruiken bij erg vastzittende delen, die vlug en zonder moeite losgetrokken worden
- Verschillende dieptes door verlengstukken tot grootte -30
- Te gebruiken zowel als binnen-en als buitentrekker
- Ook geschikt om a-symetrische delen te trekken

Art.-No.		 mm	 mm	 mm	 t	mit with
20-2-3-B	-885808	160	300	12; 22	7	8-01
20-20-3-B	-885839	200	300	12; 22	7	8-01
20-3-3-B	-885860	250	300	12; 27	10	8-02
20-3-4-B	-885877	250	400	12; 27	10	8-02
20-3-5-B	-885884	250	500	12; 27	10	8-02
20-30-3-B	-885914	350	300	12; 27	10	8-02
20-30-4-B	-885921	350	400	12; 27	10	8-02
20-30-5-B	-885938	350	500	12; 27	10	8-02
20-4-3-B	-885952	520	300	36	15	8-1-B
20-4-4-B	-885969	520	400	36	15	8-1-B
20-4-5-B	-885976	520	500	36	15	8-1-B
20-40-4-B	-885990	650	400	36	15	8-1-B
20-40-5-B	-886003	650	500	36	15	8-1-B

**2-armige universele trekkers in set**

Voor het trekken van lagers, tandwielen, schijven enz

**20-P**







**Omschrijving**

- Standaard trekhaken in verschillende lengtes
- in elke positie parallelle trekhaken, waardoor alleen de draagvlakken met het eraf te trekken deel in aanraking komen
- Met glijdende altijd parallelle trekhaken
- Optimale aanpassing van de spindel op de as door 2-zijdige spindelpunt.
- Mechanische spindel.

**Voordeel**

- Variabele spandiepte door verschillende haaklengtes.
- Leverbaar met verschillende type trekhaken
- Te gebruiken zowel als binnen-en als buitentrekker
- Ook geschikt om a-symetrische delen te trekken
- De kraag op de 6 kant van de spindel voorkomt dat de sleutel ervan af glijdt.

Art.-No.		 mm	 mm	 mm	max. t	mit with
20-10-P3	-267611	120	100/200/250/350	17	4,5	1-90-P, 1-190-P, 1-250-P
20-20-P2	-003004	200	150/300	17	6	2-150-P, 2-300-P
20-30-P3	-003011	350	200/300/400	19	8,5	3-200-P, 3-300-P, 3-400-P



## 2- en 3-armige universele trekkers-set

Voor het trekken van lagers, tandwielen, schijven enz

# K-2030-10



### Omschrijving

- 8 in 1 set in degelijke KUKKO-L-Boxx-System.
- Te gebruiken zowel als twee-armig en als drie-armige trekker
- Standaard trekhaken
- Trekhaakverlengstukken

### Voordeel

- Praktijkgerichte samenstelling
- Variabele spandiepte door verschillende haaklengtes.
- Leverbaar met verschillende type trekhaken
- Te gebruiken zowel als binnen-en als buitentrekker
- Ook geschikt om a-symetrische delen te trekken

Art.-No.					max.	
		mm	mm	mm	t	
K-2030-10	-974748	120 - 130	100 - 350	17	4,5 - 6,0	L-Boxx

ST

01



## 2- en 3-armige universele trekkers-set

Voor het tekken van grote lagers, tandwielen, schijven enz.

# K-2030-20

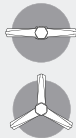

### Omschrijving

- Set "7 in 1" in beproefde KUKKO-L-Boxx-systeem.
- De set maakt het mogelijk door combinatie van trekhaken en verlengingen een samenbouw van 7 verschillende trekkermodellen.
- De krachtige uitvoering is bijzonder geschikt voor grote en zware toepassingen in industrie en op commerciële voertuigen.
- Te gebruiken zowel als twee-armig en als drie-armige trekker
- Standaard trekhaken

### Voordeel

- Praktijkgerichte samenstelling
- Variabele spandiepte door verschillende haaklengtes.
- Leverbaar met verschillende type trekhaken
- Te gebruiken zowel als binnen-en als buitentrekker
- Ook geschikt om a-symetrische delen te trekken

Art.-No.					max.	
		mm	mm	mm	t	
K-2030-20	-161360	150 - 600	200	24	6	L-Boxx

ST

## Hydraulische 2- en 3-armige universele trekker set

Voor het hydraulisch trekken van lagers, tandwielen, schijven enz.

# K-2030-20-B



incl.



### Omschrijving

- Set "14 in 1" in beproefde KUKKO-L-Boxx-systeem.
- De set maakt het mogelijk door combinatie van hydrauliek, trekhaken en verlengingen een samenbouw van 14 verschillende trekkermodellen.
- De krachtige uitvoering is bijzonder geschikt voor grote en zware toepassingen in industrie en op commerciële voertuigen.
- Te gebruiken zowel als twee-armig en als drie-armige trekker
- Standaard trekhaken

### Voordeel

- Praktijkgerichte samenstelling
- Variabele spandiepte door verschillende haaklengtes.
- Te gebruiken zowel als binnen-en als buitentrekker
- Ook geschikt om a-symetrische delen te trekken

Art.-No.					mit with	
		mm	mm	mm	t	
K-2030-20-B	-123269	150 - 600	200	24	8-01	L-Boxx

ST

# KUKKO i-BOXX® EN L-BOXX® SYSTEM



- ▶ **Veilig opbergen van gereedschappen in speciaal schuim**
- ▶ **Gebruikershandleiding in het deksel altijd zichtbaar met:**
  - Inhoudsopgave
  - Toepassingsafbeeldingen
  - Veiligheidsinstructies
- ▶ **Bij online registratie verhoging van de producentgarantie naar 5 jaar**
- ▶ **Speciaal vet voor drukspindels incl.**
- ▶ **Volledigheid – in een oogopslag overzichtelijk**
- ▶ **Passend bij de systemen van bekende producenten**



## EEN SYSTEEM. VEEL MOGELIJKHEDEN.

Met het i-BOXX en L-Boxx systeem van KUKKO kunt u eindeloos combineren. De KUKKO i-BOXXEN en L-BOXXEN zijn voorzien van een schuiminleg, zodat alle gereedschappen netjes en veilig vervoerd kunnen worden. Deze Boxxen zijn combineerbaar met diverse insertboxxen, waarin u makkelijk uw onderdelen en gereedschappen kunt bewaren en opbergen. Dit systeem is de perfecte mobiele oplossing en is optimaal intergreerbaar in uw wageninrichting.



VEILIG

MOBIEL

De nieuwe voorhandgreep vergemakkelijkt het dragen van de bewezen L-Boxx.



GEREEDSCHAP

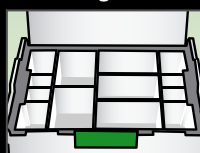

INSERT-BOXEN

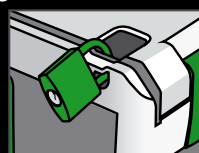

AFSLUITBAAR

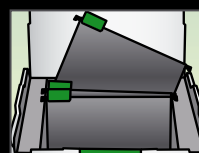

KANTOOR



100 KG BELASTBAAR

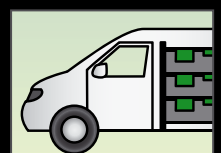

MOTORVOERTUIG  
HOUDER + CRASHBEVEILIGD



### 3-armige universele trekkers

Voor het trekken van lagers, tandwielen, schijven enz

# 30



#### Omschrijving

- Standaard trekhaken
- in elke positie parallele trekhaken, waardoor alleen de draagvlakken met het eraf te trekken deel in aanraking komen
- Met glijdende altijd parallele trekhaken
- Optimale aanpassing van de spindel op de as door 2-zijdige spindelpunt.
- Mechanische spindel.

#### Voordeel

- Leverbaar met verschillende type trekhaken en verschillende dieptes door verlengstukken.
- Te gebruiken zowel als binnen-en als buitentrekker
- Ook geschikt om a-symetrische delen te trekken
- De kraag op de 6 kant van de spindel voorkomt dat de sleutel ervan af glijdt.
- Alle onderdelen zijn los leverbaar en voorzien van eigen artikelnummer

Art.-No.	4021176	mm	mm	mm	max. t	max. Nm
30-1	-013393	90	100	17	6	80
30-10	-013621	130	100	17	6	80
30-2	-013478	160	150	22	7	150
30-20	-013706	200	150	22	7	150
30-3	-013546	250	200	27	10	250
30-30	-303005	350	200	27	10	250
30-4	-303302	375	200	36	15	500
30-40	-303319	520	200	41	15	500
30-5	-303326	650	300500	41	20	650

### 3-armige universele trekkers met lange hydraulische spindel

Voor het lostrekken van bijzonder vastzittende lagers, tandwielen enz

# 30-B



#### Omschrijving

- Vet hydraulisch
- Standaard trekhaken
- in elke positie parallele trekhaken, waardoor alleen de draagvlakken met het eraf te trekken deel in aanraking komen
- Met glijdende altijd parallele trekhaken
- Hydraulische en mechanische spindel

#### Voordeel

- Door de grote drukcapaciteit goed te gebruiken bij erg vastzittende delen, die vlug en zonder moeite losgetrokken worden
- Verschillende dieptes door verlengstukken tot grootte -30
- Te gebruiken zowel als binnen-en als buitentrekker
- Ook geschikt om a-symetrische delen te trekken

Art.-No.	4021176	mm	mm	mm	t	mit with
30-2-B	-886317	160	150	12	7	8-01
30-20-B	-886348	200	150	12	7	8-01
30-3-B	-886393	250	200	12	10	8-02
30-30-B	-303104	350	200	12	10	8-02



### 3-armige universele trekkers met verlengde trekhaken

ST

Voor het trekken van lagers, tandwielen, schijven enz

# 30







#### Omschrijving

- Verlengde standaard trekhaken
- in elke positie parallelle trekhaken, waardoor alleen de draagvlakken met het eraf te trekken deel in aanraking komen
- Met glijdende altijd parallelle trekhaken
- Optimale aanpassing van de spindel op de as door 2-zijdige spindelpunt.
- Mechanische spindel.

#### Voordeel

- Leverbaar met verschillende type trekhaken en verschillende dieptes door verlengstukken.
- Te gebruiken zowel als binnen-en als buitentrekker
- Ook geschikt om a-symetrische delen te trekken
- De kraag op de 6 kant van de spindel voorkomt dat de sleutel ervan af glijdt.
- Alle onderdelen zijn los leverbaar en voorzien van eigen artikelnummer

Art.-No.	 4021176	 mm	 mm	 mm	max. t
30-1-2	-730726	90	200	17	6
30-10-2	-730801	130	200	17	6
30-2-3	-730986	160	300	22	7
30-20-3	-731068	200	300	22	7
30-3-25	-901256	250	250	27	10
30-3-3	-731143	250	300	27	10
30-3-4	-731228	250	400	27	10
30-3-5	-731303	250	500	27	10

### 3-armige trekkers met lange hydraulische spindel en verlengde trekhaken (inclusief mechanische spindel)

ST

Voor het lostrekken van bijzonder vastzittende lagers, tandwielen enz

# 30-B







#### Omschrijving

- vet hydraulisch
- Verlengde standaard trekhaken
- in elke positie parallelle trekhaken, waardoor alleen de draagvlakken met het eraf te trekken deel in aanraking komen
- Met glijdende altijd parallelle trekhaken
- Hydraulische en mechanische spindel

#### Voordeel

- Door de grote drukcapaciteit goed te gebruiken bij erg vastzittende delen, die vlug en zonder moeite losgetrokken worden
- Verschillende dieptes door verlengstukken tot grootte -30
- Te gebruiken zowel als binnen-en als buitentrekker
- Ook geschikt om a-symetrische delen te trekken

Art.-No.	 4021176	 mm	 mm	 mm	 t	mit with
30-2-3-B	-886300	160	300	12	7	8-01
30-20-3-B	-886331	200	300	12	7	8-01
30-3-3-B	-886362	250	300	12	10	8-02
30-3-4-B	-886379	250	400	12	10	8-02
30-3-5-B	-886386	250	500	12	10	8-02



## Universeel 3-armige trekker-set

Voor het trekken van lagers, tandwielen, schijven enz

# 30-P3







### Omschrijving

- Standaard trekhaken in verschillende lengtes
- in elke positie parallelle trekhaken, waardoor alleen de draagvlakken met het eraf te trekken deel in aanraking komen
- Met glijdende altijd parallelle trekhaken
- Optimale aanpassing van de spindel op de as door 2-zijdige spindelpunt.
- Mechanische spindel.

### Voordeel

- Variabele spandiepte door verschillende haaklengtes.
- Leverbaar met verschillende type trekhaken
- Te gebruiken zowel als binnen-en als buitentrekker
- Ook geschikt om a-symetrische delen te trekken
- De kraag op de 6 kant van de spindel voorkomt dat de sleutel ervan af glijdt.

Art.-No.		 mm	 mm	 mm	max. t
30-10-P3	-111136	130	100/200/250/350	17	6
30-20-P2	-111150	200	150/300	22	7
30-3-P3	-111174	250	200/300/400	27	10

ST

01



## 2-armige universele trekkers met dunne trekhaken

Voor het trekken van lagers, tandwielen, schijven enz voor nauwe tussenruimtes

# 20-S







### Omschrijving

- smalle trekhaken in verschillende lengtes
- in elke positie parallelle trekhaken, waardoor alleen de draagvlakken met het eraf te trekken deel in aanraking komen
- Met glijdende altijd parallelle trekhaken
- Optimale aanpassing van de spindel op de as door 2-zijdige spindelpunt.
- Mechanische spindel.

### Voordeel

- De smalle trekhaken zijn geschikt voor smalle, slecht bereikbare plaatsen
- Leverbaar met verschillende type trekhaken en verschillende dieptes door verlengstukken.
- Te gebruiken zowel als binnen-en als buitentrekker
- Ook geschikt om a-symetrische delen te trekken
- De kraag op de 6 kant van de spindel voorkomt dat de sleutel ervan af glijdt.

Art.-No.		 mm	 mm	 mm	max. t	 max. Nm
20-1-S	-757396	90	100	17	2,5	35
20-10-S	-757471	120	100	17	2,5	35
20-2-S	-727368	160	150	22	5	120
20-20-S	-727443	200	150	22	5	120
20-3-S	-727511	250	200	27	7	220
20-30-S	-727696	350	200	27	7	220

ST

## Verkoopdisplay voor 2-armige trekkers met dunne trekhaken

Voor het trekken van lagers, tandwielen, schijven enz voor nauwe tussenruimtes

# 20-ST-S







### Omschrijving

- Door deze verkoop en werkplaatsstandaard kunt u de meest gebruikte twee-armige trekkers in de werkplaats ordelijk opbergen, of op de toonbank aanbieden.
- smalle trekhaken in verschillende lengtes
- in elke positie parallelle trekhaken, waardoor alleen de draagvlakken met het eraf te trekken deel in aanraking komen
- Met glijdende altijd parallelle trekhaken
- Optimale aanpassing van de spindel op de as door 2-zijdige spindelpunt.

### Voordeel

- De smalle trekhaken zijn geschikt voor smalle, slecht bereikbare plaatsen
- Leverbaar met verschillende type trekhaken en verschillende dieptes door verlengstukken.
- Te gebruiken zowel als binnen-en als buitentrekker
- Ook geschikt om a-symetrische delen te trekken
- De kraag op de 6 kant van de spindel voorkomt dat de sleutel ervan af glijdt.

Art.-No.		 mm	 mm	 mm	max. t		Stück pieces
20-ST-S	-906282	90 - 250	100 - 200	17-27	2,5 - 7,0	20-1-S, 20-10-S, 20-2-S, 20-20-S, 20-3-S, 20-STL	5

ST



## 2-armige universele trekkers met dunne haken in set

ST

Voor het trekken van lagers, tandwielen, schijven enz voor nauwe tussenruimtes

# 20-SP







### Omschrijving

- smalle trekhaken in verschillende lengtes
- in elke positie parallelle trekhaken, waardoor alleen de draagvlakken met het eraf te trekken deel in aanraking komen
- Met glijdende altijd parallelle trekhaken
- Optimale aanpassing van de spindel op de as door 2-zijdige spindelpunt.
- Mechanische spindel.

### Voordeel

- Variabele spandiepte door verschillende haaklengtes.
- Leverbaar met verschillende type trekhaken
- Te gebruiken zowel als binnen-en als buitentrekker
- Ook geschikt om a-symetrische delen te trekken
- De kraag op de 6 kant van de spindel voorkomt dat de sleutel ervan af glijdt.

Art.-No.		 mm	 mm	 mm	max. t	mit with
20-10-SP	-461514	120	100/200/250/350	17	2,5	1-91-P, 1-191-P, 1-251-P
20-20-SP	-701856	200	150/300	22	5	2-151-P, 2-301-P
20-30-SP	-701931	350	200/300/400	27	7	3-201-P, 3-301-P, 3-401-P

## 2- en 3-armige universele trekker-set met dunne trekhaken

ST

Voor het trekken van lagers, tandwielen, schijven enz voor nauwe tussenruimtes

# K-2030-10-S









### Omschrijving

- 8 in 1 set in degelijke KUKKO-L-Boxx-System.
- Te gebruiken zowel als twee-armig en als drie-armige trekker
- smalle trekhaken in verschillende lengtes
- Trekhaakverlengstukken

### Voordeel

- Praktijkgerichte samenstelling
- Leverbaar met verschillende type trekhaken en verschillende dieptes door verlengstukken.
- Te gebruiken zowel als binnen-en als buitentrekker
- Ook geschikt om a-symetrische delen te trekken
- 2-armige brug is voorzien van een 6-kant, zodat men met een sleutel deze kan tegenhouden

Art.-No.		 mm	 mm	 mm	max. t		
K-2030-10-S	-306181	120 - 130	100 - 350	17	3	614250, 20-10-SP, 30-10-SP	L-Boxx

## 2- en 3-armige universele trekker-set met dunne trekhaken

ST

Voor het trekken van grote lagers, tandwielen, schijven enz. Voor nauwe en slecht bereikbare tussenruimtes.

# K-2030-20-S







### Omschrijving

- Set "7 in 1" in beproefde KUKKO-L-Boxx-systeem.
- De set maakt het mogelijk door combinatie van trekhaken en verlengingen een samenbouw van 7 verschillende trekkermodellen.
- Te gebruiken zowel als twee-armig en als drie-armige trekker
- Smalle-trekhaken.
- Trekhaakverlengstukken

### Voordeel

- Praktijkgerichte samenstelling
- De smalle trekhaken zijn geschikt voor smalle, slecht bereikbare plaatsen
- Variabele spandiepte door verschillende haaklengtes.
- Leverbaar met verschillende type trekhaken
- Te gebruiken zowel als binnen-en als buitentrekker

Art.-No.		 mm	 mm	 mm	max. t	
K-2030-20-S	-123276	200	150 - 600	24	5	L-Boxx





### 3-armige universele trekkers met dunne trekhaken

ST

01

Voor het trekken van lagers, tandwielen, schijven enz voor nauwe tussenruimtes

# 30-S



#### Omschrijving

- smalle trekhaken in verschillende lengtes
- in elke positie parallelle trekhaken, waardoor alleen de draagvlakken met het eraf te trekken deel in aanraking komen
- Met glijdende altijd parallelle trekhaken
- Optimale aanpassing van de spindel op de as door 2-zijdige spindelpunt.
- Mechanische spindel.

#### Voordeel

- De smalle trekhaken zijn geschikt voor smalle, slecht bereikbare plaatsen
- Leverbaar met verschillende type trekhaken en verschillende dieptes door verlengstukken.
- Te gebruiken zowel als binnen-en als buitentrekker
- Ook geschikt om a-symmetrische delen te trekken
- De kraag op de 6 kant van de spindel voorkomt dat de sleutel ervan af glijdt.

Art.-No.					max.	
	4021176	mm	mm	mm	t	max. Nm
30-1-S	-727771	90	100	17	3	40
30-10-S	-728198	130	100	17	3	40
30-2-S	-727856	160	150	22	5	120
30-20-S	-727931	200	150	22	5	120
30-3-S	-728013	250	200	27	7	220

### 3-armige universele trekkers met dunne trekhaken in set

ST

Voor het trekken van lagers, tandwielen, schijven enz voor nauwe tussenruimtes

# 30-SP



#### Omschrijving

- smalle trekhaken in verschillende lengtes
- in elke positie parallelle trekhaken, waardoor alleen de draagvlakken met het eraf te trekken deel in aanraking komen
- Met glijdende altijd parallelle trekhaken
- Optimale aanpassing van de spindel op de as door 2-zijdige spindelpunt.
- Mechanische spindel.

#### Voordeel

- De smalle trekhaken zijn geschikt voor smalle, slecht bereikbare plaatsen
- Variabele spandiepte door verschillende haaklengtes.
- Leverbaar met verschillende type trekhaken
- Te gebruiken zowel als binnen-en als buitentrekker
- Ook geschikt om a-symmetrische delen te trekken

Art.-No.					max.		mit with
	4021176	mm	mm	mm	t	max. Nm	
30-10-SP	-463839	130	100/200/250/350	17	3	40	1-91-S, 1-191-S, 1-251-S
30-20-SP	-728273	200	150/300	22	5	120	2-151-S, 2-301-S
30-3-SP	-728358	250	200/300/400	27	7	220	3-201-S, 3-301-S, 3-401-S

**2-armige universele trekkers met extreem dunne trekhaken****ST**





Voor het lostrekken van kleine lagers, tandwielen enz, in slecht toegankelijke ruimtes

**20-S-T**Glide & FIX  
TECHNOLOGYARMLOCK  
TECHNOLOGYSWITCHDLIMS  
TECHNOLOGY**Omschrijving**

- Extreem smalle haken
- in elke positie parallele trekhaken, waardoor alleen de draagvlakken met het eraf te trekken deel in aanraking komen
- Met glijdende altijd parallele trekhaken
- Optimale aanpassing van de spindel op de as door 2-zijdige spindelpunt.
- Mechanische spindel.

**Voordeel**

- Leverbaar met verschillende type trekhaken en verschillende dieptes door verlengstukken.
- Te gebruiken zowel als binnen-en als buitentrekker
- Ook geschikt om a-symetrische delen te trekken
- De kraag op de 6 kant van de spindel voorkomt dat de sleutel ervan af glijdt.

Art.-No.					max.	
	40211761	mm	mm	mm	t	max. Nm
<b>20-1-S-T</b>	-321641	90	100	17	2,5	35
<b>20-10-S-T</b>	-201097	120	100	17	2,5	35

**2-armige trekkers met extreem dunne trekhaken in set****ST**





Voor het lostrekken van kleine lagers, tandwielen enz, in slecht toegankelijke ruimtes

**20-SP-T**Glide & FIX  
TECHNOLOGYARMLOCK  
TECHNOLOGYSWITCHDLIMS  
TECHNOLOGY**Omschrijving**

- Extreem smalle haken
- in elke positie parallele trekhaken, waardoor alleen de draagvlakken met het eraf te trekken deel in aanraking komen
- Met glijdende altijd parallele trekhaken
- Optimale aanpassing van de spindel op de as door 2-zijdige spindelpunt.
- Mechanische spindel.

**Voordeel**

- Variabele spandiepte door verschillende haaklengtes.
- Leverbaar met verschillende type trekhaken
- Te gebruiken zowel als binnen-en als buitentrekker
- Ook geschikt om a-symetrische delen te trekken

Art.-No.					max.	mit with
	40211761	mm	mm	mm	t	
<b>20-10-SP-T</b>	-321658	120	100/200/250/350	17	2,5	1-94-P, 1-194-P, 1-254-P

**2- en 3-armige universele trekker-set met extreem dunne trekhaken****ST**





Voor het lostrekken van kleine lagers, tandwielen enz, in slecht toegankelijke ruimtes

**K-2030-10-S-T**Glide & FIX  
TECHNOLOGYARMLOCK  
TECHNOLOGYSWITCHDLIMS  
TECHNOLOGY**Omschrijving**

- 8 in 1 set in degelijke KUKKO-L-Boxx-System.
- Te gebruiken zowel als twee-armig en als drie-armige trekker
- Extreem smalle haken
- Trekhaakverlengstukken

**Voordeel**

- Praktijkgerichte samenstelling
- Variabele spandiepte door verschillende haaklengtes.
- Leverbaar met verschillende type trekhaken
- Te gebruiken zowel als binnen-en als buitentrekker

Art.-No.				max.		
	40211761	mm	mm	t		
<b>K-2030-10-S-T</b>	-852022	120 - 130	100 - 350	3	614250, 20-10-SP-T, 30-10-SP-T	L-Boxx



### 3-armige universele trekkers met extreem dunne trekhaken

ST

01

Voor het lostrekken van kleine lagers, tandwielen enz, in slecht toegankelijke ruimtes

# 30-S-T







#### Omschrijving

- Extreem smalle haken
- in elke positie parallelle trekhaken, waardoor alleen de draagvlakken met het eraf te trekken deel in aanraking komen
- Met glijdende altijd parallelle trekhaken
- Optimale aanpassing van de spindel op de as door 2-zijdige spindelpunt.
- Mechanische spindel.

#### Voordeel

- Leverbaar met verschillende type trekhaken en verschillende dieptes door verlengstukken.
- Te gebruiken zowel als binnen-en als buitentrekker
- Ook geschikt om a-symetrische delen te trekken
- De kraag op de 6 kant van de spindel voorkomt dat de sleutel ervan af glijdt.

Art.-No.					max.	
		mm	mm	mm	t	max. Nm
30-1-S-T	-321689	90	100	17	3	40
30-10-S-T	-321696	130	100	17	3	40

### 3-armige universele trekker met extreem dunne trekhaken in set

ST

Voor het trekken van lagers, tandwielen, schijven enz voor nauwe tussenruimtes

# 30-SP-T







#### Omschrijving

- Extreem smalle haken in verschillende lengtes
- in elke positie parallelle trekhaken, waardoor alleen de draagvlakken met het eraf te trekken deel in aanraking komen
- Met glijdende altijd parallelle trekhaken
- Optimale aanpassing van de spindel op de as door 2-zijdige spindelpunt.
- Mechanische spindel.

#### Voordeel

- Variabele spandiepte door verschillende haaklengtes.
- Leverbaar met verschillende type trekhaken
- Te gebruiken zowel als binnen-en als buitentrekker
- Ook geschikt om a-symetrische delen te trekken

Art.-No.					max.		mit
		mm	mm	mm	t	max. Nm	with
30-10-SP-T	-770272	130	100/200/250/350	17	3	40	1-94-S, 1-194-S, 1-254-S

## Serie 20-S-T



Voor het lostrekken van kleine lagers, tandwielen enz, in slecht toegankelijke ruimtes

**2-armige universele trekkers met snel verstelbare trekhaken****ST**

Voor het trekken van lagers, tandwielen, schijven enz

**20+****Omschrijving**

- Standaard trekhaken met snelverstelling quick adjust.
- in elke positie parallele trekhaken, waardoor alleen de draagvlakken met het eraf te trekken deel in aanraking komen
- Met glijdende altijd parallele trekhaken
- Optimale aanpassing van de spindel op de as door 2-zijdige spindelpunt.
- Mechanische spindel.

**Voordeel**

- Door de rode handstelknop is het snel losdraaien, verschuiven en vastdraaien van de trekhaken op de brug mogelijk zonder gebruik van schroefleutel.
- Leverbaar met verschillende type trekhaken en verschillende dieptes door verlengstukken.
- Te gebruiken zowel als binnen-en als buitentrekker
- Ook geschikt om a-symetrische delen te trekken
- De kraag op de 6 kant van de spindel voorkomt dat de sleutel ervan af glijdt.

Art.-No.					max.	
		mm	mm	mm	t	max. Nm
20-1+	-644771	90	100	17	4,5	80
20-10+	-644856	120	100	17	4,5	80
20-2+	-644931	160	150	22	6	150
20-20+	-645013	200	150	22	6	150
20-3+	-645198	250	200	27	8,5	300
20-30+	-645273	350	200	27	8,5	300

**2-armige universele trekkers met snel verstelbare trekhaken en lange hydraulische spindel (inclusief mechanische spindel)****ST**

Voor het lostrekken van bijzonder vastzittende lagers, tandwielen enz

**20+B****Omschrijving**

- vet hydraulisch
- Standaard trekhaken met snelverstelling quick adjust.
- in elke positie parallele trekhaken, waardoor alleen de draagvlakken met het eraf te trekken deel in aanraking komen
- Met glijdende altijd parallele trekhaken
- Hydraulische en mechanische spindel

**Voordeel**

- Door de grote drukcapaciteit goed te gebruiken bij erg vastzittende delen, die vlug en zonder moeite losgetrokken worden
- Door de rode handstelknop is het snel losdraaien, verschuiven en vastdraaien van de trekhaken op de brug mogelijk zonder gebruik van schroefleutel.
- Verschillende dieptes door verlengstukken tot grootte -30
- Te gebruiken zowel als binnen-en als buitentrekker

Art.-No.						mit with
		mm	mm	mm	t	
20-2+B	-885792	160	150	12	7	8-01
20-20+B	-885822	200	150	12	7	8-01
20-3+B	-885853	250	200	12	10	8-02
20-30+B	-885907	350	200	12	10	8-02

**Verkoopstandaard voor 2-armige trekkers****ST**

Voor het trekken van lagers, tandwielen, schijven enz

**20-ST+****Omschrijving**

- Door deze verkoop en werkplaatsstandaard kunt u de meest gebruikte twee-armige trekkers in de werkplaats ordelijk opbergen, of op de toonbank aanbieden.
- Standaard trekhaken met snelverstelling quick adjust.
- in elke positie parallele trekhaken, waardoor alleen de draagvlakken met het eraf te trekken deel in aanraking komen
- Met glijdende altijd parallele trekhaken
- Optimale aanpassing van de spindel op de as door 2-zijdige spindelpunt.

**Voordeel**

- Door de rode handstelknop is het snel losdraaien, verschuiven en vastdraaien van de trekhaken op de brug mogelijk zonder gebruik van schroefleutel.
- Leverbaar met verschillende type trekhaken en verschillende dieptes door verlengstukken.
- Te gebruiken zowel als binnen-en als buitentrekker
- Ook geschikt om a-symetrische delen te trekken
- De kraag op de 6 kant van de spindel voorkomt dat de sleutel ervan af glijdt.

Art.-No.				max.		Stück pieces
		mm	mm	t		
20-ST+	-668944	90 - 250	100 - 200	4,5 - 8,5	20-1+, 20-10+, 20-2+, 20-20+, 20-3+, 20-STL	5



## 2- en 3- armige universele trekker met snel verstelbare trekhaken

ST

01

Voor het trekken van lagers, tandwielen, schijven enz

# K-2030-10+



### Omschrijving

- 8 in 1 set in degelijke KUKKO-L-Boxx-System.
- Te gebruiken zowel als twee-armig en als drie-armige trekker
- Indien er voldoende ruimte om het te trekken object is, adviseren wij om een 3-armige trekker te gebruiken
- Standaard trekhaken in verschillende lengtes met snelverstelling quick adjust.

### Voordeel

- Praktijkgerichte samenstelling
- Variabele spandiepte door verschillende haaklengtes.
- Te gebruiken zowel als binnen-en als buitentrekker
- Ook geschikt om a-symetrische delen te trekken
- 2-armige brug is voorzien van een 6-kant, zodat men met een sleutel deze kan tegenhouden

Art.-No.					max.		
		mm	mm	mm	t		
K-2030-10+	-001697	120 - 130	100 - 350	17	4,5 - 6,0	20-10+, 30-10-T, 614250, 1-92-E, 1-192-S, 1-252-S	L-Boxx

## Universeel trekker en mestrekker set

ST

Voor hydraulisch trekken en scheiden van kogellagers, rollagers, binnenringen en andere sterk vastzittende delen.

# K-20-15



### Omschrijving

- Set "7 in 1" in beproefde KUKKO-L-Boxx-systeem.
- Trekhaken met snelverstelling "quick adjust"
- Trekhaakverlengstukken
- in elke positie parallele trekhaken, waardoor alleen de draagvlakken met het eraf te trekken deel in aanraking komen

### Voordeel

- Praktijkgerichte samenstelling
- Door de grote drukcapaciteit goed te gebruiken bij erg vastzittende delen, die vlug en zonder moeite losgetrokken worden
- Door de rode handstelknop is het snel losdraaien, verschuiven en vastdraaien van de trekhaken op de brug mogelijk zonder gebruik van schroefleutel.
- Variabele spandiepte door trekhaakverlengingen.

Art.-No.					max.		
		mm	mm	mm	t		
K-20-15	-367311	90 - 160	100 - 300	22 - 115	4,5 - 6,0	600-17, 8-01, 15-2, 18-2, 20-1+, 20-2+, 1-192-P, 2-302-P	L-Boxx (2 Stk./pcs.)

## 3-armige universele trekkers met snel verstelbare trekhaken

ST

Voor het trekken van lagers, tandwielen, schijven enz

# 30+

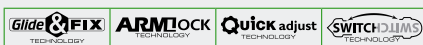

### Omschrijving

- Standaard trekhaken met snelverstelling quick adjust.
- in elke positie parallele trekhaken, waardoor alleen de draagvlakken met het eraf te trekken deel in aanraking komen
- Met glijdende altijd parallele trekhaken
- Optimale aanpassing van de spindel op de as door 2-zijdige spindelpunt.
- Mechanische spindel.

### Voordeel

- Door de rode handstelknop is het snel losdraaien, verschuiven en vastdraaien van de trekhaken op de brug mogelijk zonder gebruik van schroefleutel.
- Leverbaar met verschillende type trekhaken en verschillende dieptes door verlengstukken.
- Te gebruiken zowel als binnen-en als buitentrekker
- Ook geschikt om a-symetrische delen te trekken
- De kraag op de 6 kant van de spindel voorkomt dat de sleutel ervan af glijdt.

Art.-No.					max.	
		mm	mm	mm	t	max. Nm
30-1+	-731488	90	100	17	6	80
30-10+	-731556	130	100	17	6	80
30-2+	-731631	160	150	22	7	150
30-20+	-731716	200	150	22	7	150
30-3+	-731891	250	200	27	10	250
30-30+	-303333	350	200	27	10	250



### 3-armige universele trekkers met snel verstelbare trekhaken en lange hydraulische spindel (inclusief mechanische spindel) ST

Voor het lostrekken van bijzonder vastzittende lagers, tandwielen enz

# 30+B







#### Omschrijving

- vet hydraulisch
- Standaard trekhaken met snelverstelling quick adjust.
- in elke positie parallelle trekhaken, waardoor alleen de draagvlakken met het eraf te trekken deel in aanraking komen
- Met glijdende altijd parallelle trekhaken
- Hydraulische en mechanische spindel

#### Voordeel

- Door de grote drukcapaciteit goed te gebruiken bij erg vastzittende delen, die vlug en zonder moeite losgetrokken worden
- Door de rode handstelknop is het snel losdraaien, verschuiven en vastdraaien van de trekhaken op de brug mogelijk zonder gebruik van schroef sleutel.
- Verschillende dieptes door verlengstukken tot grootte -30
- Te gebruiken zowel als binnen-en als buitentrekker

Art.-No.		 mm	 mm	 mm	max. t	mit with
30-2+B	-886294	160	150	12	7	8-01
30-20+B	-886324	200	150	12	7	8-01
30-3+B	-886355	250	200	12	10	8-02
30-30+B	-303067	350	200	12	10	8-02

### 2-armige universele trekkers met dunne, snel verstelbare trekhaken ST

Voor het trekken van lagers, tandwielen, schijven enz voor nauwe tussenruimtes

# 20+S







#### Omschrijving

- smalle trekhaken met snelverstelling quick adjust.
- in elke positie parallelle trekhaken, waardoor alleen de draagvlakken met het eraf te trekken deel in aanraking komen
- Met glijdende altijd parallelle trekhaken
- Optimale aanpassing van de spindel op de as door 2-zijdige spindelpunt.
- Mechanische spindel.

#### Voordeel

- De smalle trekhaken zijn geschikt voor smalle, slecht bereikbare plaatsen
- Door de rode handstelknop is het snel losdraaien, verschuiven en vastdraaien van de trekhaken op de brug mogelijk zonder gebruik van schroef sleutel.
- Leverbaar met verschillende type trekhaken en verschillende dieptes door verlengstukken.
- Te gebruiken zowel als binnen-en als buitentrekker
- Ook geschikt om a-symetrische delen te trekken

Art.-No.		 mm	 mm	 mm	max. t	 max. Nm
20-1+S	-756221	90	100	17	2,5	35
20-10+S	-756306	120	100	17	2,5	35
20-2+S	-756481	160	150	22	5	120
20-20+S	-756559	200	150	22	5	120
20-3+S	-756634	250	200	27	7	220
20-30+S	-756719	350	200	27	7	220

### Verkoopdisplay voor 2-armige trekkers met dunne trekhaken ST

Voor het trekken van lagers, tandwielen, schijven enz voor nauwe tussenruimtes

# 20-ST+S







#### Omschrijving

- Door deze verkoop en werkplaatsstandaard kunt u de meest gebruikte twee-armige trekkers in de werkplaats ordelijk opbergen, of op de toonbank aanbieden.
- smalle trekhaken in verschillende lengtes
- Plaatsbesparende twee-armige brug
- in elke positie parallelle trekhaken, waardoor alleen de draagvlakken met het eraf te trekken deel in aanraking komen
- Indien er voldoende ruimte om het te trekken object is, adviseren wij om een 3-armige trekker te gebruiken

#### Voordeel

- Te gebruiken zowel als binnen-en als buitentrekker
- Ook geschikt om a-symetrische delen te trekken
- 6-kant profiel op de brug is voor het tegenhouden van de trekker
- De kraag op de 6 kant van de spindel voorkomt dat de sleutel ervan af glijdt.
- Alle onderdelen zijn los leverbaar en voorzien van eigen artikelnummer

Art.-No.	 mm	 mm	 mm	max. t		Stück pieces
20-ST+S	90 - 250	100 - 200	17-27	2,5-7,0		5



ST

01



Voor het trekken van lagers, tandwielen, schijven enz voor nauwe tussenruimtes

# 20+SP







### Omschrijving

- Smalle trekhaken in verschillende lengtes met snelverstelling.
- in elke positie parallelle trekhaken, waardoor alleen de draagvlakken met het eraf te trekken deel in aanraking komen
- Met glijdende altijd parallelle trekhaken
- Optimale aanpassing van de spindel op de as door 2-zijdige spindelpunt.
- Mechanische spindel.

### Voordeel

- De smalle trekhaken zijn geschikt voor smalle, slecht bereikbare plaatsen
- Door de rode handstelknop is het snel losdraaien, verschuiven en vastdraaien van de trekhaken op de brug mogelijk zonder gebruik van schroef sleutel.
- Leverbaar met verschillende type trekhaken en verschillende dieptes door verlengstukken.
- Ook geschikt om a-symetrische delen te trekken
- De kraag op de 6 kant van de spindel voorkomt dat de sleutel ervan af glijdt.

Art.-No.		 mm	 mm	 mm	max. t
20-10+SP	-181061	120	100/200/250	17	2,5
20-20+SP	-181078	200	150/300	22	5
20-30+SP	-181085	350	200/300/400	27	7

## 2- en 3-armige universele trekker-set met dunne kleine trekhaken

ST

Voor het trekken van lagers, tandwielen, schijven enz voor nauwe tussenruimtes

# K-2030-10+S

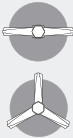







### Omschrijving

- Te gebruiken zowel als twee-armig en als drie-armige trekker
- Indien er voldoende ruimte om het te trekken object is, adviseren wij om een 3-armige trekker te gebruiken
- Smalle trekhaken in verschillende lengtes met snelverstelling.
- Variabele spandiepte door verschillende haaklengtes.
- Met glijdende altijd parallelle trekhaken

### Voordeel

- Praktijkgerichte samenstelling
- Overzichtelijk
- Leverbaar met verschillende type trekhaken
- Te gebruiken zowel als binnen-en als buitentrekker
- ook geschikt om a-symetrische delen te trekken

Art.-No.		 mm	 mm	 mm	max. t		
K-2030-10+S	-120060	120 - 130	100 - 350	17	2,5-3	20-10+S, 30-10-T, 614250, 1-93-E, 1-193-S, 1-253-S	L-Boxx

## 3-armige universele trekkers met dunne, snel verstelbare trekhaken

ST

Voor het trekken van lagers, tandwielen, schijven enz voor nauwe tussenruimtes

# 30+S

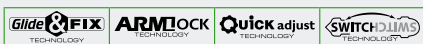





### Omschrijving

- smalle trekhaken met snelverstelling quick adjust.
- in elke positie parallelle trekhaken, waardoor alleen de draagvlakken met het eraf te trekken deel in aanraking komen
- Met glijdende altijd parallelle trekhaken
- Optimale aanpassing van de spindel op de as door 2-zijdige spindelpunt.
- Mechanische spindel.

### Voordeel

- De smalle trekhaken zijn geschikt voor smalle, slecht bereikbare plaatsen
- Door de rode handstelknop is het snel losdraaien, verschuiven en vastdraaien van de trekhaken op de brug mogelijk zonder gebruik van schroef sleutel.
- Leverbaar met verschillende type trekhaken en verschillende dieptes door verlengstukken.
- Te gebruiken zowel als binnen-en als buitentrekker
- Ook geschikt om a-symetrische delen te trekken

Art.-No.		 mm	 mm	 mm	max. t	max. Nm
30-1+S	-756894	90	100	17	3	40
30-10+S	-756979	130	100	17	3	40
30-2+S	-757051	160	150	22	5	120
30-20+S	-757136	200	150	22	5	120
30-3+S	-757211	250	200	27	7	220



**2-armige universele trekkers met extreem dunne, snel verstelbare trekhaken**

**ST**

Voor het lostrekken van kleine lagers, tandwielen enz, in slecht toegankelijke ruimtes

**20+S-T**



**Omschrijving**

- Extreem smalle snel verstelbare trekhaken.
- in elke positie parallelle trekhaken, waardoor alleen de draagvlakken met het eraf te trekken deel in aanraking komen
- Met glijdende altijd parallelle trekhaken
- Optimale aanpassing van de spindel op de as door 2-zijdige spindelpunt.
- Mechanische spindel.

**Voordeel**

- Door de rode handstelknop is het snel losdraaien, verschuiven en vastdraaien van de trekhaken op de brug mogelijk zonder gebruik van schroefsleutel.
- Leverbaar met verschillende type trekhaken en verschillende dieptes door verlengstukken.
- Te gebruiken zowel als binnen-en als buitentrekker
- Ook geschikt om a-symetrische delen te trekken

Art.-No.					max.	
		mm	mm	mm	t	Nm
<b>20-1+S-T</b>	-321344	90	100	17	2,5	35
<b>20-10+S-T</b>	-321368	120	100	17	2,5	35

**3-armige universele trekkers met extreem dunne, snel verstelbare trekhaken**

**ST**

Voor het lostrekken van kleine lagers, tandwielen enz, in slecht toegankelijke ruimtes

**30+S-T**



**Omschrijving**

- Extreem smalle snel verstelbare trekhaken
- in elke positie parallelle trekhaken, waardoor alleen de draagvlakken met het eraf te trekken deel in aanraking komen
- Met glijdende altijd parallelle trekhaken
- Optimale aanpassing van de spindel op de as door 2-zijdige spindelpunt.
- Mechanische spindel.

**Voordeel**

- Door de rode handstelknop is het snel losdraaien, verschuiven en vastdraaien van de trekhaken op de brug mogelijk zonder gebruik van schroefsleutel.
- Leverbaar met verschillende type trekhaken en verschillende dieptes door verlengstukken.
- Te gebruiken zowel als binnen-en als buitentrekker
- Ook geschikt om a-symetrische delen te trekken

Art.-No.					max.	
		mm	mm	mm	t	Nm
<b>30-1+S-T</b>	-321320	90	100	17	3	40
<b>30-10+S-T</b>	-321337	130	100	17	3	40

**2- en 3-armige universele trekker-set met extreem dunne, snel verstelbare trekhaken**

**ST**

Voor het lostrekken van kleine lagers, tandwielen enz, in slecht toegankelijke ruimtes

**K-2030-10+S-T**

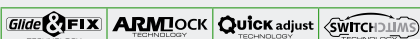

**Omschrijving**

- 8 in 1 set in degelijke KUKKO-L-Boxx-System.
- Te gebruiken zowel als twee-armig en als drie-armige trekker
- Indien er voldoende ruimte om het te trekken opbject is, adviseren wij om een 3-armige trekker te gebruiken
- Extreem smalle snel verstelbare trekhaken

**Voordeel**

- Praktijgerichte samenstelling
- Variabele spandiepte door verschillende haaklengtes.
- Te gebruiken zowel als binnen-en als buitentrekker
- Ook geschikt om a-symetrische delen te trekken

Art.-No.					max.	
		mm	mm	mm	t	
<b>K-2030-10+S-T</b>	-001710	120 - 130	100 - 350	17	2,5	20-10+S-T, 30-10-T, 614250, 1-95-E, 1-195-S, 1-255-S





## Trekker, extra zware uitvoering

### 3-armige trekker, extra zware uitvoering

Voor het trekken van lagers, tandwielen, schijven enz

ST

# 11-A



#### Omschrijving

- Extra zware uitvoering.
- Standaard trekhaken
- in elke positie parallele trekhaken, waardoor alleen de draagvlakken met het eraf te trekken deel in aanraking komen
- Met glijdende altijd parallele trekhaken
- Mechanische spindel.

#### Voordeel

- Variabele spandiepte door verschillende haaklengtes.
- Te gebruiken zowel als binnen-en als buitentrekker
- Ook geschikt om a-symetrische delen te trekken
- De kraag op de 6 kant van de spindel voorkomt dat de sleutel ervan af glijdt.
- Alle onderdelen zijn los leverbaar en voorzien van eigen artikelnummer

Art.-No.					max.	
		mm	mm	mm		
11-0-A	-005886	375	200	36	15	500
11-0-A3	-729263	375	300	36	15	500
11-0-A4	-729348	375	400	36	15	500
11-0-A5	-729423	375	500	36	15	500
11-1-A	-075421	520	200	41	20	650
11-1-A3	-729591	520	300	41	20	650
11-1-A4	-729676	520	400	41	20	650
11-1-A5	-729751	520	500	41	20	650
11-2-A	-006203	650	200	41	20	650
11-2-A3	-706158	650	300	41	20	650
11-2-A4	-729836	650	400	41	20	650
11-2-A5	-729911	650	500	41	20	650

### 3-armige trekkers met lange hydraulische spindel, extra zware uitvoering

Voor het lostrekken van bijzonder vastzittende lagers, tandwielen enz

ST

# 11-B



#### Omschrijving

- Extra zware uitvoering.
- vet hydraulisch
- Standaard trekhaken
- in elke positie parallele trekhaken, waardoor alleen de draagvlakken met het eraf te trekken deel in aanraking komen
- Met glijdende altijd parallele trekhaken

#### Voordeel

- Door de grote drukcapaciteit goed te gebruiken bij erg vastzittende delen, die vlug en zonder moeite losgetrokken worden
- Te gebruiken zowel als binnen-en als buitentrekker
- Ook geschikt om a-symetrische delen te trekken
- Alle onderdelen zijn los leverbaar en voorzien van eigen artikelnummer
- Drukstukken set Baureihe 600-17 is een goede oplossing voor gebruik bij een holle as.

Art.-No.					max.	mit with
		mm	mm	t		
11-0-B	-075346	375	200	15	30	8-1-B
11-1-B	-006128	520	200	20	45	8-2-K
11-2-B	-006388	650	200	20	30	8-2-K
11-3-B	-706073	650	300	20	30	8-2-K

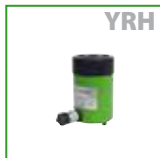



## 2-armige trekkers met korte hydraulische spindel

ST

Voor het trekken van bijzonder vast zittende tandwielen, rondsels, kogellagers enz.

# 20-H







### Omschrijving

- vet hydraulisch
- Standaard trekhaken
- in elke positie parallelle trekhaken, waardoor alleen de draagvlakken met het eraf te trekken deel in aanraking komen
- Met glijdende altijd parallelle trekhaken
- Korte hydraulische spindels

### Voordeel

- Hoge krachtopbrengst met weinig inspanning
- De spindelpunt in de hydraulische spindel draait niet mee.
- Te gebruiken zowel als binnen-en als buitentrekker
- Ook geschikt om a-symetrische delen te trekken
- De spindelverlengstukken maken het snel aanpassen aan de verschillende werkomstandigheden mogelijk

Art.-No.		 mm	 mm	 t	mit with
20-3-H	-786839	250	200	10	800
20-30-H	-786914	350	200	10	800

## 2-armige universele trekkers met instelbare spandiepte

ST

Voor het trekken van lagers, tandwielen, schijven enz

# 20-AV/20-5







### Omschrijving

- Extra zware uitvoering.
- Standaard trekhaken met instelbare diepte
- in elke positie parallelle trekhaken, waardoor alleen de draagvlakken met het eraf te trekken deel in aanraking komen
- Met glijdende altijd parallelle trekhaken
- Mechanische spindel.

### Voordeel

- De trekhaken zijn in lengte verstelbaar
- Te gebruiken zowel als binnen-en als buitentrekker
- Ook geschikt om a-symetrische delen te trekken
- De kraag op de 6 kant van de spindel voorkomt dat de sleutel ervan af glijdt.
- Alle onderdelen zijn los leverbaar en voorzien van eigen artikelnummer

Art.-No.		 mm	 mm	 mm	 max. Nm	max. t
20-4-AV	-706233	520	300 - 500	36	400	12
20-40-AV	-973222	650	300 - 500	36	400	12
20-5	-009846	750	400 - 700	41	650	15

## 2-armige universele trekkers met instelbare spandiepte en lange hydraulische spindel (inclusief mechanische spindel)

ST

Voor het lostrekken van bijzonder vastzittende lagers, tandwielen enz

# 20-H







### Omschrijving

- vet hydraulisch
- Extra zware uitvoering.
- Standaard trekhaken met instelbare diepte
- in elke positie parallelle trekhaken, waardoor alleen de draagvlakken met het eraf te trekken deel in aanraking komen
- Met glijdende altijd parallelle trekhaken

### Voordeel

- Hoge krachtopbrengst met weinig inspanning
- De trekhaken zijn in lengte verstelbaar
- Te gebruiken zowel als binnen-en als buitentrekker
- Ook geschikt om a-symetrische delen te trekken
- De kraag op de 6 kant van de spindel voorkomt dat de sleutel ervan af glijdt.

Art.-No.		 mm	 mm	 t	 max. Nm	mit with
20-4-H	-227981	520	300 - 500	15	45	8-1-B
20-40-H	-732218	650	300 - 500	15	45	8-1-B
20-5-H	-228063	750	400 - 700	20	30	8-2-M



### 3-armige trekkers met instelbare spandiepte

Voor het trekken van lagers, tandwielen, schijven enz

ST

01

# 11-AV



#### Omschrijving

- Extra zware uitvoering.
- Standaard trekhaken met instelbare diepte
- in elke positie parallelle trekhaken, waardoor alleen de draagvlakken met het eraf te trekken deel in aanraking komen
- Met glijdende altijd parallelle trekhaken
- Mechanische spindel.

#### Voordeel

- De trekhaken zijn in lengte verstelbaar
- Te gebruiken zowel als binnen-en als buitentrekker
- Ook geschikt om a-symetrische delen te trekken
- De kraag op de 6 kant van de spindel voorkomt dat de sleutel ervan af glijdt.
- Alle onderdelen zijn los leverbaar en voorzien van eigen artikelnummer

Art.-No.					max. t	 max. Nm
		mm	mm	mm		
11-0-AV	-730078	375	300 - 500	36	15	500
11-1-AV	-730153	520	300 - 500	41	20	650
11-2-AV	-730238	650	300 - 500	41	20	650

### 3-armige trekkers met instelbare spandiepte en lange hydraulische spindel

Voor het lostrekken van bijzonder vastzittende lagers, tandwielen enz

ST

# 11-BV



hydraulic  
TECHNOLOGY



#### Omschrijving

- Extra zware uitvoering.
- vet hydraulisch
- Standaard trekhaken met instelbare diepte
- in elke positie parallelle trekhaken, waardoor alleen de draagvlakken met het eraf te trekken deel in aanraking komen
- Met glijdende altijd parallelle trekhaken

#### Voordeel

- Door de grote drukcapaciteit goed te gebruiken bij erg vastzittende delen, die vlug en zonder moeite losgetrokken worden
- De trekhaken zijn in lengte verstelbaar
- Te gebruiken zowel als binnen-en als buitentrekker
- Ook geschikt om a-symetrische delen te trekken
- Alle onderdelen zijn los leverbaar en voorzien van eigen artikelnummer

Art.-No.					max. Nm	mit with
		mm	mm	t		
11-0-BV	-730313	375	300 - 500	15	45	8-1-B
11-1-BV	-730498	520	300 - 500	20	30	8-2-K
11-2-BV	-730566	650	300 - 500	20	30	8-2-K

### Onderdelen voor serie 11

ST

# 11



11-0-T  
11-520  
11-650

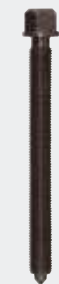

637350  
633400

Art.-No.		Bezeichnung description					
			mm	mm	mm		
11-0-T	-110306	Traverse cross beam	-	-	-	-	11-0-A, 11-0-A3, 11-0-A4, 11-0-A5, 11-0-AV, 11-0-B, 11-0-BV, 30-4
11-520	-035333	Traverse cross beam	-	-	-	-	11-1-A, 11-1-A3, 11-1-A4, 11-1-A5, 11-1-AV, 11-1-B, 11-1-BV
11-650	-035418	Traverse cross beam	-	-	-	-	11-2-A, 11-2-A3, 11-2-A4, 11-2-A5, 11-2-AV, 11-2-B, 11-3-B, 11-2-BV, 30-5
637350	-893469	Spindel spindle	G 1.1/8	37,897	350	36	11-1-A, 11-1-A3, 11-1-A4, 11-1-A5, 11-2-A, 11-2-A3, 11-2-A4, 11-2-A5, 11-1-AV, 11-2-AV, 30-40, 30-5
633400	-765384	Spindel spindle	G 1"	33,249	400	36	11-0-A, 11-0-A3, 11-0-A4, 11-0-A5, 11-0-AV, 18-4

**2 trekhaken (paar)****ST**

Voor het trekken van lagers, tandwielen, schijven enz

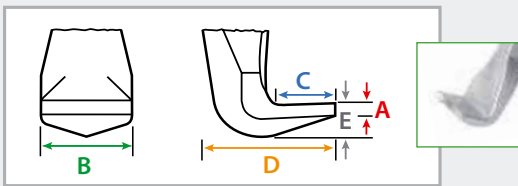
**0-P**1-90-P  
2-150-P  
3-200-P1-190-P  
1-250-P  
1-400-P  
2-300-P  
3-250-P  
3-300-P  
3-400-P  
3-500-P**Omschrijving**

- Standaard trekhaken in verschillende lengtes
- Met glijdende altijd parallelle trekhaken
- trekhaken met glijstuk (paar)

**Voordeel**

- Verschillende dieptes door verlengstukken tot grootte -30
- Te gebruiken zowel als binnen-en als buitentrekker
- Ook geschikt om a-symetrische delen te trekken
- Als reserveonderdeel of aanvulling van uw KUKKO trekker

Art.-No.		J mm	A mm	B mm	C mm	D mm	E mm	
1-90-P	-001338	100	3,0	20	15	31	10	20-1, 20-10
1-190-P	-001666	200	3,0	20	15	31	10	20-1, 20-10
1-250-P	-001901	250	3,0	20	15	31	10	20-1, 20-10
1-400-P	-975660	400	3,0	20	15	31	10	20-1, 20-10
2-150-P	-002403	150	4,0	24	18	40	9	20-2, 20-20
2-300-P	-002731	300	4,0	24	18	40	9	20-2, 20-20
3-200-P	-003233	200	4,0	35	37	67	20	20-3, 20-30, 20-4, 20-40
3-250-P	-901232	250	4,0	35	37	67	20	20-3, 20-30, 20-4, 20-40
3-300-P	-003561	300	4,0	35	37	67	20	20-3, 20-30, 20-4, 20-40
3-400-P	-003806	400	4,0	35	37	67	20	20-3, 20-30, 20-4, 20-40
3-500-P	-004148	500	4,0	35	37	67	20	20-3, 20-30, 20-4, 20-40

**3 trekhaken (set)****ST**

Voor het trekken van lagers, tandwielen, schijven enz

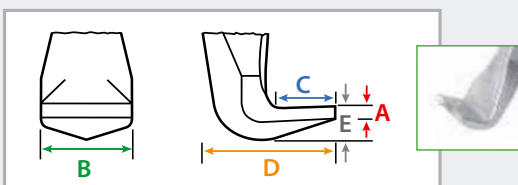
**0-S**1-90-S  
2-150-S  
3-200-S1-190-S  
1-250-S  
1-400-S  
2-300-S  
3-250-S  
3-300-S  
3-400-S  
3-500-S**Omschrijving**

- Standaard trekhaken in verschillende lengtes
- Met glijdende altijd parallelle trekhaken
- trekhaken met glijstuk (set)

**Voordeel**

- Verschillende dieptes door verlengstukken tot grootte -30
- Te gebruiken zowel als binnen-en als buitentrekker
- Ook geschikt om a-symetrische delen te trekken
- Als reserveonderdeel of aanvulling van uw KUKKO trekker

Art.-No.		J mm	A mm	B mm	C mm	D mm	E mm	
1-90-S	-001413	100	3	20	15	31	10	30-1, 30-10
1-190-S	-001741	200	3	20	15	31	10	30-1, 30-10
1-250-S	-002083	250	3	20	15	31	10	30-1, 30-10
1-400-S	-975684	400	3	20	15	31	10	30-1, 30-10
2-150-S	-002571	150	4	24	18	40	9	30-2, 30-20
2-300-S	-002816	300	4	24	18	40	9	30-2, 30-20
3-200-S	-003318	200	4	35	37	67	20	30-3, 30-30, 30-4, 30-40
3-250-S	-901249	250	4	35	37	67	20	30-3, 30-30, 30-4, 30-40
3-300-S	-003646	300	4	35	37	67	20	30-3, 30-30, 30-4, 30-40
3-400-S	-003981	400	4	35	37	67	20	30-3, 30-30, 30-4, 30-40
3-500-S	-004223	500	4	35	37	67	20	30-3, 30-30, 30-4, 30-40



## 2 dunne trekhaken (paar)

ST

01

Voor het trekken van lagers, tandwielen, schijven enz voor nauwe tussenruimtes

# 1-P

1-91-P  
2-151-P  
3-201-P



1-191-P  
1-251-P  
1-401-P  
2-301-P  
3-251-P  
3-301-P  
3-401-P  
3-501-P

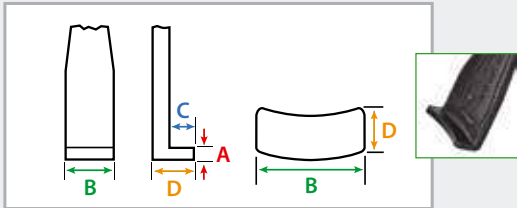



### Omschrijving

- smalle trekhaken in verschillende lengtes
- Met glijdende altijd parallelle trekhaken
- trekhaken met glijstuk (paar)

### Voordeel

- Verschillende dieptes door verlengstukken tot grootte -30
- Te gebruiken zowel als binnen-en als buitentrekker
- Ook geschikt om a-symetrische delen te trekken
- Als reserveonderdeel of aanvulling van uw KUKKO trekker

Art.-No.			A	B	C	D	
		mm	mm	mm	mm	mm	
1-91-P	-434716	100	2,6	30	7	14	20-1-S, 20-10-S
1-191-P	-461286	200	2,6	30	7	14	20-1-S, 20-10-S
1-251-P	-461446	250	2,6	30	7	14	20-1-S, 20-10-S
1-401-P	-985010	400	2,3	30	7	14	20-1-S, 20-10-S
2-151-P	-702921	150	4,0	32	8	19	20-2-S, 20-20-S
2-301-P	-703188	300	4,0	32	8	19	20-2-S, 20-20-S
3-201-P	-726521	200	6,5	35	17	52	20-4, 20-40, 20-3-S, 20-30-S
3-301-P	-726781	300	6,5	35	17	52	20-4, 20-40, 20-3-S, 20-30-S
3-401-P	-726941	400	6,5	35	17	52	20-4, 20-40, 20-3-S, 20-30-S
3-501-P	-727108	500	6,5	35	17	52	20-4, 20-40, 20-3-S, 20-30-S

## 3 dunne trekhaken (set)

ST

Voor het trekken van lagers, tandwielen, schijven enz voor nauwe tussenruimtes

# 1-S

1-91-S  
2-151-S  
3-201-S



1-191-S  
1-251-S  
1-401-S  
2-301-S  
3-251-S  
3-301-S  
3-401-S  
3-501-S

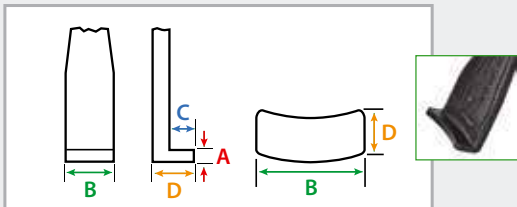

### Omschrijving

- smalle trekhaken in verschillende lengtes
- Met glijdende altijd parallelle trekhaken
- trekhaken met glijstuk (set)

### Voordeel

- Verschillende dieptes door verlengstukken tot grootte -30
- Te gebruiken zowel als binnen-en als buitentrekker
- Ook geschikt om a-symetrische delen te trekken
- Als reserveonderdeel of aanvulling van uw KUKKO trekker

Art.-No.			A	B	C	D	
		mm	mm	mm	mm	mm	
1-91-S	-497834	100	2,6	30	7	14	30-1-S, 30-10-S
1-191-S	-497919	200	2,6	30	7	14	30-1-S, 30-10-S
1-251-S	-498091	250	2,6	30	7	14	30-1-S, 30-10-S
1-401-S	-985034	400	2,6	30	7	14	30-1-S, 30-10-S
2-151-S	-728686	150	4,0	32	8	19	30-2-S, 30-20-S
2-301-S	-728761	300	4,0	32	8	19	30-2-S, 30-20-S
3-201-S	-728846	200	6,5	35	17	52	30-3-S
3-301-S	-728921	300	6,5	35	17	52	30-3-S
3-401-S	-729003	400	6,5	35	17	52	30-3-S
3-501-S	-729188	500	6,5	35	17	52	30-3-S

**2 extreem dunne trekhaken (paar)****ST**

Voor het lostrekken van kleine lagers, tandwielen enz, in slecht toegankelijke ruimtes

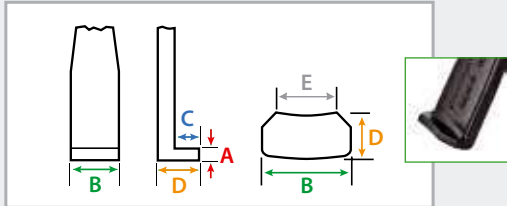
**4-P****Omschrijving**

- Extreem smalle haken in verschillende lengtes
- Met glijdende altijd parallelle trekhaken
- trekhaken met glijstuk (paar)

**Voordeel**

- Verschillende dieptes door verlengstukken tot grootte -30
- Te gebruiken zowel als binnen-en als buitentrekker
- Ook geschikt om a-symetrische delen te trekken
- Als reserveonderdeel of aanvulling van uw KUKKO trekker

Art.-No.			A	B	C	D	E	
		mm	mm	mm	mm	mm	mm	
<b>1-94-P</b>	-852039	100	3	24	7	12	15	20-1-S-T, 20-10-S-T
<b>1-194-P</b>	-321399	200	3	24	7	12	15	20-1-S-T, 20-10-S-T
<b>1-254-P</b>	-321498	250	3	24	7	12	15	20-1-S-T, 20-10-S-T

**3 extreem dunne trekhaken (set)****ST**

Voor het lostrekken van kleine lagers, tandwielen enz, in slecht toegankelijke ruimtes

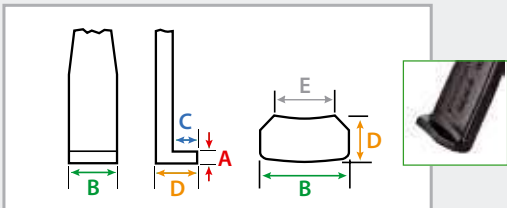
**4-S****Omschrijving**

- Extreem smalle haken in verschillende lengtes
- Met glijdende altijd parallelle trekhaken
- trekhaken met glijstuk (set)

**Voordeel**

- Verschillende dieptes door verlengstukken tot grootte -30
- Te gebruiken zowel als binnen-en als buitentrekker
- Ook geschikt om a-symetrische delen te trekken
- Als reserveonderdeel of aanvulling van uw KUKKO trekker

Art.-No.			A	B	C	D	E	
		mm	mm	mm	mm	mm	mm	
<b>1-94-S</b>	-321580	100	3	24	7	12	15	30-1-S-T, 30-10-S-T
<b>1-194-S</b>	-321412	200	3	24	7	12	15	30-1-S-T, 30-10-S-T
<b>1-254-S</b>	-484520	250	3	24	7	12	15	30-1-S-T, 30-10-S-T



## 2 snel verstelbare trekhaken (paar)

ST

Voor het trekken van lagers, tandwielen, schijven enz

# 2-P

1-92-P  
2-152-P  
3-202-P



1-192-P  
1-252-P  
1-402-P  
2-302-P  
3-252-P  
3-302-P  
3-402-P  
3-502-P

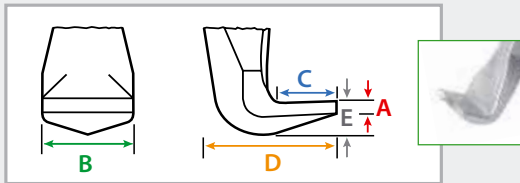

### Omschrijving

- Met glijdende altijd parallelle trekhaken
- trekhaken met glijstuk (paar)

### Voordeel

- Verschillende dieptes door verlengstukken tot grootte -30
- Te gebruiken zowel als binnen-en als buitentrekker
- Ook geschikt om a-symetrische delen te trekken
- Als reserveonderdeel of aanvulling van uw KUKKO trekker

Art.-No.			A	B	C	D	E	
		mm	mm	mm	mm	mm	mm	
1-92-P	-732393	100	3	20	15	31	10	20-1+, 20-10+
1-192-P	-973611	200	3	20	15	31	10	20-1+, 20-10+
1-252-P	-973673	250	3	20	15	31	10	20-1+, 20-10+
2-152-P	-973765	150	4	24	18	40	9	20-2+, 20-20+
2-302-P	-973819	300	4	24	18	40	9	20-2+, 20-20+
3-202-P	-732706	200	4	35	37	67	20	20-3+, 20-30+
3-302-P	-973932	300	4	35	37	67	20	20-3+, 20-30+
3-402-P	-974014	400	4	35	37	67	20	20-3+, 20-30+
3-502-P	-974137	500	4	35	37	67	20	20-3+, 20-30+



## 3 snel verstelbare trekhaken (set)

ST

Voor het trekken van lagers, tandwielen, schijven enz

# 2-S

1-92-S  
2-152-S  
3-202-S



1-192-S  
1-252-S  
1-402-S  
2-302-S  
3-252-S  
3-302-S  
3-402-S  
3-502-S

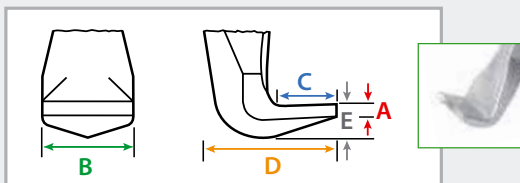

### Omschrijving

- Met glijdende altijd parallelle trekhaken
- trekhaken met glijstuk (set)

### Voordeel

- Verschillende dieptes door verlengstukken tot grootte -30
- Te gebruiken zowel als binnen-en als buitentrekker
- Ook geschikt om a-symetrische delen te trekken
- Als reserveonderdeel of aanvulling van uw KUKKO trekker

Art.-No.			A	B	C	D	E	
		mm	mm	mm	mm	mm	mm	
1-92-S	-973741	100	3	20	15	31	10	30-1+, 30-10+
1-192-S	-973635	200	3	20	15	31	10	30-1+, 30-10+
1-252-S	-973697	250	3	20	15	31	10	30-1+, 30-10+
2-152-S	-973772	150	4	24	18	40	9	30-2+, 30-20+
2-302-S	-973833	300	4	24	18	40	9	30-2+, 30-20+
3-202-S	-973895	200	4	35	37	67	20	30-3+, 30-30+
3-302-S	-973956	300	4	35	37	67	20	30-3+, 30-30+
3-402-S	-974038	400	4	35	37	67	20	30-3+, 30-30+
3-502-S	-974151	500	4	35	37	67	20	20-3+, 20-30+

**2 dunne, snel verstelbare trekhaken (paar)****ST**

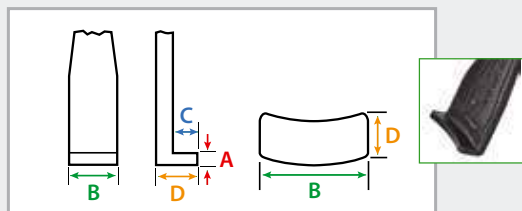

Voor het trekken van lagers, tandwielen, schijven enz voor nauwe tussenruimtes

**3-P**1-93-P  
2-153-P  
3-203-P1-193-P  
1-253-P  
1-403-P  
2-303-P  
3-253-P  
3-303-P  
3-403-P  
3-503-P**Omschrijving**

- Met glijdende altijd parallelle trekhaken
- trekhaken met glijstuk (paar)

**Voordeel**

- Verschillende dieptes door verlengstukken tot grootte -30
- Te gebruiken zowel als binnen-en als buitentrekker
- Ook geschikt om a-symetrische delen te trekken
- Als reserveonderdeel of aanvulling van uw KUKKO trekker

Art.-No.		J mm	A mm	B mm	C mm	D mm	
1-93-P	-973352	100	2,6	30	7	14	20-1+S, 20-10+S
1-193-P	-973642	200	2,6	30	7	14	20-1+S, 20-10+S
1-253-P	-973710	250	2,6	30	7	14	20-1+S, 20-10+S
2-153-P	-973789	150	4,0	32	8	19	20-2+S, 20-20+S
2-303-P	-973857	300	4,0	32	8	19	20-2+S, 20-20+S
3-203-P	-973901	200	6,5	35	17	52	20-3+S, 20-30+S
3-303-P	-973970	300	6,5	35	17	52	20-3+S, 20-30+S
3-403-P	-974052	400	6,5	35	17	52	20-3+S, 20-30+S
3-503-P	-974175	500	6,5	35	17	52	20-3+S, 20-30+S

**3 dunne, snel verstelbare trekhaken (set)****ST**

Voor het trekken van lagers, tandwielen, schijven enz voor nauwe tussenruimtes

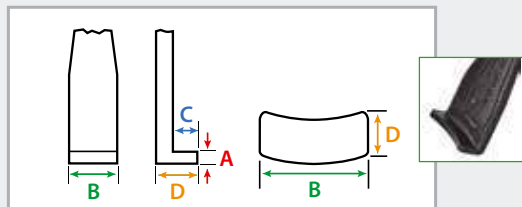
**3-S**1-93-S  
2-153-S  
3-203-S1-193-S  
1-253-S  
1-403-S  
2-303-S  
3-253-S  
3-303-S  
3-403-S  
3-503-S**Omschrijving**

- Met glijdende altijd parallelle trekhaken
- trekhaken met glijstuk (set)

**Voordeel**

- Verschillende dieptes door verlengstukken tot grootte -30
- Te gebruiken zowel als binnen-en als buitentrekker
- Ook geschikt om a-symetrische delen te trekken
- Als reserveonderdeel of aanvulling van uw KUKKO trekker

Art.-No.		J mm	A mm	B mm	C mm	D mm	
1-93-S	-973758	100	2,6	30	7	14	30-1+S, 30-10+S
1-193-S	-973659	200	2,6	30	7	14	30-1+, 30-10+
1-253-S	-973734	250	2,6	30	7	14	30-1+, 30-10+
2-153-S	-973796	150	4,0	32	8	19	30-2+S, 30-20+S
2-303-S	-973871	300	4,0	32	8	19	30-2+S, 30-20+S
3-203-S	-973918	200	6,5	35	17	52	30-3+S
3-303-S	-973994	300	6,5	35	17	52	30-3+S
3-403-S	-974076	400	6,5	35	17	52	30-3+S
3-503-S	-974199	500	6,5	35	17	52	30-3+S





## 2 extreem dunne, snel verstelbare trekhaken (paar)

ST

01

Voor het lostrekken van kleine lagers, tandwielen enz, in slecht toegankelijke ruimtes

# 5-P



Glide & FIX TECHNOLOGY ARMLOCK TECHNOLOGY Quick adjust TECHNOLOGY

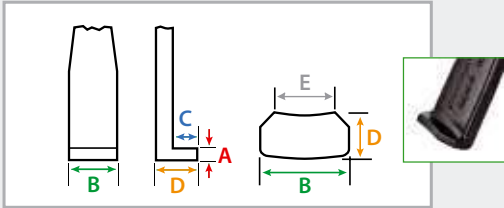

### Omschrijving

- Extreem smalle haken met snelverstelling in verschillende lengtes
- Met glijdende altijd parallelle trekhaken
- trekhaken met glijstuk (paar)

### Voordeel

- Verschillende dieptes door verlengstukken tot grootte -30
- Te gebruiken zowel als binnen-en als buitentrekker
- Ook geschikt om a-symetrische delen te trekken
- Als reserveonderdeel of aanvulling van uw KUKKO trekker

Art.-No.		J mm	A mm	B mm	C mm	D mm	E mm	
1-95-P	-321610	100	3	24	7	12	15	20-1+S-T, 20-10+S-T
1-195-P	-321443	200	3	24	7	12	15	20-1+S-T, 20-10+S-T
1-255-P	-321542	250	3	24	7	12	15	20-1+S-T, 20-10+S-T

## 3 extreem dunne, snel verstelbare trekhaken (set)

ST

Voor het lostrekken van kleine lagers, tandwielen enz, in slecht toegankelijke ruimtes

# 5-S



Glide & FIX TECHNOLOGY ARMLOCK TECHNOLOGY Quick adjust TECHNOLOGY

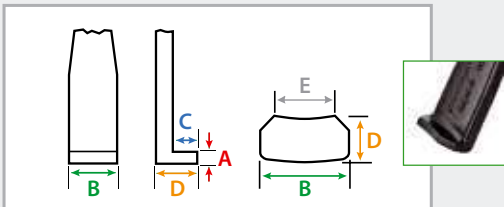

### Omschrijving

- Met glijdende altijd parallelle trekhaken
- trekhaken met glijstuk (set)

### Voordeel

- Verschillende dieptes door verlengstukken tot grootte -30
- Te gebruiken zowel als binnen-en als buitentrekker
- Ook geschikt om a-symetrische delen te trekken
- Als reserveonderdeel of aanvulling van uw KUKKO trekker

Art.-No.		J mm	A mm	B mm	C mm	D mm	E mm	
1-95-S	-321634	100	3	24	7	12	15	30-1+S-T, 30-10+S-T
1-195-S	-321467	200	3	24	7	12	15	30-1+S-T, 30-10+S-T
1-255-S	-321566	250	3	24	7	12	15	30-1+S, 30-10+S

## 2 in lengte verstelbare trekhaken (paar)

ST

Voor het trekken van lagers, tandwielen, schijven enz

# SP-P

4-SP-P  
5-SP-P

4-SP-S

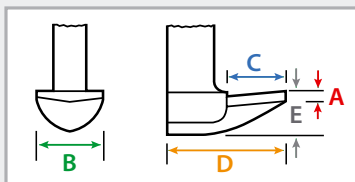

### Omschrijving

- Standaard trekhaken met instelbare diepte
- trekhaken met glijstuk (paar)
- Met glijdende altijd parallelle trekhaken

### Voordeel

- De trekhaken zijn in lengte verstelbaar
- Te gebruiken zowel als binnen-en als buitentrekker
- Ook geschikt om a-symetrische delen te trekken
- Als reserveonderdeel of aanvulling van uw KUKKO trekker

Art.-No.		J mm	A mm	B mm	C mm	D mm	E mm	
4-SP-P	-004636	300-500	7	40	45	85	25	20-3, 20-30, 20-4, 20-40
5-SP-P	-004971	400-700	7	40	45	85	25	20-5
4-SP-S	-004711	300-500	7	40	45	85	25	11-0, 11-1, 11-2, 30-5



## Mechanische drukspindels



### Omschrijving

- KUKKO-drukspindels met gewalste schroefdraad zijn speciaal voor het gebruik in KUKKO-trekkers ontwikkeld, om bijzonder hoge trekkrachten te bereiken.
- De drukspindels zijn speciaal gecoat en garanderen daardoor een bijzonder goede glijeigenschap bij het schroeven.
- Optimale aanpassing van de spindel op de as door 2-zijdige spindelpunt 4 – SWITCH-Technology.
- De gelagerde, vrij draaiende spindelpunt 5 beschermt de aandrijf-as tegen beschadigingen bij het aanbrengen van de kracht.
- Compleet met „KUKKO Safety-First-Label“ 6
- Inclusief tube KUKKO speciaal vet KSF-69.

### Voordeel

- De spindelkop 2 en de spindelkraag 3 zijn met het artikelnummer gelaserd.
- De spindelkoppen zijn van een kraag voorzien, die verhindert dat de schroef sleutel er bij de trekwerkzaamheid afglijdt. 1

Het bepalen van de juiste reservespindel als er **geen artikelnummer** voorhanden is.

De volgende 4 maten afnemen en in de tabel hiernaast het artikelnummer van de drukspindel aflezen en bestellen via:  
**benelux@kukko.com**  
**Afwijkende afmetingen op aanvraag!!**

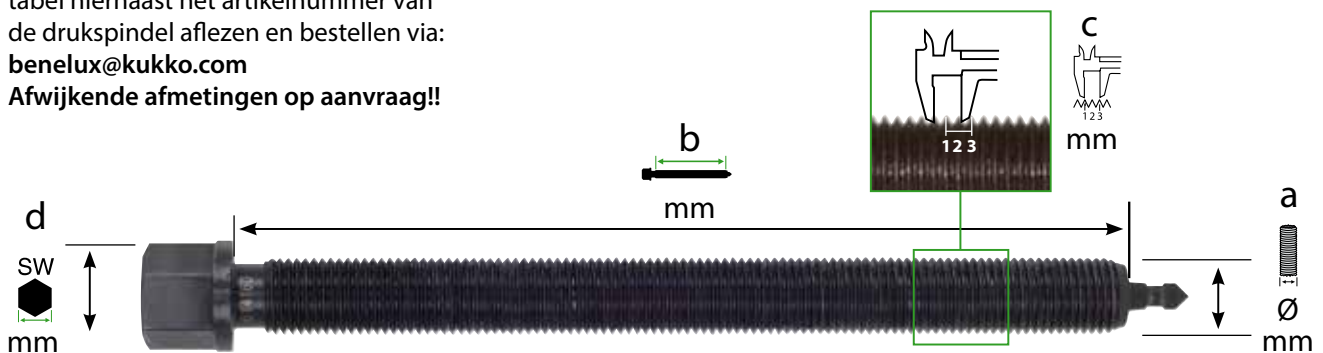

**a**  
Meet de diameter van de spindel.



**b**  
Meet de draadlengte tot de spindelpunt.



**c**  
Meet de lengte over 3 spindelgangen.



**d**  
Meet de zeskant van de spindelkop.



Art.-No.

<b>6</b>	<b>14</b>	<b>160</b>
spindel	∅ mm	b mm
	a	b



Art.-No.		geschikt in	schroefdraad	a mm	b mm	c mm	d mm						Art.-No.
608080	-176241	48, 482-1	M 8x1,25	8	80	3,75	-	-	X	-	-	X	-
608130	-481086	482-2, 483-2	M 8x1,25	8	130	3,75	-	-	X	-	-	X	-
609087	-102493	41-1, 42-1, 43-1, 43-11, 43-12, 43-2	M 9x1,25	9	87	3,75	-	-	X	-	-	X	-
609105	-101403	41-2, 42-2, 43-3, 43-13	M 9x1,25	9	105	3,75	-	-	X	-	-	X	-
610070	-362446	41-0, 42-0	M 10x1,5	10	75	4,50	13	X	-	-	-	X	-
610094	-122118	204-0	M 10x1,5	10	94	4,50	-	-	X	-	-	X	-
610110	-433726	208-0, 209-0, 112-1, 112-10	M 10x1,5	10	120	4,50	8	X	-	-	-	X	-
610120	-	70-01	M 10x1,5	10	120	4,50	13	X	-	-	-	X	-
612080	-238468	201-0, 202-0, 203-0	M 12x1,5	12	85	4,50	13	X	-	X	X	-	612140
612110	-112881	205-00, 206-00, 207-00	M 12x1,5	12	110	4,50	13	X	-	X	X	-	612140
612130	-077081	18-0, 44-1, 45-1, 14-01, 14-1	M 12x1,5	12	130	4,50	13	X	-	X	X	-	612140
612150	-790201	41-3, 42-3	M 12x1,5	12	150	4,50	13	X	-	X	-	-	-
612200	-480744	482-3, 483-3	M 12x1,75	12	210	5,25	13	X	-	X	X	-	612140
614135	-074271	12-1, 30-1, 30-1+, 30-10, 30-10+, 30-1-S, 30-10-S, 30-1+S, 30-10+S, 30-1-S-T, 30-10-S-T, 30-1+S-T, 30-10+S-T, 30-10-P3 30-10SP, 32-1, 33, 34-0, 34-1, 110-1, 110-10, 112-2, 120-1, 120-10, 130-10, 201-1, 202-1, 203-1,	M 14x1,5	14	135	4,50	17	X	-	X	X	-	612140
614160	-112966	14-2, 20-1, 20-10, 20-1-S, 20-10-S, 20-1+S, 20-10+S, 20-1+, 20-10+, 20-1+S-T, 20-10+S-T, 20-1-2, 20-1-25, 20-1-4, 20-10-2, 20-10-25, 20-10-4, 20-1-S-T, 20-10-S-T, 20-10-SP, 20-10-P3, 20-10-V, 30-1-2, 30-10-2, 44-2, 45-2, 112-20, 113-20, 120-2, 130-2, 205-01, 206-01, 207-01, 208-01, 209-01	M 14x1,5	14	160	4,50	17	X	-	X	X	-	612140
614200	-838576	14-3, 14-03 41-4, 42-4	M 14x1,5	14	200	4,50	17	X	-	X	-	-	-
614250	-306709	K-2030-10, K-2030-10+S, K-2030-10+S+T, 70-2, 201-S, 202-S	M 14x1,5	14	250	4,50	17	X	-	X	X	-	612140
616220	-420856	112-3, 113-3	M 16x1,5	16	220	4,50	17	X	-	X	-	-	-
616270	-480829	482-4, 483-4	M 16x2,0	16	270	6,00	17	X	-	-	X	-	-
616325	-480904	482-5, 483-5	M 16x2,0	16	325	6,00	17	X	-	-	X	-	-
618068	-123771	127-3, 128-3, 128-G3	M 18x1,5	18	58	4,50	19	X	-	X	-	-	-
618105	-073779	204-1	M 18x1,5	18	105	4,50	19	X	-	X	-	-	-
618175	-074356	12-2, 18-1, 32-2, 110-2, 110-20	M 18x1,5	18	175	4,50	19	X	-	X	X	-	616180
618210	-113048	44-3, 45-3	M 18x1,5	18	210	4,50	19	X	-	X	-	-	-
620172	-817946	28-1, 28-2	M 20x2,5*	20	170	7,50	24	X	X	X	X	-	620260
620230	-818028	28-3	M 20x2,5*	20	230	7,50	24	X	X	-	X	-	-
620250	-818103	28-4	M 20x2,5*	20	250	7,50	24	X	X	-	X	-	-
621130	-124358	204-2, 204-02	G 1/2" / 14"	20,955	130	5,40	22	X	-	X	-	-	-
621170	-067181	18-2	G 1/2" / 14"	20,955	170	5,40	22	X	-	X	X	-	620260
621220	-268373	20-2, 20-20, 20-2+, 20-2+S, 20-20+S, 20-20+, 20-2-S, 20-20+, 20-2-S, 20-20-S, 20-2-3, 20-20-3, 20-20SP, 20-20-P2, 30-2, 30-20, 30-2+, 30-20+, 30-2+S, 30-20+S, 30-2-S, 30-20-S, 30-2-3, 30-20-3, 30-20SP, 30-20-P2, 31-1, 31-2, 124-20-A, 124-20-1, 200-U, 201-2, 202-2, 203-2, 205-02, 206-02, 207-02, 208-02, 209-02, 210-1	G 1/2" / 14"	20,955	210	5,40	22	X	-	X	X	-	620260
621300	-765346	41-5, 42-5, 110-3, 110-4	G 1/2" / 14"	20,955	300	5,40	22	X	-	X	X	-	620260
621355	-236228	70-4, 112-4, 113-4	G 1/2" / 14"	20,955	355	5,40	22	X	-	X	-	-	-
623150	-018961	128-4, 128-5, 128-T4	G 5/8" / 14"	22,911	150	5,40	24	X	-	-	X	-	-
623170	-124501	120-20, 130-20, 204-3, 204-30	G 5/8" / 14"	22,911	170	5,40	24	X	-	X	X	-	620260
623230	-074684	12-3, 120-3, 120-30, 130-3	G 5/8" / 14"	22,911	230	5,40	24	X	-	X	X	-	620260
623260	-113123	44-4, 45-4	G 5/8" / 14"	22,911	260	5,40	24	X	-	X	X	-	620260
623325	-125263	44-5, 45-5, 113-5, 210-2, 210-3	G 5/8" / 14"	22,911	325	5,40	24	X	-	X	-	-	-
623360	-814976	44-6, 45-6	G 5/8" / 14"	22,911	400	5,40	24	X	-	X	-	-	-
623450	-832796	45-7	G 5/8" / 14"	22,911	450	5,40	24	X	-	X	-	-	-
626300	-765360	18-3, 20-3, 20-30, 20-3+, 20-30+, 20-3-S, 20-30-S, 20-3+S, 20-30+S, 20-3-25, 20-3-3, 20-30-3, 20-3-4, 20-30-4, 20-3-5, 20-30-5, 20-30-P3, 20-30SP, 30-3, 30-30, 30-3+, 30-30+, 30-3-S, 30-3+S, 30-3-25, 30-3-3, 30-30-3, 30-3-4, 30-30-4, 30-3-5, 30-30-5, 30-3-P3, 30-3SP, 201-3, 201-4, 202-3, 202-4, 203-3, 203-4, 205-1, 206-1, 207-1	G 3/4" / 14"	26,441	300	5,40	27	X	-	X	X	-	620260
626400	-125423	20-40, 20-40-4, 20-40-5, 12-4, 205-2, 205-3, 206-2, 206-3, 207-2, 207-3, 10-M,	G 3/4" / 14"	26,441	400	5,40	27	X	-	X	-	-	-
626500	-765377	12-5	G 3/4" / 14"	26,441	500	5,40	27	X	-	X	-	-	-
633400	-765384	11-0, 18-4, 20-4, 46-1, 47-1	G 1" / 14"	33,249	400	6,90	36	X	-	X	-	-	-
633500	-893452	20-AV, 46-2-A, 47-2-A	G 1" / 14"	33,249	500	6,90	36	X	-	X	-	-	-
633600	-866388	12-6, 12-7	G 1" / 14"	33,249	600	6,90	36	X	-	X	-	-	-
637350	-893469	11-1, 11-2, 30-40, 30-5	G 1 1/8" / 14"	37,897	350	6,90	41	X	-	X	-	-	-
637500	-893469	15-E	G 1 1/8" / 14"	37,897	500	6,90	41	X	-	X	-	-	-
637600	-169236	18-5, 20-5, 205-65, 205-80, 205-95, 207-65, 207-80, 207-95	G 1 1/8" / 14"	37,897	600	6,90	41	X	-	X	-	-	-

\* speed / coarse pitch thread



## Ombouwen van een trekker met mechanische spindel naar een hydraulische spindel



**Bij het gebruik van een trekker met hydraulische spindel moet de opbouw van de hydraulische trekkracht altijd op een gecontroleerde manier d.m.v. een momentsleutel te gebeuren.**

Art. No.	+	max.		max. Nm	max. Nm
		t	kN		
20-2	8-01	7	70	150	12
20-2+	8-01	7	70	150	12
20-20	8-01	7	70	150	12
20-20+	8-01	7	70	150	12
20-2-3	8-01	7	70	150	12
20-20-3	8-01	7	70	150	12
20-3	8-02	8,5	85	300	14
20-3+	8-02	8,5	85	300	14
20-30	8-02	8,5	85	300	14
20-30+	8-02	8,5	85	300	14
20-3-3	8-02	8,5	85	300	14
20-3-4	8-02	8,5	85	300	14
20-3-5	8-02	8,5	85	300	14
20-30-3	8-02	8,5	85	300	14
20-30-4	8-02	8,5	85	300	14
20-30-5	8-02	8,5	85	300	14
20-4	8-1-B	15	150	400	45
20-4-3	8-1-B	15	150	400	45
20-4-5	8-1-F	15	150	400	45
20-40	8-1-B	15	150	400	45
20-40-4	8-1-B	15	150	400	45
20-40-5	8-1-F	15	150	400	45
20-5	8-2-M	15	200	650	30
30-2	8-01	7	70	150	12
30-2+	8-01	7	70	150	12
30-20	8-01	7	70	150	12
30-20+	8-01	7	70	150	12
30-2-3	8-01	7	70	150	12
30-20-3	8-01	7	70	150	12
30-3	8-02	10	100	250	15
30-3+	8-02	10	100	250	15
30-3-3	8-02	10	100	250	15
30-3-4	8-02	10	100	250	15
30-3-5	8-02	10	100	250	15
30-3-5	8-02	10	100	250	15





## 2- en 3-armige trekkers met hydraulische spindel

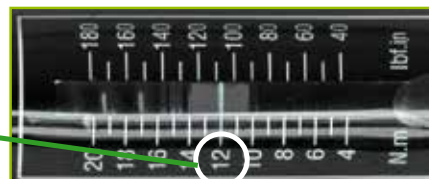
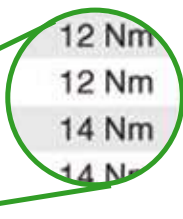

20-2	8-01	7,0 to / 70 kN	12 Nm
20-2+	8-01	7,0 to / 70 kN	12 Nm
20-20	8-01	7,0 to / 70 kN	12 Nm
20-20+	8-01	7,0 to / 70 kN	12 Nm
20-2-3	8-01	7,0 to / 70 kN	12 Nm
20-20-3	8-01	7,0 to / 70 kN	12 Nm
20-3	8-02	8,5 to / 85 kN	14 Nm
20-3+	8-02	8,5 to / 85 kN	14 Nm
20-30	8-02	8,5 to / 85 kN	14 Nm



**Bij het gebruik van een trekker met hydraulische spindel moet de opbouw van de hydraulische trekkracht altijd op een gecontroleerde manier d.m.v. een momentsleutel te gebeuren.**

Art. No.	incl. 	max.		 max. Nm
		t	kN	
20-2-B	8-01	7	70	12
20-20-B	8-01	7	70	12
20-3-B	8-02	10	100	15
20-30-B	8-02	10	100	15
20-4-B	8-1-B	15	150	45
20-40-B	8-1-B	15	150	45
20-2-3-B	8-01	7	70	12
20-20-3-B	8-01	7	70	12
20-3-3-B	8-02	10	100	15
20-3-4-B	8-02	10	100	15
20-3-5-B	8-02	10	100	15
20-30-3-B	8-02	10	100	15
20-30-4-B	8-02	10	100	15
20-30-5-B	8-02	10	100	15
20-4-3-B	8-1-B	15	150	45
20-4-4-B	8-1-B	15	150	45
20-4-5-B	8-1-B	15	150	45
20-40-4-B	8-1-B	15	150	45
20-40-5-B	8-1-B	15	150	45
20-2+B	8-01	7	70	12
20-20+B	8-01	7	70	12
20-3+B	8-02	10	100	15
20-30+B	8-02	10	100	15
30-2-B	8-01	7	70	12
30-20-B	8-01	7	70	12
30-3-B	8-02	10	100	15
30-2-3-B	8-01	7	70	12
30-20-3-B	8-01	7	70	12
30-3-3-B	8-02	10	100	15
30-3-4-B	8-02	10	100	15
30-3-5-B	8-02	10	100	15
30-2+B	8-01	7	70	12
30-20+B	8-01	7	70	12
30-3+B	8-02	10	100	15

**Lange hydraulische spindels****ST**







Voor het lostrekken van bijzonder vastzittende lagers, tandwielen enz

**8****Omschrijving**

- vet hydraulisch
- Draad is voorzien van speciale coating

**Voordeel**

- Door de grote drukcapaciteit goed te gebruiken bij erg vastzittende delen, die vlug en zonder moeite losgetrokken worden
- combineerbaar met verschillende mechanische trekkers uit het KUKKO programm
- De kraag op de 6 kant van de spindel voorkomt dat de sleutel ervan af glijdt.
- Alle onderdelen zijn los leverbaar en voorzien van eigen artikelnummer

Art.-No.					max. t		max. Nm	Bezeichnung description	
<b>8-1-B</b>	-034596	250	R1"	10	15	45	Complete spindle	18-4, 20-4, 20-40	
<b>8-1-F</b>	-034671	350	R1"	10	15	45	Complete spindle	46-1-A, 46-2-A, 46-1-B, 46-2-B, 47-1-A, 47-2-A, 47-1-B, 47-2-B	
<b>8-1-ERS</b>	-243721	Verschleißteilsatz / Wearing parts set							8-1-B, 8-1-F
<b>8-2-K</b>	-034831	250	G 1 1/8"	10	20	30	Complete spindle	11-1-A, 11-2-A	
<b>8-2-M</b>	-034916	350	G 1 1/8"	10	20	30	Complete spindle	18-5, 20-5	
<b>8-2-ERS</b>	-243806	Verschleißteilsatz / Wearing parts set							8-2-K, 8-2M

**Korte hydraulische spindels****ST**

Voor het lostrekken van bijzonder vastzittende lagers, tandwielen enz

**800**





800

801  
802  
804**Omschrijving**

- Basis element van een systeem dat in combinatie met het omvangrijke toebehoren een universele toepassing mogelijk maakt
- De trekkers hebben dezelfde spindel
- makkelijk verwisselbaar, icm veel producten te gebruiken
- vet hydraulisch
- Hydraulische spindel

**Voordeel**

- Complete hydraulische trekkers, losse delen en sets zijn leverbaar
- Hoge krachtopbrengst met weinig inspanning
- De spindelpunt in de hydraulische spindel draait niet mee.
- De spindelverlengstukken maken het snel aanpassen aan de verschillende werkomstandigheden mogelijk
- De kraag op de 6 kant van de spindel voorkomt dat de sleutel ervan af glijdt.

Art.-No.					max. t		max. Nm
<b>800</b>	-034343	W 1.1/2"-16(55°;16Gang)	10	13	10	40	
<b>801</b>	-784446	W 1.1/2"-16(55°;16Gang)	10	19	15	70	
<b>802</b>	-784514	M40x1,5	10	19	20	100	
<b>804</b>	-456787	W 1.1/2"-16(55°;16Gang)	10	19	15	70	
<b>800-ERS</b>	-244483	Verschleißteilsatz / Wearing parts set					
<b>801-ERS</b>	-788086	Verschleißteilsatz / Wearing parts set					
<b>802-ERS</b>	-788246	Verschleißteilsatz / Wearing parts set					
<b>800017</b>	-165351	Druckstück / Pressure pad					

**KUKKO Speciaal vet voor spindels****ST****KSF-69****Omschrijving**

- Voor gedetailleerde informatie vraag het product informatie blad aan.

**Voordeel**

- Beschermt de spindel tegen het vast lopen in de brug.

Art.-No.		
<b>699904</b>	-773518	g 4
<b>699915</b>	-019869	15
<b>699975</b>	-019876	75



## Lange hydraulische spindels

Voor het lostrekken van bijzonder vastzittende lagers, tandwielen enz

# 8-0







### Omschrijving

- vet hydraulisch
- Draad is voorzien van speciale coating

### Voordeel

- Door de grote drukcapaciteit goed te gebruiken bij erg vastzittende delen, die vlug en zonder moeite losgetrokken worden
- combineerbaar met verschillende mechanische trekkers uit het KUKKO programm
- De kraag op de 6 kant van de spindel voorkomt dat de sleutel ervan af glijdt.
- Alle onderdelen zijn los leverbaar en voorzien van eigen artikelnummer

Art.-No.		 mm		max. t	Bezeichnung description	
8-01	-887871	10	G 1/2"	10	Spindel komplett / Complete spindle	20-2, 20-20, 12-4, 12-5, 18-2, 30-2, 30-20, 41-5, 42-5, 205-02, 206-02, 207-02
8-02	-887901	12	G 3/4"	12	Spindel komplett / Complete spindle	20-3, 20-30, 12-6, 12-7, 18-3, 30-3, 205-1, 205-2, 205-3, 206-1, 206-2, 206-3, 207-1, 207-2, 207-3
8-01ERS	-989452	Verschleißsteilsatz / Wearing parts set			8-01	
8-01-176	-811760	Kopfschrauben mit Spindel und Sicherungsschraube / Bolt with screw and safety pin			8-01	
8-02ERS	-887918	Verschleißsteilsatz / Wearing parts set			8-02	
8-02-176	-821769	Kopfschrauben mit Spindel und Sicherungsschraube / Bolt with screw and safety pin			8-02	

ST

01



## Hydraulische hulppersen

Deze persen zijn goede hulpmiddelen om bij het lostrekken van bijzonder vastzittende delen de drukcapaciteit aanzienlijk te vergroten

# 9







### Omschrijving

- vet hydraulisch
- Centrerend voor optimale spindelgeleiding.
- Draad is voorzien van speciale coating

### Voordeel

- combineerbaar met verschillende mechanische trekkers uit het KUKKO programm
- Tijdbesparend, omdat de spindel niet gewisseld wordt
- Max. draaimoment
- Alle onderdelen zijn los leverbaar en voorzien van eigen artikelnummer

Art.-No.		Ø mm	 mm	 mm	max. t	 max. Nm	
9-1	-005053	37	60	10	10	35	
9-2	-005138	50	87	15	15	50	
9-3	-924408	80	113	7	30	35	
9-1-ERS	-243981	Verschleißsteilsatz / Wearing parts set					
9-2-ERS	-244063	Verschleißsteilsatz / Wearing parts set					
9-3-ERS	-039294	Verschleißsteilsatz / Wearing parts set					

Voor gebruik met KUKKO trekker  
vanaf grootte -3.

ST

## Schroefdraadvijlen

Voor het nabewerken en reinigen van beschadigde binnen- en buitendraad.

# 97





### Omschrijving

- ledere vijl is voorzien van verschillende soorten spoed.

### Voordeel

- Het gebruik is eenvoudig en probleemloos.

Art.-No.		 mm	 inch	für for
97-1	-490231	0,8 - 1 - 1,25 - 1,5 1,75 - 2 - 2,5 - 3	-	DIN-ISO
97-2	-490316	-	10 - 11 - 12 - 14 - 16 - 18 - 20 - 24	Whitworth + BSF
97-3	-490491	-	11 - 12 - 14 - 16 - 18 - 20 - 24	SAE / UNF
97-4	-720253	-	11 - 14 - 19-28	Whitworth/ Rohrgewinde

ST



## Tip: Modulaire verlengstukken voor de trekhaken

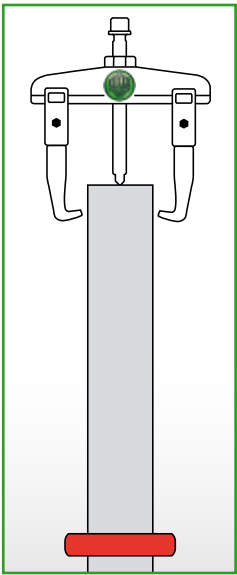

Voor de series 20 en 30 biedt KUKKO modulaire verlengstukken aan (te gebruiken met groottes -1 t/m -20). De verlengstukken kunnen met elkaar gecombineerd en zo aan de vereiste spandiepte aangepast worden.

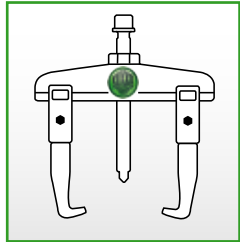

+

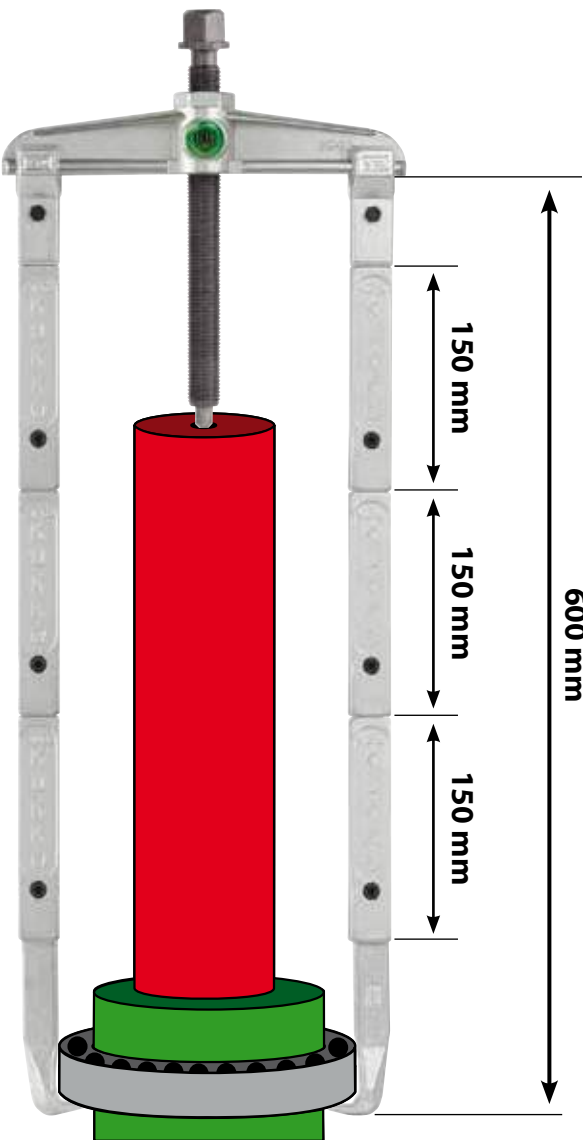
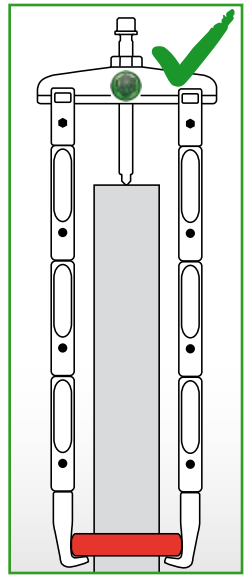
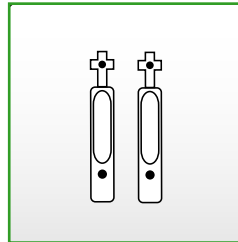

### 219

+

Uitwendig trekken met gebruik van een extra spanbeugel. Deze perst de trekhaken vast om het los te trekken deel en zorgt voor stabiliteit bij het lostrekken.





## 2 trekhaakverlengstukken (paar)

ST

Voor het trekken van lagers, tandwielen, schijven enz

# V-P





### Omschrijving

- trekhaakverlengstukken in verschillende lengtes
- trekhaakverlengstukken (paar)

### Voordeel

- Als reserveonderdeel of aanvulling van uw KUKKO trekker

Art.-No.	 4021176	 mm	
1-V-100-P	-985058	100	20-1, 20-10
1-V-150-P	-985089	150	20-1, 20-10
2-V-150-P	-985201	150	20-2, 20-20

01



## 3 trekhaak verlengstukken (set)

ST

Voor het trekken van lagers, tandwielen, schijven enz

# V-S





### Omschrijving

- trekhaakverlengstukken in verschillende lengtes
- trekhaakverlengstukken (set)

### Voordeel

- Als reserveonderdeel of aanvulling van uw KUKKO trekker

Art.-No.	 4021176	 mm	
1-V-100-S	-985065	100	30-1, 30-10
1-V-150-S	-985096	150	30-1, 30-10
2-V-150-S	-985218	150	30-2, 30-20

## Spanbeugel voor 2-armige trekkers



ST

# 219



### Voordeel

- Eenvoudige en effectieve montage.

Art.-No.	 4021176	 mm	 mm
219-1	-777777	40-190	8

## Spindeldrukstukken set

ST



Voor het ondersteunen van de drukspindel bij holle assen

# 600-17



### Omschrijving

- Inbegrepen 3 verschillende drukstukken.

Art.-No.	 4021176	 mm
600-17	-914188	20; 32; 41

**Trekker met zwenkbare trekhaken****2-armige universele trekkers met zwenkbare trekhaken****ST**





Voor het trekken van lagers, tandwielen, schijven enz

**41****41-0****41-1**  
**41-2****41-3**  
41-4  
41-5**Omschrijving**

- Zwenkbare trekhaken
- Plaatsbesparende twee-armige brug
- Mechanische spindel.
- Draad is voorzien van speciale coating
- Indien er voldoende ruimte om het te trekken object is, adviseren wij om een 3-armige trekker Baureihe 42 te gebruiken

**Voordeel**

- Hoe groter de druk om los te trekken des te steviger de grip
- De kraag op de 6 kant van de spindel voorkomt dat de sleutel ervan af glijdt.
- voor extreem vast zittende objecten kan men een hydraulische spindel inzetten Baureihe 8-0
- voor extreem vast zittende objecten kan men een hulppers inzetten Baureihe 9
- Alle onderdelen zijn los leverbaar en voorzien van eigen artikelnummer

Art.-No.		 mm	 mm	max. t	 max. Nm	 mm
<b>41-0</b>	-362859	60	40	1,0	25	13
<b>41-1</b>	-015038	65	65	1,0	-	-
<b>41-2</b>	-015113	80	80	1,5	-	-
<b>41-3</b>	-787829	90	120	3,0	40	13
<b>41-4</b>	-836268	130	160	5,0	85	17
<b>41-5</b>	-836343	180	200	7,0	150	22

**2-armige universele trekkers met lange hydraulische spindel (inclusief mechanische spindel)****ST**





Voor het lostrekken van bijzonder vastzittende lagers, tandwielen enz

**41-B****hydraulic**  
technology**Omschrijving**

- vet hydraulisch
- Zwenkbare trekhaken
- Plaatsbesparende twee-armige brug
- Hydraulische en mechanische spindel
- Draad is voorzien van speciale coating

**Voordeel**

- Hoe groter de druk om los te trekken des te steviger de grip
- De kraag op de 6 kant van de spindel voorkomt dat de sleutel ervan af glijdt.
- voor extreem vast zittende objecten kan men een hydraulische spindel inzetten Baureihe 8-0
- voor extreem vast zittende objecten kan men een hulppers inzetten Baureihe 9
- Alle onderdelen zijn los leverbaar en voorzien van eigen artikelnummer

Art.-No.		 mm	 mm	 mm	 t	mit with
<b>41-5-B</b>	-887345	180	200	22	7	8-01



### 3-armige universele trekkers met zwenkbare trekhaken

ST

01

Voor het trekken van lagers, tandwielen, schijven enz

# 42



42-0



42-1  
42-2



42-3  
42-4  
42-5



#### Omschrijving

- Zwenkbare trekhaken
- Mechanische spindel.
- Draad is voorzien van speciale coating
- Indien er geen ruimte om het te trekken object is, adviseren wij om een 2-armige trekker Baureihe 41 te gebruiken.

#### Voordeel

- Hoe groter de druk om los te trekker des te steviger de grip
- De kraag op de 6 kant van de spindel voorkomt dat de sleutel ervan af glijdt.
- voor extreem vast zittende objecten kan men een hydraulische spindel inzetten Baureihe 8-0
- voor extreem vast zittende objecten kan men een hulppers inzetten Baureihe 9
- Alle onderdelen zijn los leverbaar en voorzien van eigen artikelnummer

Art.-No.		 mm	 mm	max. t	 max. Nm	 mm
42-0	-362026	60	40	1,5	25	13
42-1	-015298	65	65	1,5	-	-
42-2	-015373	80	80	1,5	-	-
42-3	-787904	90	120	3,0	40	13
42-4	-836428	130	160	5,0	85	17
42-5	-836596	180	200	7,0	150	22

### 3-armige trekkers met lange hydraulische spindel (inclusief mechanische spindel)

ST

Voor het lostrekken van bijzonder vastzittende lagers, tandwielen enz

# 42-B



hydraulic  
TECHNOLOGY



#### Omschrijving

- vet hydraulisch
- Zwenkbare trekhaken
- Hydraulische en mechanische spindel
- Draad is voorzien van speciale coating
- Indien er geen ruimte om het te trekken object is, adviseren wij om een 2-armige trekker Baureihe 41 te gebruiken.

#### Voordeel

- Hoe groter de druk om los te trekker des te steviger de grip
- De kraag op de 6 kant van de spindel voorkomt dat de sleutel ervan af glijdt.
- Alle onderdelen zijn los leverbaar en voorzien van eigen artikelnummer

Art.-No.		 mm	 mm	 mm	 t	mit with
42-5-B	-887352	180	200	22	7	8-01

### 2-armige universele trekkers met zwenkbare trekhaken

ST

Voor het trekken van vastzittende lagers, tandwielen, schijven, enz.

# 46



#### Omschrijving

- Zwenkbare trekhaken
- Plaatsbesparende twee-armige brug
- 2- en 3-armige Combi trekkers
- Mechanische spindel.
- Draad is voorzien van speciale coating

#### Voordeel

- De trekker kan zowel 2-armig als 3-armig gebruikt worden
- Hoe groter de druk om los te trekker des te steviger de grip
- De kraag op de 6 kant van de spindel voorkomt dat de sleutel ervan af glijdt.
- Hydraulische spindel Baureihe 8 voor zeer vastzittende delen, los inzetbaar.
- voor extreem vast zittende objecten kan men een hulppers inzetten Baureihe 9

Art.-No.		 mm	 mm	 mm	max. t	 max. Nm
46-1-A	-016936	300	300	36	12	450
46-2-A	-017193	500	450	36	12	450

**2-armige universele trekkers met lange hydraulische spindel en zwenkbare trekhaken (inclusief mechanische spindel)****ST**

Voor het lostrekken van bijzonder vastzittende lagers, tandwielen enz

46

hydraulic  
TECHNOLOGY**Omschrijving**

- vet hydraulisch
- Zwenkbare trekhaken
- Plaatsbesparende twee-armige brug
- 2- en 3-armige Combi trekkers
- Hydraulische en mechanische spindel

**Voordeel**

- De trekker kan zowel 2-armig als 3-armig gebruikt worden
- Hoe groter de druk om los te trekken des te steviger de grip
- De kraag op de 6 kant van de spindel voorkomt dat de sleutel ervan af glijdt.
- Alle onderdelen zijn los leverbaar en voorzien van eigen artikelnummer

Art.-No.						max.	mit
	40211761	mm	mm	mm	t	Nm	with
46-1-B	-017018	300	300	36	15	45	8-1-F
46-2-B	-017278	500	450	36	15	45	8-1-F

**3-armige universele trekkers met zwenkbare trekhaken****ST**

Voor het trekken van vastzittende lagers, tandwielen, schijven, enz.

47

**Omschrijving**

- Zwenkbare trekhaken
- 2- en 3-armige Combi trekkers
- Mechanische spindel.
- Draad is voorzien van speciale coating
- Als er om het te trekken deel niet genoeg ruimte is, dan adviseren we een 2-armige trekker Baureihe 46 voor optimale drukverdeling.

**Voordeel**

- De trekker kan zowel 2-armig als 3-armig gebruikt worden
- Hoe groter de druk om los te trekken des te steviger de grip
- De kraag op de 6 kant van de spindel voorkomt dat de sleutel ervan af glijdt.
- Hydraulische spindel Baureihe 8 voor zeer vastzittende delen, los inzetbaar.
- Hydraulische drukspindel Baureihe 9 voor zeer vastzittende delen, los inzetbaar.

Art.-No.					max.	max.
	40211761	mm	mm	mm	t	Nm
47-1-A	-017681	300	300	36	12	450
47-2-A	-017841	500	450	36	12	450

**3-armige universele trekkers met lange hydraulische spindel en zwenkbare trekhaken (inclusief mechanische spindel)****ST**

Voor het lostrekken van bijzonder vastzittende lagers, tandwielen enz

47

hydraulic  
TECHNOLOGY**Omschrijving**

- vet hydraulisch
- Zwenkbare trekhaken
- Plaatsbesparende twee-armige brug
- 2- en 3-armige Combi trekkers
- Hydraulische en mechanische spindel

**Voordeel**

- De trekker kan zowel 2-armig als 3-armig gebruikt worden
- Hoe groter de druk om los te trekken des te steviger de grip
- De kraag op de 6 kant van de spindel voorkomt dat de sleutel ervan af glijdt.
- Alle onderdelen zijn los leverbaar en voorzien van eigen artikelnummer

Art.-No.						max.	mit
	40211761	mm	mm	mm	t	Nm	with
47-1-B	-017766	300	300	36	15	45	8-1-F
47-2-B	-017926	500	450	36	15	45	8-1-F



2-armige universele trekkers met instelbare spandiepte en zwenkbare trekhaken

ST

01

Voor het trekken van lagers, tandwielen, schijven enz

205









Omschrijving

- Zwenkbare trekhaken
- Plaatsbesparende twee-armige brug
- Mechanische spindel.
- Draad is voorzien van speciale coating
- Indien er voldoende ruimte om het te trekken opbject is, adviseren wij om een 3-armige trekker Baureihe 206 te gebruiken

Voordeel

- Hoe groter de druk om los te trekker des te steviger de grip
- universeel inzetbaar dankzij verstelbare haken
- De kraag op de 6 kant van de spindel voorkomt dat de sleutel ervan af glijdt.
- voor extreem vast zittende objecten kan men een hydraulische spindel inzetten Baureihe 8-0
- voor extreem vast zittende objecten kan men een hulppers inzetten Baureihe 9

Art.-No.						max. t	 max. Nm
		mm	mm	x	mm		
205-00	-028571	100	100	2	13	3,5	50
205-01	-028656	150	150	2	17	5	120
205-02	-028731	250	220	2	22	7	150
205-1	-028816	300	280	2	27	10	280
205-2	-028991	400	400	3	27	10	300
205-3	-029073	500	540	3	27	12	320

2-armige universele trekkers met instelbare spandiepte, lange hydraulische spindel en zwenkbare trekhaken (inclusief mechanische spindel)

ST

Voor het lostrekken van bijzonder vastzittende lagers, tandwielen enz

205-B



hydraulic  
TECHNOLOGY







Omschrijving

- Zwenkbare trekhaken
- Hydraulische en mechanische spindel
- Draad is voorzien van speciale coating
- vet hydraulisch
- Plaatsbesparende twee-armige brug

Voordeel

- Door de grote drukcapaciteit goed te gebruiken bij erg vastzittende delen, die vlug en zonder moeite losgetrokken worden
- Hoe groter de druk om los te trekker des te steviger de grip
- universeel inzetbaar dankzij verstelbare haken
- De kraag op de 6 kant van de spindel voorkomt dat de sleutel ervan af glijdt.
- Alle onderdelen zijn los leverbaar en voorzien van eigen artikelnummer

Art.-No.						mit with
		mm	mm	x	t	
205-02-B	-886072	250	220	2	7	8-01
205-1-B	-886089	300	280	2	12	8-02
205-2-B	-886096	400	400	3	12	8-02
205-3-B	-886102	500	540	3	12	8-02

**3-armige universele trekkers met instelbare spandiepte en zwenkbare trekhaken****ST**

Voor het trekken van lagers, tandwielen, schijven enz

**206****Omschrijving**

- Zwenkbare trekhaken
- Drie-armige trekkers garanderen door de gelijkmatige verdeling van de belasting een bijzonder veilige grip op de los te trekken delen.
- Mechanische spindel.
- Draad is voorzien van speciale coating
- Indien er geen ruimte om het te trekken object is, adviseren wij om een 2-armige trekker Baureihe 205 te gebruiken

**Voordeel**

- Hoe groter de druk om los te trekken des te steviger de grip
- universeel inzetbaar dankzij verstelbare haken
- De kraag op de 6 kant van de spindel voorkomt dat de sleutel ervan af glijdt.
- voor extreem vast zittende objecten kan men een hydraulische spindel inzetten Baureihe 8-0
- voor extreem vast zittende objecten kan men een hulppers inzetten Baureihe 9

Art.-No.						max. t	 max. Nm
	4021176	mm	mm	x	mm		
<b>206-00</b>	-029158	100	100	2	13	3,5	50
<b>206-01</b>	-029233	150	150	2	17	5	120
<b>206-02</b>	-029318	250	220	2	22	7	150
<b>206-1</b>	-029493	300	280	2	27	10	280
<b>206-2</b>	-029561	400	400	3	27	10	300
<b>206-3</b>	-029646	500	540	3	27	12	320

**3-armige universele trekkers met instelbare spandiepte, lange hydraulische spindel en zwenkbare trekhaken (inclusief mechanische spindel)****ST**

Voor het lostrekken van bijzonder vastzittende lagers, tandwielen enz

**206-B****Omschrijving**

- Zwenkbare trekhaken
- Drie-armige trekkers garanderen door de gelijkmatige verdeling van de belasting een bijzonder veilige grip op de los te trekken delen.
- Hydraulische en mechanische spindel
- vet hydraulisch
- Draad is voorzien van speciale coating

**Voordeel**

- Door de grote drukcapaciteit goed te gebruiken bij erg vastzittende delen, die vlug en zonder moeite losgetrokken worden
- Hoe groter de druk om los te trekken des te steviger de grip
- universeel inzetbaar dankzij verstelbare haken
- De kraag op de 6 kant van de spindel voorkomt dat de sleutel ervan af glijdt.
- Alle onderdelen zijn los leverbaar en voorzien van eigen artikelnummer

Art.-No.						mit with
	4021176	mm	mm	x	t	
<b>206-02-B</b>	-886119	100	100	2	7	8-01
<b>206-1-B</b>	-412448	300	280	2	10	8-02
<b>206-2-B</b>	-886126	400	400	3	10	8-02
<b>206-3-B</b>	-886133	500	540	3	12	8-02



**3-armige combi trekkers met instelbare spandiepte en zwenkbare trekhaken**

ST

01

Voor het trekken van lagers, tandwielen, schijven enz

207



**Omschrijving**

- Zwenkbare trekhaken
- 2- en 3-armige Combi trekkers
- Mechanische spindel.
- Draad is voorzien van speciale coating

**Voordeel**

- De trekker kan zowel 2-armig als 3-armig gebruikt worden
- universeel inzetbaar dankzij instelbare spandiepte
- Hoe groter de druk om los te trekken des te steviger de grip
- De kraag op de 6 kant van de spindel voorkomt dat de sleutel ervan af glijdt.
- Alle onderdelen zijn los leverbaar en voorzien van eigen artikelnummer

Art.-No.						max.	
		mm	mm	x	mm	t	max. Nm
207-00	-029721	120	100	2	13	3,5	50
207-01	-029806	200	150	2	17	5	120
207-02	-029981	300	220	2	22	7	150
207-1	-030048	400	280	2	27	10	280
207-2	-030123	450	400	3	27	10	300
207-3	-030208	550	540	3	27	12	320

**3-armige combi trekkers met instelbare spandiepte, lange hydraulische spindel en zwenkbare trekhaken (inclusief mechanische spindel)**

ST

Voor het lostrekken van bijzonder vastzittende lagers, tandwielen enz

207-B



**Omschrijving**

- Zwenkbare trekhaken
- Plaatsbesparende twee-armige brug
- 2- en 3-armige Combi trekkers
- Hydraulische en mechanische spindel
- vet hydraulisch

**Voordeel**

- De trekker kan zowel 2-armig als 3-armig gebruikt worden
- Door de grote drukcapaciteit goed te gebruiken bij erg vastzittende delen, die vlug en zonder moeite losgetrokken worden
- Hoe groter de druk om los te trekken des te steviger de grip
- universeel inzetbaar dankzij verstelbare haken
- De kraag op de 6 kant van de spindel voorkomt dat de sleutel ervan af glijdt.

Art.-No.						mit with
		mm	mm	x	t	
207-02-B	-886140	300	170	2	7	8-01
207-1-B	-886157	400	230	2	10	8-02
207-2-B	-886164	450	350	3	10	8-02
207-3-B	-886171	550	490	3	12	8-02

**3-armige combi trekkers met instelbare spandiepte en zwenkbare trekhaken**

ST

Voor het trekken van lagers, tandwielen, schijven enz

205/207



205-65  
205-80  
205-95



207-65  
207-80  
207-95



**Omschrijving**

- Zwenkbare trekhaken
- 2- en 3-armige Combi trekkers
- Mechanische spindel.
- Draad is voorzien van speciale coating

**Voordeel**

- De trekker kan zowel 2-armig als 3-armig gebruikt worden
- universeel inzetbaar dankzij instelbare spandiepte
- Hoe groter de druk om los te trekken des te steviger de grip

Art.-No.						max.	
		mm	mm	x	mm	t	max. Nm
205-65	-880056	650	650	1	41	12	300
205-80	-880063	800	800	1	41	12	300
205-95	-880049	1000	1000	1	41	12	300
207-65	-880100	650	650	1	41	15	400
207-80	-880117	800	800	1	41	15	400
207-95	-880094	1000	1000	1	41	15	400



## 2-armige trekkers met snelverstelling en gekruiste puntige haken

ST

Voor gebruik indien men weinig ruimte heeft

14







### Omschrijving

- Scharvormige hakengeleiding
- in elke positie parallele trekhaken, waardoor alleen de draagvlakken met het eraf te trekken deel in aanraking komen
- Mechanische spindel.
- Draad is voorzien van speciale coating

### Voordeel

- Met zelfborgende sluitpennen (vallen er tijdens het werken niet uit)
- Spanwijdte- en diepte kan individueel gekozen worden
- Zelfcenterende trekker, eenvoudig in gebruik.
- door variabele montage van de bekken creer je grote spanwijdte
- Door de scharvormige hakengeleiding worden de puntige kauwen tijdens het trekken onwrikbaar tegen het los te trekken deel gedrukt

Art.-No.		 mm	 mm	 mm	max. t	 max. Nm
14-01	-459559	6 - 100	85	13	1	30
14-03	-460111	5 - 140	160	17	2	40
14-1	-455421	6 - 100	85	13	2,5	50
14-2	-248443	10 - 140	125	17	3,5	80
14-3	-248511	15 - 140	160	17	4,5	100



**BESTSELLER**

## 2-armige snelspantrekkers

ST

Voor het trekken van lagers, tandwielen, schijven enz

28







### Omschrijving

- Standaard trekhaken
- Zelfcenterende haken
- Plaatsbesparende twee-armige brug
- Mechanische spindel.
- Draad is voorzien van speciale coating

### Voordeel

- Na het plaatsen van de trekker vergrendelen de trekhaken zich door het gebogen systeem.
- Veel onderdelen zijn los leverbaar en voorzien van eigen artikelnummer

Art.-No.		 mm	 mm	 mm	max. t	 max. Nm
28-1	-850929	50 - 125	100 - 135	24	6	120
28-2	-851001	50 - 150	125 - 150	24	6	120
28-3	-851186	50 - 200	175 - 200	24	8	150
28-4	-851261	50 - 250	225 - 250	24	8	150



Trekker met zelfcenterende trekhaken

## 3-armige combi trekker set met vergrendelmechanisme in kunststof tas

ST

486-1



**NEWCOMER**







**AUTOG RIP** TECHNOLOGY **SWITCH JIMS** TECHNOLOGY

### Omschrijving

- Universeel inzetbaar door gebruik van 2- of 3-armige brug.
- Met zelfborgende sluitpennen kan men zeer eenvoudig de haken wisselen, zonder dat men eerst de veer ontspant.
- Door de vergrendelhendel worden de haken gefixeerd.
- Het innovatieve veersysteem zorgt voor een compact en onderhoudsvrij design.
- Ergonomisch desing.

### Voordeel

- Krachtig, universeel en praktisch.
- Veelzijdig, als buiten- of binnentrekker, met 2 of 3 haken en met of zonder slagtrekker.
- Automatische zelfspanning en zelfcentering van de trekhaken.
- Geen onbedoeld loskomen van de trekker van het lager door middel van de vergrendeling en zelfspanning.
- De trekker kan ook op een slaghamer worden geplaatst.

Art.-No.		 mm	 mm	 mm	max. t
486-1	-019753	22 - 160	55-180	130	4





3-armige combi trekker set met vergrendelmechanisme

ST

01

# K-486-1



NEWCOMER



Omschrijving

- Universeel inzetbaar door gebruik van 2- of 3-armige brug.
- Met zelfborgende sluitpennen kan men zeer eenvoudig de haken wisselen, zonder dat men eerst de veer ontspant.
- Door de vergrendelhendel worden de haken gefixeerd.
- Het innovatieve veersysteem zorgt voor een compact en onderhoudsvrij design.
- Ergonomisch desing.

Voordeel

- Krachtig, universeel en praktisch.
- Veelzijdig, als buiten- of binnentrekker, met 2 of 3 haken en met of zonder slagtrekker.
- Automatische zelfspanning en zelfcentering van de trekhaken.
- Geen onbedoeld loskomen van de trekker van het lager door middel van de vergrendeling en zelfspanning.
- De trekker kan ook op een slaghamer worden geplaatst.

Art.-No.							max.	
		mm	mm	mm	mm	mm	t	
K-486-1	-909856	22 - 160	55-180	130	320	M16x1,5	4	L-Boxx



486-1

Uitwendig trekken



Inwendig trekken



2-armige trekker voor kleine delen met zelfcenterende trekhaken

ST

Voor het lostrekken van kleine lagers, tandwielen enz, in slecht toegankelijke ruimtes

# 43-001



Omschrijving

- smalle trekhaken in verschillende lengtes
- Zelfcenterende haken
- Plaatsbesparende twee-armige brug
- Mechanische spindel.
- Draad is voorzien van speciale coating

Voordeel

- Deze handzame, ruimte besparende trekker is uitermate geschikt voor auto-electriciteit, electro-werkplaatsen, perslucht reparaties en soortgelijke toepassingen.
- De smalle trekhaken zijn geschikt voor smalle, slecht bereikbare plaatsen

Art.-No.						
		mm	mm	mm	mm	mm
43-001	-913518	60	50	1,5	10	4,5

3-armige trekker voor kleine delen met zelfcenterende trekhaken

ST

Voor het lostrekken van kleine lagers, tandwielen enz, in slecht toegankelijke ruimtes

# 43-011



Omschrijving

- smalle trekhaken in verschillende lengtes
- Zelfcenterende haken
- Drie-armige trekkers garanderen door de gelijkmatige verdeling van de belasting een bijzonder veilige grip op de los te trekken delen.
- Mechanische spindel.
- Draad is voorzien van speciale coating

Voordeel

- Deze handzame, ruimte besparende trekker is uitermate geschikt voor auto-electriciteit, electro-werkplaatsen, perslucht reparaties en soortgelijke toepassingen.
- De smalle trekhaken zijn geschikt voor smalle, slecht bereikbare plaatsen

Art.-No.						
		mm	mm	mm	mm	mm
43-011	-913501	60	50	1,5	10	4,5

**2-armige universele trekkers met zelfcentrerende trekhaken****ST**

Voor het lostrekken van kleine lagers, tandwielen enz, in slecht toegankelijke ruimtes

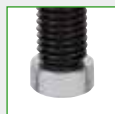

43

AUTOG RIP  
TECHNOLOGY**Omschrijving**

- smalle trekhaken in verschillende lengtes
- Zelfcentrerende haken
- Plaatsbesparende twee-armige brug
- Mechanische spindel.
- Draad is voorzien van speciale coating

**Voordeel**

- Deze handzame, ruimte besparende trekker is uitermate geschikt voor auto-electriciteit, electro-werkplaatsen, perslucht reparaties en soortgelijke toepassingen.
- De smalle trekhaken zijn geschikt voor smalle, slecht bereikbare plaatsen
- Veel onderdelen zijn los leverbaar en voorzien van eigen artikelnummer.

Art.-No.		 mm	 mm	max. t
43-1	-015458	60	50	1
43-2	-015861	70	70	1
43-3	-015946	80	80	1

**3-armige universele trekkers met zelfcentrerende trekhaken****ST**

Voor het lostrekken van kleine lagers, tandwielen enz, in slecht toegankelijke ruimtes

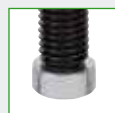

43

AUTOG RIP  
TECHNOLOGY**Omschrijving**

- smalle trekhaken in verschillende lengtes
- Zelfcentrerende haken
- Drie-armige trekkers garanderen door de gelijkmatige verdeling van de belasting een bijzonder veilige grip op de los te trekken delen.
- Mechanische spindel.
- Draad is voorzien van speciale coating

**Voordeel**

- Deze handzame, ruimte besparende trekker is uitermate geschikt voor auto-electriciteit, electro-werkplaatsen, perslucht reparaties en soortgelijke toepassingen.
- De smalle trekhaken zijn geschikt voor smalle, slecht bereikbare plaatsen
- Veel onderdelen zijn los leverbaar en voorzien van eigen artikelnummer.

Art.-No.		 mm	 mm	max. t
43-11	-015526	60	50	1,5
43-12	-015601	70	70	1,5
43-13	-015786	80	80	1,5

**2-armige universele trekkers met zelfcentrerende trekhaken****ST**

Voor het trekken van lagers, tandwielen, schijven enz





44

AUTOG RIP  
TECHNOLOGY SWITCH  
TECHNOLOGY**Omschrijving**

- Standaard trekhaken
- Zelfcentrerende haken
- Plaatsbesparende twee-armige brug
- Mechanische spindel.
- Draad is voorzien van speciale coating

**Voordeel**

- De kraag op de 6 kant van de spindel voorkomt dat de sleutel ervan af glijdt.
- Veel onderdelen zijn los leverbaar en voorzien van eigen artikelnummer.

Art.-No.		 mm	 mm	 mm	max. t	 max. Nm
44-1	-016028	100	100	13	3	50
44-2	-016103	120	120	17	5	85
44-3	-016288	160	160	19	6	140
44-4	-016363	250	200	24	7	190
44-5	-815133	300	250	24	9,5	200
44-6	-815218	375	275	24	9,5	200



### 3-armige universele trekkers met zelfcentrerende trekhaken

ST

01

Voor het trekken van lagers, tandwielen, schijven enz

45







#### Omschrijving

- Standaard trekhaken
- Zelfcentrerende haken
- Drie-armige trekkers garanderen door de gelijkmatige verdeling van de belasting een bijzonder veilige grip op de los te trekken delen.
- Optimale aanpassing van de spindel op de as door 2-zijdige spindelpunt.
- Mechanische spindel.

#### Voordeel

- De kraag op de 6 kant van de spindel voorkomt dat de sleutel ervan af glijdt.
- Veel onderdelen zijn los leverbaar en voorzien van eigen artikelnummer.

Art.-No.		 mm	 mm	max. t	 max. Nm
45-1	-016448	100	100	4	50
45-2	-016516	120	120	6	120
45-3	-016691	160	160	8	180
45-4	-016776	250	200	9,5	200
45-5	-815393	300	250	9,5	200
45-6	-815478	375	275	9,5	200
45-7	-821646	600	350	9,5	200

### 2-armige trekkers voor rollagers, zweeds model

ST

Voor het trekken van lagers, tandwielen, schijven enz

112







#### Omschrijving

- Standaard trekhaken
- Zelfcentrerende haken
- Plaatsbesparende twee-armige brug
- Mechanische spindel.
- Draad is voorzien van speciale coating

#### Voordeel

- Snelle aanpassing van de spanwijdte door kekartelde conus.
- De kraag op de 6 kant van de spindel voorkomt dat de sleutel ervan af glijdt.
- Veel onderdelen zijn los leverbaar en voorzien van eigen artikelnummer

Art.-No.		 mm	 mm	 mm	max. t	 max. Nm
112-1	-418143	55	45	8	1,5	25
112-10	-418891	65	70	8	1,5	25
112-2	-419218	90	70	17	3	55
112-20	-420283	100	100	17	3	55
112-3	-420368	185	165	17	4	65

### 3-armige trekkers voor rollagers, zweeds model

ST

Voor het trekken van lagers, tandwielen, schijven enz

113







#### Omschrijving

- Standaard trekhaken
- Zelfcentrerende haken
- Drie-armige trekkers garanderen door de gelijkmatige verdeling van de belasting een bijzonder veilige grip op de los te trekken delen.
- Mechanische spindel.
- Draad is voorzien van speciale coating

#### Voordeel

- Snelle aanpassing van de spanwijdte door kekartelde conus.
- De kraag op de 6 kant van de spindel voorkomt dat de sleutel ervan af glijdt.
- Veel onderdelen zijn los leverbaar en voorzien van eigen artikelnummer

Art.-No.		 mm	 mm	 mm	max. t	 max. Nm
113-20	-422423	125	100	17	3	45
113-3	-422751	185	165	17	4	60



## Trekker met Auto-Snap

### Universele 2-armige trekkers met Auto-Snap

**ST**

Voor het trekken van lagers, tandwielen, schijven enz voor nauwe tussenruimtes

# 482

**482-1****482-2****482-3**482-4  
482-5**Omschrijving**

- Automatische zelfspanning en zelfcentering van de trekhaken.
- door het geïntegreerde veermechanisme, neemt de kracht proportioneel toe
- Plaatsbesparende twee-armige brug
- Mechanische spindel.
- Draad is voorzien van speciale coating

**Voordeel**

- De verende werking en de slanke bouwvorm maken het lostrekken op moeilijk bereikbare plaatsen mogelijk
- Veel onderdelen zijn los leverbaar en voorzien van eigen artikelnummer.

Art.-No.					max.	
		mm	mm	mm	t	max. Nm
<b>482-1</b>	-479779	15 - 60	40	-	1,5	-
<b>482-2</b>	-479854	20 - 85	90	-	1,5	-
<b>482-3</b>	-479939	150	150	10	2,5	35
<b>482-4</b>	-480096	200	200	13	3	40
<b>482-5</b>	-480171	250	250	13	3	40

### Universele 3-armige trekkers met Auto-Snap

**ST**

Voor het trekken van lagers, tandwielen, schijven enz voor nauwe tussenruimtes

# 483

**Omschrijving**

- Automatische zelfspanning en zelfcentering van de trekhaken.
- door het geïntegreerde veermechanisme, neemt de kracht proportioneel toe
- Drie-armige trekkers garanderen door de gelijkmatige verdeling van de belasting een bijzonder veilige grip op de los te trekken delen.
- Mechanische spindel.
- Draad is voorzien van speciale coating

**Voordeel**

- De verende werking en de slanke bouwvorm maken het lostrekken op moeilijk bereikbare plaatsen mogelijk
- Veel onderdelen zijn los leverbaar en voorzien van eigen artikelnummer.

Art.-No.					max.	
		mm	mm	mm	t	max. Nm
<b>483-2</b>	-480331	85	90	-	1,5	-
<b>483-3</b>	-480416	150	150	10	2,5	35
<b>483-4</b>	-480584	200	200	13	3	40
<b>483-5</b>	-480669	250	250	13	3	40

### 2-armige Auto-Snap trekkers in display-karton

**ST**

Voor het trekken van lagers, tandwielen, schijven enz voor nauwe tussenruimtes

# 482

**Omschrijving**

- Automatische zelfspanning en zelfcentering van de trekhaken.
- door het geïntegreerde veermechanisme, neemt de kracht proportioneel toe
- Plaatsbesparende twee-armige brug
- Mechanische spindel.
- Draad is voorzien van speciale coating

**Voordeel**

- De verende werking en de slanke bouwvorm maken het lostrekken op moeilijk bereikbare plaatsen mogelijk
- Veel onderdelen zijn los leverbaar en voorzien van eigen artikelnummer.
- Overzichtelijk
- Set in degelijke KUKKO-i-Boxx-System.

Art.-No.					Stück pieces	
		mm	mm			
<b>K-482</b>	-123245	150	150	482-1, 482-2, 482-3	3	i-Boxx



## Trekker met conische zelfcentring

### 2-armige trekker met conische zelfcentring

ST

Voor het trekken van lagers, tandwielen, schijven enz

# 220



#### Omschrijving

- Zelfcentrerende haken
- Plaatsbesparende twee-armige brug
- Mechanische spindel.
- Draad is voorzien van speciale coating

#### Voordeel

- Snelle aanpassing van de spanwijdte door kekartelde conus.
- Te gebruiken zowel als binnen-en als buitentrekker
- Inclusief tube KUKKO speciaal vet

Art.-No.			
	4021176	mm	mm
220-02	-778919	200	165

### 3-armige trekker met conische zelfcentring

ST

Voor het trekken van lagers, tandwielen, schijven enz

# 220-03



#### Omschrijving

- Zelfcentrerende haken
- Drie-armige trekkers garanderen door de gelijkmatige verdeling van de belasting een bijzonder veilige grip op de los te trekken delen.
- Mechanische spindel.
- Draad is voorzien van speciale coating

#### Voordeel

- Snelle aanpassing van de spanwijdte door kekartelde conus.
- Te gebruiken zowel als binnen-en als buitentrekker
- Inclusief tube KUKKO speciaal vet

Art.-No.			
	4021176	mm	mm
220-03	-779091	200	165

### Universele trekker met glijhamer

ST

Voor het trekken van lagers, tandwielen, schijven enz

# 220



220



220-K



#### Omschrijving

- Zelfcentrerende haken
- Te gebruiken zowel als twee-armig en als drie-armige trekker
- Mechanische spindel.
- Draad is voorzien van speciale coating

#### Voordeel

- Snelle aanpassing van de spanwijdte door kekartelde conus.
- Te gebruiken zowel als binnen-en als buitentrekker
- Inclusief tube KUKKO speciaal vet

Art.-No.				
	4021176	mm	mm	
220	-030611	0 - 200	165	220-02, 220-03
220-K	-874055	0 - 200	165	220-02, 220-03



## Trekker met omkeerbare haken

### 2-armige trekker voor ventilatorbladen

**ST**

De bijzonder slanke haken passen tussen de twee sleuven en grijpen in de kraag van de ventilator

# 201-S

**Omschrijving**

- De trekhaken zijn omkeerbaar en voorzien van verschillende vormen haken
- De trekhaken bezitten meerdere gaten zodat de trekker verschillende spandieptes heeft
- Plaatsbesparende twee-armige brug
- Mechanische spindel.
- De kraag op de 6 kant van de spindel voorkomt dat de sleutel ervan af glijdt.

**Voordeel**

- universeel inzetbaar dankzij instelbare spandiepte
- Veel onderdelen zijn los leverbaar en voorzien van eigen artikelnummer.

Art.-No.						max.	
		mm	mm	x	mm	t	Nm
201-S	-026911	200	200	3	17	1,5	30

### 3-armige trekker voor ventilatorbladen

**ST**

De bijzonder slanke haken passen tussen de drie sleuven en grijpen in de kraag van de ventilator

# 202-S

**Omschrijving**

- De trekhaken zijn omkeerbaar en voorzien van verschillende vormen haken
- De trekhaken bezitten meerdere gaten zodat de trekker verschillende spandieptes heeft
- Drie-armige trekkers garanderen door de gelijkmatige verdeling van de belasting een bijzonder veilige grip op de los te trekken delen.
- Mechanische spindel.
- De kraag op de 6 kant van de spindel voorkomt dat de sleutel ervan af glijdt.

**Voordeel**

- universeel inzetbaar dankzij instelbare spandiepte
- Veel onderdelen zijn los leverbaar en voorzien van eigen artikelnummer.

Art.-No.						max.	
		mm	mm	x	mm	t	Nm
202-S	-027581	200	200	3	17	2	35

### 2-armige trekkers met omkeerbare trekhaken

**ST**

Voor het trekken van lagers, tandwielen, schijven enz

# 201

201-0  
201-1  
201-4201-2  
201-3**Omschrijving**

- Zwenkbare- en omkeerbare trekhaken
- Plaatsbesparende twee-armige brug
- Mechanische spindel.
- Draad is voorzien van speciale coating

**Voordeel**

- De trekhaken zijn omkeerbaar en voorzien van verschillende vormen haken
- Hoe groter de druk om los te trekken des te steviger de grip
- De kraag op de 6 kant van de spindel voorkomt dat de sleutel ervan af glijdt.
- voor extreem vast zittende objecten kan men een hulppers inzetten Baureihe 9
- Veel onderdelen zijn los leverbaar en voorzien van eigen artikelnummer.

Art.-No.							max.	
		mm	mm	x	mm	mm	t	Nm
201-0	-026423	100	75	1	-	14	1,5	25
201-1	-026591	150	85	1	-	17	5	75
201-2	-026676	220	130	1	8	22	7	150
201-3	-026751	300	260	2	8	27	10	250
201-4	-026836	380	300	2	-	27	10	250

### 3-armige trekkers met omkeerbare trekhaken

ST

Voor het trekken van lagers, tandwielen, schijven enz

# 202



#### Omschrijving

- Zwenkbare- en omkeerbare trekhaken
- Drie-armige trekkers garanderen door de gelijkmatige verdeling van de belasting een bijzonder veilige grip op de los te trekken delen.
- Mechanische spindel.
- Draad is voorzien van speciale coating
- Indien er geen ruimte om het te trekken opbject is, adviseren wij om een 2-armige trekker Baureihe 201 te gebruiken

#### Voordeel

- De trekhaken zijn omkeerbaar en vorrzien van verschillende vormen haken
- Hoe groter de druk om los te trekker des te steviger de grip
- De kraag op de 6 kant van de spindel voorkomt dat de sleutel ervan af glijdt.
- voor extreem vast zittende objecten kan men een hulppers inzetten Baureihe 9
- Veel onderdelen zijn los leverbaar en voorzien van eigen artikelnummer.

Art.-No.							max.	
	40211761	mm	mm	x	mm	mm	t	Nm
202-0	-027093	100	75	1	-	14	1,5	25
202-1	-027178	150	85	1	-	17	5	75
202-2	-027253	220	130	1	8	22	7	150
202-3	-027338	300	260	2	8	27	10	250
202-4	-027413	380	300	2	-	27	10	250

01



### 3-armige combi-trekkers met omkeerbare trekhaken

ST

Voor het trekken van lagers, tandwielen, schijven enz

# 203



#### Omschrijving

- De trekker kan zowel 2-armig als 3-armig gebruikt worden
- Zwenkbare- en omkeerbare trekhaken
- Mechanische spindel.
- Draad is voorzien van speciale coating

#### Voordeel

- De trekhaken zijn omkeerbaar en vorrzien van verschillende vormen haken
- Hoe groter de druk om los te trekker des te steviger de grip
- De kraag op de 6 kant van de spindel voorkomt dat de sleutel ervan af glijdt.
- voor extreem vast zittende objecten kan men een hulppers inzetten Baureihe 9
- Veel onderdelen zijn los leverbaar en voorzien van eigen artikelnummer.

Art.-No.						max.	
	40211761	mm	mm	x	mm	t	Nm
203-0	-027666	120	75	1	14	1,5	25
203-1	-027741	180	85	1	17	5	75
203-2	-027826	280	130	1	22	7	150
203-3	-027901	350	260	2	27	10	250
203-4	-028083	400	300	2	27	10	250



## Trekker met zijdelingse spanbeugel

### 2-armige lagertrekkers "Cobra" met zijdelingse spanbeugel

ST

Voor het verwijderen van objecten welke dicht op een huis gemonteerd zijn

# 204-0



204-0

204-02



#### Omschrijving

- De trekhaken zijn speciaal geharde en geslepen
- Met geïntegreerde zijdelingse spanbeugel
- Mechanische spindel.
- Draad is voorzien van speciale coating

#### Voordeel

- Zijdelingse spanbeugel vergroot de kracht
- De kraag op de 6 kant van de spindel voorkomt dat de sleutel ervan af glijdt.
- Snelle en zekere demontage
- gebruik van hamer, beitels en flex niet noodzakelijk

Art.-No.					max.	
		mm	mm	mm	t	max. Nm
204-0	-028168	50	70	-	1	-
204-02	-339516	90	100	22	4	75

### Universele 2-armige trekkers met zijdelingse spanbeugel

ST

Voor het trekken van bijzonder vast zittende delen

# 204



#### Omschrijving

- Met geïntegreerde zijdelingse spanbeugel
- Mechanische spindel.
- Draad is voorzien van speciale coating

#### Voordeel

- Zijdelingse spanbeugel vergroot de kracht
- De kraag op de 6 kant van de spindel voorkomt dat de sleutel ervan af glijdt.
- Snelle en zekere demontage
- Alle onderdelen zijn los leverbaar en voorzien van eigen artikelnummer
- Drukstukken set Baureihe 600-17 is een goede oplossing voor gebruik bij een holle as.

Art.-No.					max.	
		mm	mm	mm	t	max. Nm
204-1	-028243	80	90	19	5	100
204-2	-028328	100	100	22	6	120
204-3	-028403	150	140	24	7,5	175







## 2-armige schneidende trekkers "Cobra" met verstelbare spandiepte

ST

01

Voor het verwijderen van objecten welke dicht op een huis gemonteerd zijn

# 210









### Omschrijving

- De trekhaken zijn omkeerbaar en heeft 2 verschillende haken. Een zijde gewone haken en andere zijde scheidende haken
- De trekhaken zijn speciaal geharde en geslepen
- De trekhaken bezitten meerdere gaten zodat de trekker verschillende spandieptes heeft
- Met geïntegreerde zijdelingse spanbeugel
- Plaatsbesparende twee-armige brug

### Voordeel

- Omkeerbare haken
- universeel inzetbaar dankzij instelbare spandiepte
- Zijdelingse spanbeugel vergroot de kracht
- De kraag op de 6 kant van de spindel voorkomt dat de sleutel ervan af glijdt.

Art.-No.						max. t	 max. Nm
210-1	-030383	95	170	4	22	5	100
210-2	-030468	135	270	5	24	8	140
210-3	-030536	150	325	5	24	10	200

## Universeel trekker-set met zijdelingse spanbeugel

ST

Voor scheiden en trekken van lagers, tandwielen enz.

# K-204-02-210-1









### Omschrijving

- De trekhaken van de trekker zijn omkeerbaar, in hoogte verstelbaar en beschikken over een trekklauw als een scheidende klauw.
- De trekhaken zijn speciaal geharde en geslepen
- De trekhaken bezitten meerdere gaten zodat de trekker verschillende spandieptes heeft
- De spanbeugel kan op beide trekkers geplaatst worden. Deze biedt zowel stabiliteit als ondersteuning bij het scheidend trekken.
- Mechanische spindel.

### Voordeel

- universeel inzetbaar dankzij instelbare spandiepte
- Zijdelingse spanbeugel vergroot de kracht
- Snelle en zekere demontage
- Alle onderdelen zijn los leverbaar en voorzien van eigen artikelnummer
- Praktijkgerichte samenstelling

Art.-No.							
K-204-02-210-1	-038464	90 - 100	100 - 170	17, 22	5	204-02, 210-1, 1007-17, 1007-22, 225-150	i-Boxx



**Trekker met vooraf instelbare trekhaken****3-armige trekkers "Alligator" met vooraf instelbare trekhaken****ST**





Voor het trekken van lagers, tandwielen, schijven enz

**12****BESTSELLER****Omschrijving**

- Trekhaken zijn geschroefd, snelle uitwisseling mogelijk.
- Standaard trekhaken
- Moving and slipping is prevented by self lock.
- Drie-armige trekkers garanderen door de gelijkmatige verdeling van de belasting een bijzonder veilige grip op de los te trekken delen.
- Mechanische spindel.

**Voordeel**

- Het "Alligator" systeem zorgt ervoor dat de haken zich openen en sluiten door bediening van een sleutel en zich daardoor vastzetten als de beet van een alligator
- De kraag op de 6 kant van de spindel voorkomt dat de sleutel ervan af glijdt.
- Alle onderdelen zijn los leverbaar en voorzien van eigen artikelnummer

Art.-No.		 mm	 mm	 mm	max. t	 max. Nm
12-1	-006616	100	100	17	8	180
12-2	-006791	150	125	19	9	190
12-3	-006876	200	165	24	10	250



Trekhaken zijn geschroefd, snelle uitwisseling mogelijk.

**3-armige trekkers met vooraf instelbare trekhaken voor het in- en uitwendig trekken****ST**





Voor het trekken van lagers, tandwielen, schijven enz

**12****Omschrijving**

- 3-armige trekkers met vooraf instelbare trekhaken voor het in- en uitwendig trekken
- Drie-armige trekkers garanderen door de gelijkmatige verdeling van de belasting een bijzonder veilige grip op de los te trekken delen.
- Moving and slipping is prevented by self lock.
- Mechanische spindel.
- Draad is voorzien van speciale coating

**Voordeel**

- Het "Alligator" systeem zorgt ervoor dat de haken zich openen en sluiten door bediening van een sleutel en zich daardoor vastzetten als de beet van een alligator
- De kraag op de 6 kant van de spindel voorkomt dat de sleutel ervan af glijdt.

Art.-No.		 mm	 mm	 mm	max. t	 max. Nm
12-4	-850509	250	225	27	10	300
12-5	-850684	350	275	27	10	300
12-6	-850769	450	300	36	15	280
12-7	-850844	650	350	36	15	280



## Trekker voor kleine delen

### Trekker voor fijnmechanika, bijv. voor tachograafassen

ST

Voor tachograafassen, manometerassen, uurwerken, modelbouw enz.

# 140



#### Omschrijving

- Extra smalle trekhaken.
- Met uitwisselbare spindelpunt.
- Mechanische spindel.

#### Voordeel

- Dit handzame, ruimtebesparende model is geschikt voor onder andere tachograafassen, manometerassen, uurwerken, modelbouw en ander fijnmechanica.
- De smalle trekhaken zijn geschikt voor smalle, slecht bereikbare plaatsen

Art.-No.			LH	LW	
		mm	mm	mm	mm
140-1	-266720	2,25	10	10	0,9 / 1,3 / 1,8
140-2	-266737	3,50	15	15	0,9 / 1,3 / 1,8 / 2,0
140-3	-266751	5,25	18	18	0,9 / 1,3 / 1,8 / 2,0 / 3,0

### Trekker voor fijnmechanika

ST

Voor tachograafassen, manometerassen, uurwerken, modelbouw enz.

# 140-S



#### Omschrijving

- Extra smalle trekhaken.
- Met uitwisselbare spindelpunt.
- Mechanische spindel.
- Handleiding in de deksel
- Beschermd opbergen in speciaalschuim.

#### Voordeel

- Dit handzame, ruimtebesparende model is geschikt voor onder andere tachograafassen, manometerassen, uurwerken, modelbouw en ander fijnmechanica.
- De smalle trekhaken zijn geschikt voor smalle, slecht bereikbare plaatsen
- Bovendien zitten in de set 2 precisie schroefendraaiers.
- Overzichtelijk
- Complete set wordt geleverd in KUKKO L-Boxx-Mini

Art.-No.			LW	LH						Stück pieces
		mm	mm	mm	mm	mm	mm			
140-S	-951138	2,25-5,25	10-18	10-18	0,9 1,3 1,8 2,0 3,0	1,8	0,3	PH00		140-1, 140-2, 140-3 11

### Trekker voor fijnmechanika

ST

Voor tachograafassen, manometerassen, uurwerken, modelbouw enz.

# Micro



#### Omschrijving

- Extra smalle trekhaken.
- Mechanische spindel.

#### Voordeel

- Dit handzame, ruimtebesparende model is geschikt voor onder andere tachograafassen, manometerassen, uurwerken, modelbouw en ander fijnmechanica.
- De smalle trekhaken zijn geschikt voor smalle, slecht bereikbare plaatsen

Art.-No.			LH	LW	
		mm	mm	mm	mm
Micro	-974755	5	20	18	1



## Economy trekkers

### Universele 2-armige trekkers "Vario"

ST

Voor het trekken van lagers, tandwielen, schijven enz

# 120







#### Omschrijving

- Standaard trekhaken
- Eindstop voorkomt afglijden van de haken van de brug.
- Met glijdende altijd parallelle trekhaken
- Plaatsbesparende twee-armige brug
- Mechanische spindel.

#### Voordeel

- Snel wisselen of omdraaien van de trekhaken door het indrukken van de eindstop.
- Te gebruiken zowel als binnen-en als buitentrekker
- Ook geschikt om a-symmetrische delen te trekken
- De kraag op de 6 kant van de spindel voorkomt dat de sleutel ervan af glijdt.
- Alle onderdelen zijn los leverbaar en voorzien van eigen artikelnummer

Art.-No.				
		mm	mm	mm
120-1	-918551	100	100	17
120-10	-918599	125	100	17
120-2	-918636	150	150	17
120-20	-918674	200	150	17
120-3	-918711	250	200	24
120-30	-918759	350	200	24

### Verkoopstandaard "Economy"

ST

Voor het trekken van lagers, tandwielen en schijven.

# 120-ST





#### Omschrijving

- Door deze verkoop en werkplaatsstandaard kunt u de meest gebruikte twee-armige trekkers in de werkplaats ordelijk opbergen, of op de toonbank aanbieden.
- Standaard trekhaken
- Eindstop voorkomt afglijden van de haken van de brug.
- Plaatsbesparende twee-armige brug
- Met glijdende altijd parallelle trekhaken

#### Voordeel

- Snel wisselen of omdraaien van de trekhaken door het indrukken van de eindstop.
- Te gebruiken zowel als binnen-en als buitentrekker
- Ook geschikt om a-symmetrische delen te trekken
- De kraag op de 6 kant van de spindel voorkomt dat de sleutel ervan af glijdt.
- Alle onderdelen zijn los leverbaar en voorzien van eigen artikelnummer

Art.-No.			Stück pieces
120-ST	-961489	120-1, 120-10, 120-2, 120-20, 120-3, 20-STL	5

### Universele 3-armige trekkers "Vario"

ST

Voor het trekken van lagers, tandwielen, schijven enz

# 130







#### Omschrijving

- Standaard trekhaken
- Eindstop voorkomt afglijden van de haken van de brug.
- Drie-armige trekkers garanderen door de gelijkmatige verdeling van de belasting een bijzonder veilige grip op de los te trekken delen.
- Mechanische spindel.
- Verwisselbare spindelpunt.

#### Voordeel

- Snel wisselen of omdraaien van de trekhaken door het indrukken van de eindstop.
- Te gebruiken zowel als binnen-en als buitentrekker
- Ook geschikt om a-symmetrische delen te trekken
- De kraag op de 6 kant van de spindel voorkomt dat de sleutel ervan af glijdt.
- Alle onderdelen zijn los leverbaar en voorzien van eigen artikelnummer

Art.-No.				
		mm	mm	mm
130-10	-918834	110	100	17
130-2	-918872	150	150	17
130-20	-918919	200	150	17
130-3	-918957	250	200	24



## Universele 2-armige trekkers "Techno"

Voor het trekken van lagers, tandwielen, schijven enz

# 110

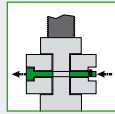





### Omschrijving

- Standaard trekhaken
- Trekhaak recht en slank.
- Met glijdende altijd parallelle trekhaken
- Plaatsbesparende twee-armige brug

### Voordeel

- Te gebruiken zowel als binnen- en als buitentrekker
- De kraag op de 6 kant van de spindel voorkomt dat de sleutel ervan af glijdt.
- Veel onderdelen zijn los leverbaar en voorzien van eigen artikelnummer.

Art.-No.		 mm	 mm	 mm
110-01	-923753	50	50	10
110-02	-923760	80	50	10
110-1	-923777	100	100	17
110-10	-923784	120	100	17
110-2	-923791	160	150	19
110-20	-923807	200	150	19
110-3	-923814	250	200	22
110-4	-956317	350	250	22

ST

01



## Landbouw- en werkplaatstrekker met trekhaken in verschillende lengtes in set

Voor het trekken van lagers, tandwielen en schijven.

# 200-U







### Omschrijving

- 4 paar trekhaken voor verschillende toepassingsmogelijkheden.
- Speciaal geschikt voor landbouwmachines
- Plaatsbesparende twee-armige brug
- Met glijdende altijd parallelle trekhaken
- Mechanische spindel.

### Voordeel

- Veelzijdig en gunstige prijs.
- Door eenvoudig omdraaien van de trekhaken als buiten- en binnentrekker in te zetten.
- De trekhaken kunnen dmv schroeven (M10/ 3/8") tot een spandiepte van 580 mm (23") met elkaar verbonden worden.
- De kraag op de 6 kant van de spindel voorkomt dat de sleutel ervan af glijdt.
- Veel onderdelen zijn los leverbaar en voorzien van eigen artikelnummer.

Art.-No.		 mm	 mm	 mm
200-U	-025433	250	80 - 180	22

ST

## Landbouw- en werkplaatstrekker met trekhaken in verschillende lengtes, set in kist

Voor het trekken van lagers, tandwielen en schijven.

# 200-UM









### Omschrijving

- 4 paar trekhaken voor verschillende toepassingsmogelijkheden.
- Speciaal geschikt voor landbouwmachines
- Plaatsbesparende twee-armige brug
- Met glijdende altijd parallelle trekhaken
- Mechanische spindel.

### Voordeel

- Veelzijdig en gunstige prijs.
- Door eenvoudig omdraaien van de trekhaken als buiten- en binnentrekker in te zetten.
- De trekhaken kunnen dmv schroeven (M10/ 3/8") tot een spandiepte van 580 mm (23") met elkaar verbonden worden.
- De kraag op de 6 kant van de spindel voorkomt dat de sleutel ervan af glijdt.
- Veel onderdelen zijn los leverbaar en voorzien van eigen artikelnummer.

Art.-No.		 mm	 mm	 mm		
200-UM	-025501	250	80 - 180	22	200-U	Metaal

ST

**2-armige universele trekkers met instelbare spandiepte en zwenkbare trekhaken****ST**

Voor het trekken van lagers, tandwielen, schijven enz

**208****Omschrijving**

- Plaatsbesparende twee-armige brug
- Mechanische spindel.
- Draad is voorzien van speciale coating

**Voordeel**

- Hoe groter de druk om los te trekken des te steviger de grip
- universeel inzetbaar dankzij verstelbare haken
- De kraag op de 6 kant van de spindel voorkomt dat de sleutel ervan af glijdt.
- Alle onderdelen zijn los leverbaar en voorzien van eigen artikelnummer

Art.-No.						max.	
	40211761	mm	mm	x	mm	t	max. Nm
<b>208-01</b>	-432408	20 - 170	95 - 125	2	17	2	20
<b>208-02</b>	-432651	20 - 230	150 - 190	2	22	2,5	50

**3-armige universele trekkers met instelbare spandiepte en zwenkbare trekhaken****ST**

Voor het trekken van lagers, tandwielen, schijven enz

**209****Omschrijving**

- Plaatsbesparende twee-armige brug
- Mechanische spindel.
- Draad is voorzien van speciale coating

**Voordeel**

- Hoe groter de druk om los te trekken des te steviger de grip
- universeel inzetbaar dankzij verstelbare haken
- De kraag op de 6 kant van de spindel voorkomt dat de sleutel ervan af glijdt.
- Alle onderdelen zijn los leverbaar en voorzien van eigen artikelnummer

Art.-No.						max.	
	40211761	mm	mm	x	mm	t	max. Nm
<b>209-01</b>	-432576	20 - 170	95 - 125	2	17	2	20
<b>209-02</b>	-432736	20 - 230	150 - 190	2	22	2,5	50

**2-armige trekker met omkeerbare trekhaken****ST**

Voor het trekken van lagers, tandwielen, schijven enz

**208-0****Omschrijving**

- Zwenkbare- en omkeerbare trekhaken
- Plaatsbesparende twee-armige brug
- in elke positie parallele trekhaken, waardoor alleen de draagvlakken met het eraf te trekken deel in aanraking komen
- Mechanische spindel.
- Draad is voorzien van speciale coating

**Voordeel**

- De trekhaken zijn omkeerbaar en voorzien van verschillende vormen haken
- universeel inzetbaar dankzij verstelbare haken
- Hoe groter de druk om los te trekken des te steviger de grip
- De kraag op de 6 kant van de spindel voorkomt dat de sleutel ervan af glijdt.
- Alle onderdelen zijn los leverbaar en voorzien van eigen artikelnummer

Art.-No.						max.	
	40211761	mm	mm	x	mm	t	max. Nm
<b>208-0</b>	-432248	100	50 - 100	2	8	1	20



### 3-armige universele trekker met omkeerbare trekhaken

ST

01

Voor het trekken van lagers, tandwielen, schijven enz

# 209-0









#### Omschrijving

- Zwenkbare- en omkeerbare trekhaken
- Drie-armige trekkers garanderen door de gelijkmatige verdeling van de belasting een bijzonder veilige grip op de los te trekken delen.
- in elke positie parallele trekhaken, waardoor alleen de draagvlakken met het eraf te trekken deel in aanraking komen
- Mechanische spindel.
- Draad is voorzien van speciale coating

#### Voordeel

- De trekhaken zijn omkeerbaar en voorzien van verschillende vormen haken
- universeel inzetbaar dankzij verstelbare haken
- Hoe groter de druk om los te trekken des te steviger de grip
- De kraag op de 6 kant van de spindel voorkomt dat de sleutel ervan af glijdt.
- Alle onderdelen zijn los leverbaar en voorzien van eigen artikelnummer

Art.-No.		 mm	 mm	 x	 mm	max. t	 max. Nm
209-0	-432323	100	50 - 100	2	8	1	20

### 2-armige universele trekker "Economy" met instelbare spandiepte, lange hydraulische spindel en zwenkbare trekhaken

ST

Voor het lostrekken van bijzonder vastzittende lagers, tandwielen enz

# 208-2-B



hydraulic  
TECHNOLOGY







#### Omschrijving

- Zwenkbare trekhaken
- Plaatsbesparende twee-armige brug
- vet hydraulisch
- Draad is voorzien van speciale coating
- Indien er voldoende ruimte om het te trekken object is, adviseren wij om een 3-armige trekker Baureihe 206-B te gebruiken

#### Voordeel

- Door de grote drukcapaciteit goed te gebruiken bij erg vastzittende delen, die vlug en zonder moeite losgetrokken worden
- Hoe groter de druk om los te trekken des te steviger de grip
- universeel inzetbaar dankzij verstelbare haken
- De kraag op de 6 kant van de spindel voorkomt dat de sleutel ervan af glijdt.
- Alle onderdelen zijn los leverbaar en voorzien van eigen artikelnummer

Art.-No.		 mm	 mm	 x	 t
208-2-B	-432811	400	225 - 400	3	12

### 3-armige universele trekker "Economy" met instelbare spandiepte, lange hydraulische spindel en zwenkbare trekhaken

ST

Voor het lostrekken van bijzonder vastzittende lagers, tandwielen enz

# 209-2-B



hydraulic  
TECHNOLOGY









#### Omschrijving

- Zwenkbare trekhaken
- Plaatsbesparende twee-armige brug
- Mechanische spindel.
- vet hydraulisch
- Draad is voorzien van speciale coating

#### Voordeel

- Door de grote drukcapaciteit goed te gebruiken bij erg vastzittende delen, die vlug en zonder moeite losgetrokken worden
- Hoe groter de druk om los te trekken des te steviger de grip
- universeel inzetbaar dankzij verstelbare haken
- De kraag op de 6 kant van de spindel voorkomt dat de sleutel ervan af glijdt.
- Alle onderdelen zijn los leverbaar en voorzien van eigen artikelnummer

Art.-No.		 mm	 mm	 x	 t	 max. Nm
209-2-B	-432996	500	225 - 400	3	15	45



- Bestaat uit: binnentrekker en tegensteun of binnentrekker en glijhamer.
- Meerdere malen bewezen voor het trekken van kogellagers, kogellageringen en bussen.
- Ook vlak op de achterzijde liggende delen zoals lagers kunnen met deze trekinrichting losgetrokken worden.
- Garantie voor hoge prestaties en lange levensduur.







# Inwendig trekken

## Internal extracting

02



## 02

Keuze van de juiste inwendige trekker combinatie.....	<b>74</b>
Selection of the right internal puller type	
Combinatiemogelijkheden.....	<b>76</b>
Combination options	
Binnentrekkers.....	<b>78-79</b>
Internal extractor	
Glijhamer en sets.....	<b>80-85</b>
Slide hammers and sets	
Tegensteunen en sets.....	<b>83-84</b>
Counterstays and sets	
Passtiften.....	<b>84-85</b>
Dowel-pins	





## Keuze van de juiste inwendige trekker combinatie





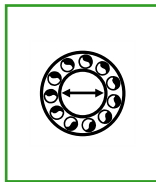

### Stap 1: Hoe groot is de inwendige diameter van het kogellager?

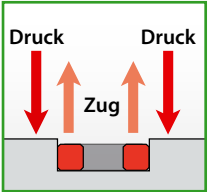

### Stap 2: Het kiezen van de binnentrekker

<p><b>2 a</b> Binnentrekker met 2 of 3 schalen</p>  <p>5-200 mm</p>	<p><b>2 b</b> Binnentrekker met segmentspanning</p>  <p>5-78 mm</p>	<p><b>2 c</b> Naaldlager trekker</p>  <p>9,6-25 mm</p>
--	--	---

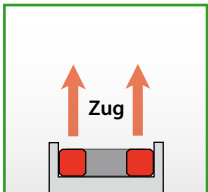
### Stap 3: Op welke manier kan de binnentrekker gebruikt worden?

<p><b>3 a</b> Afsteunmogelijkheden beschikbaar tegensteun</p>  	<p><b>3 b</b> GEEN afsteunmogelijkheden beschikbaar slagtrekker</p>  
---	--

### Het combineren van binnentrekkers met tegensteunen en slagtrekkers

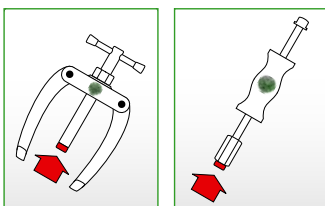

De binnentrekkers van KUKKO kunnen zowel gecombineerd worden met tegensteunen als met slagtrekkers. De benodigde schroefdraad adapters worden tesamen met de tegensteunen en de slagtrekkers geleverd.

## Werkwijze

Voor het lostrekken van in een huis gezeten kogellagers, kogellagerbuitenringen en bussen. Het lager wordt door de binnentrekker op de binnenring stevig vastgepakt en door de goed werkende spanning snel uitgetrokken. Om een lager met een binnentrekker uit te kunnen trekken, heeft men altijd een tegensteun of slagtrekker, serie 22 nodig.

### Toebehoren: verlengstukken

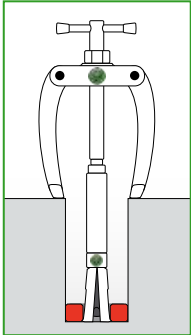

De KUKKO binnentrekker van de serie 21 kan met een verlengstuk (serie 21-V) verlengd worden, om zo ook diep in een huis gezeten delen uit te trekken.

### Toebehoren: Schroefdraad adapters

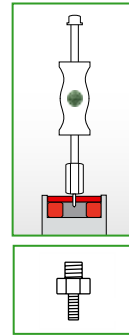

De KUKKO slagtrekkers en tegensteunen kunnen in combinatie met de schroefdraad-adapters 22-1-AS overal gebruikt worden, waar een schroefdraadstift direct in het los te trekken deel geschroefd kan worden.

## Veiligheids voorschriften voor het INWENDIG trekken

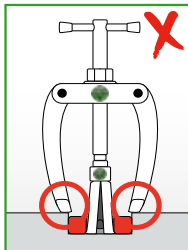
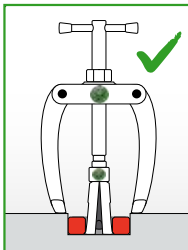

Bij het gebruik van een tegensteun dient men er op te letten, dat de benen van de tegensteun het los te trekken deel niet blokkeren.

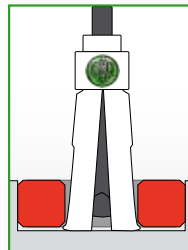

De binnentrekker moet altijd onder het los te trekken deel grijpen.

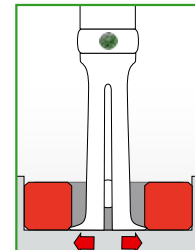

De binnentrekker met segmentspanning zorgt voor het uittrekken van het lager zonder beschadigingen.

De QR codes wijzen u de weg op het web voor meer informatie en gebruiksvideo's



**Simpel scannen –  
beleef KUKKO!**





### Combinatie van tegensteun en binnentrekker met segmentspanning, serie 21-E

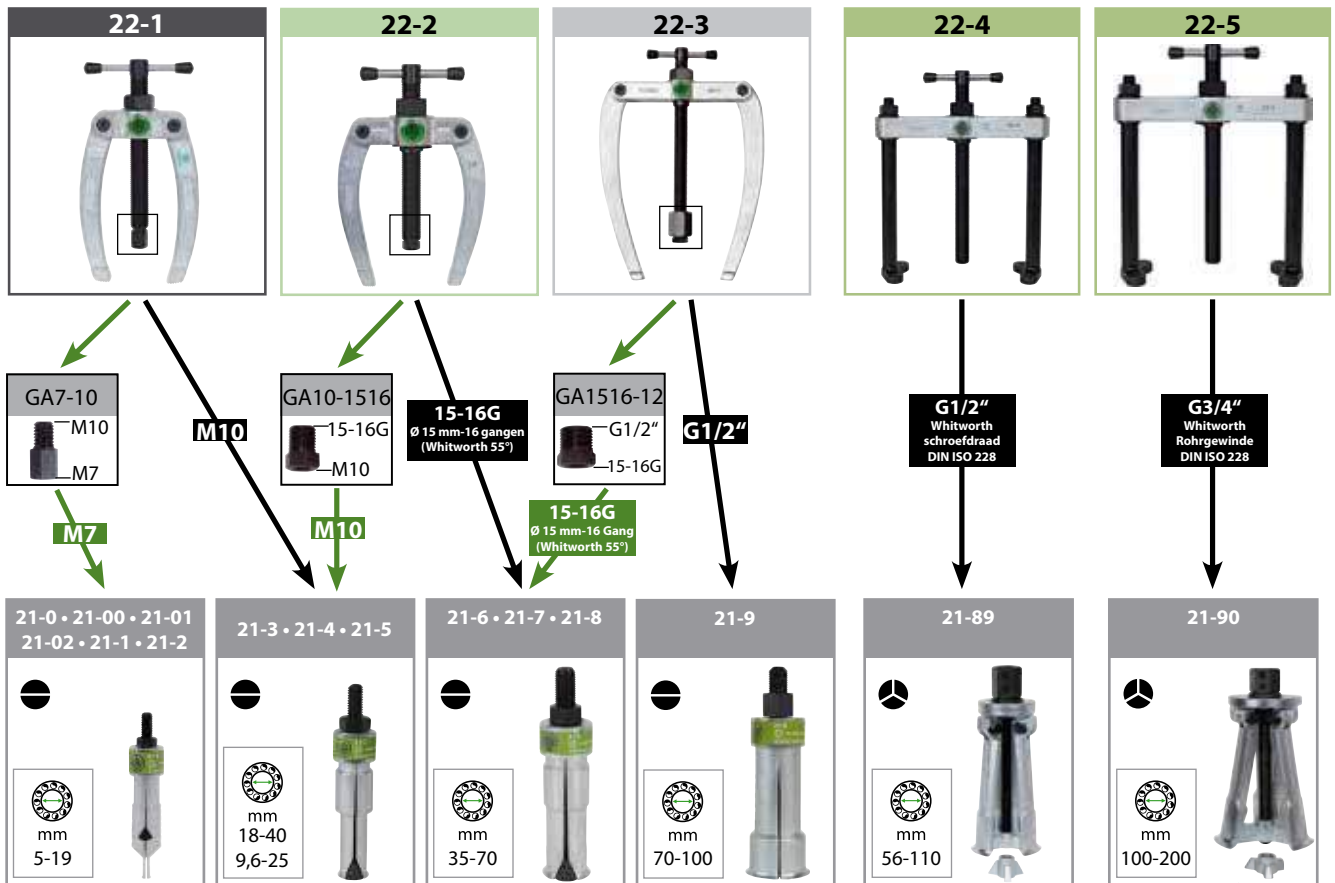

### Combinatie van slagtrekker en binnentrekker met segmentspanning, serie 21-E

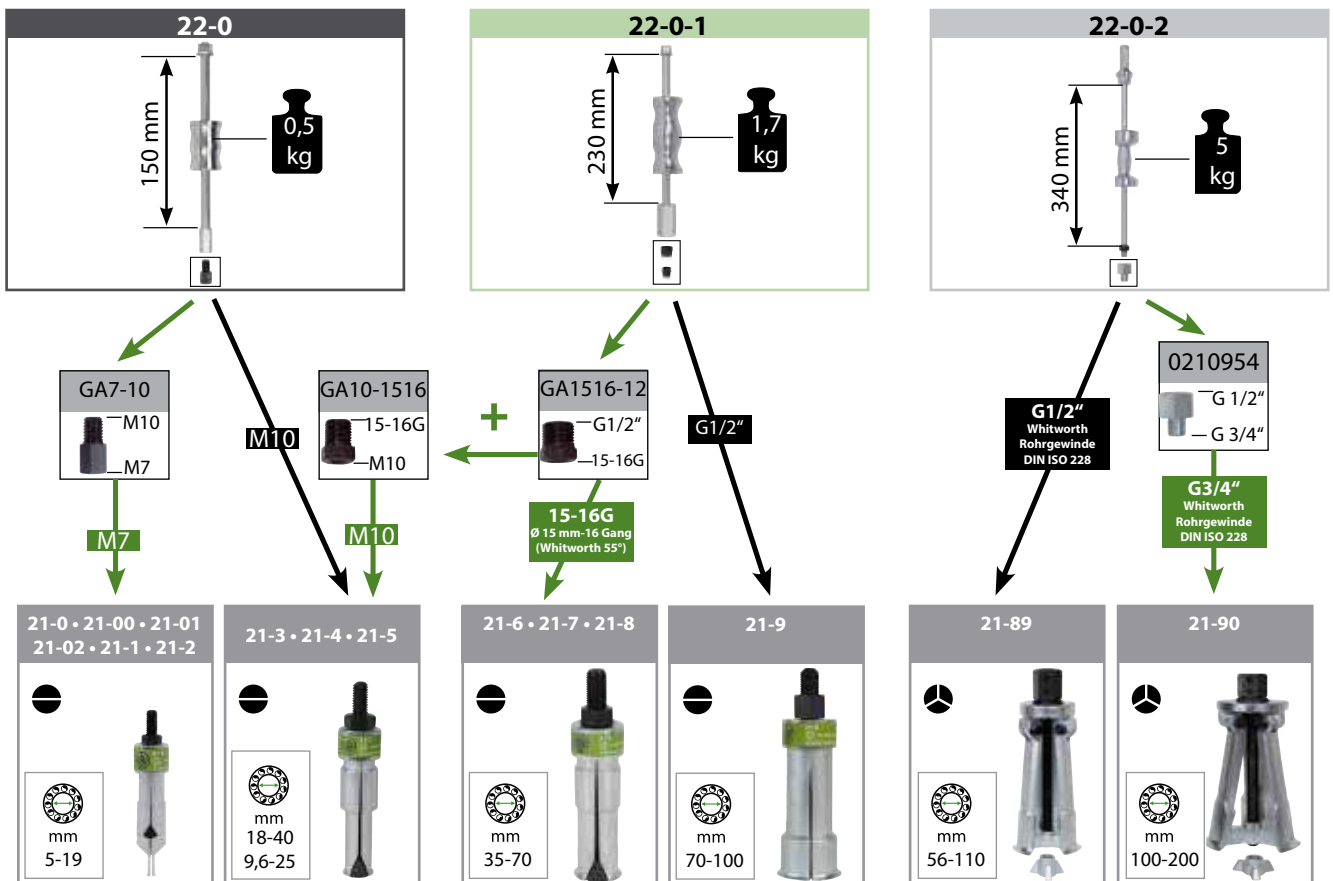



## Combinatie van tegensteun en binnentrekker met segmentspanning, serie 21-E

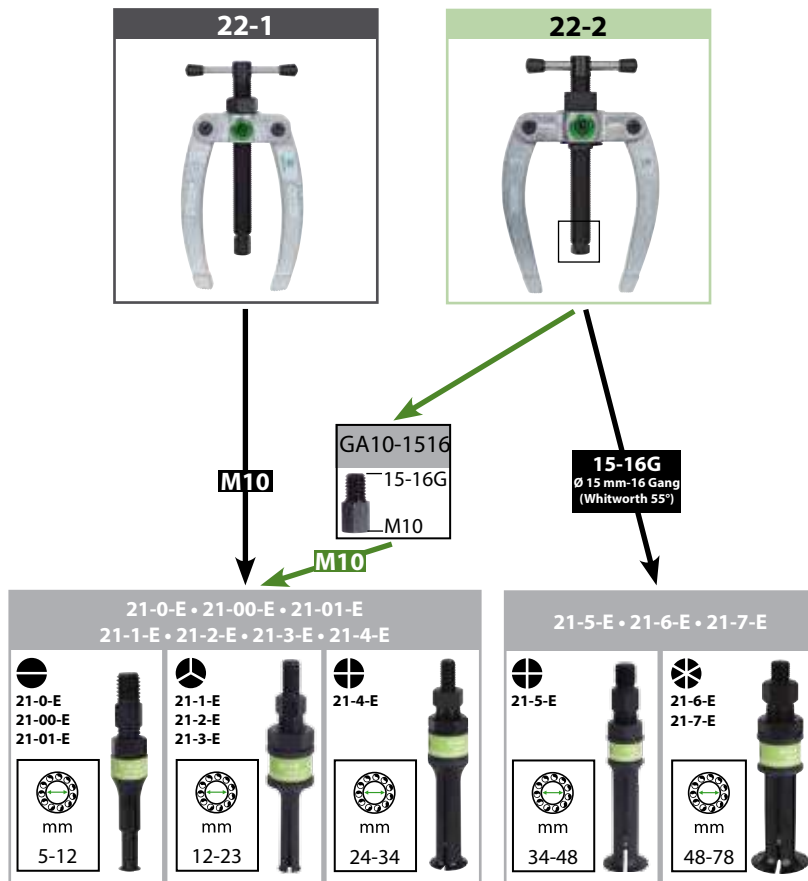

## Combinatie van slagtrekker en binnentrekker met segmentspanning, serie 21-E

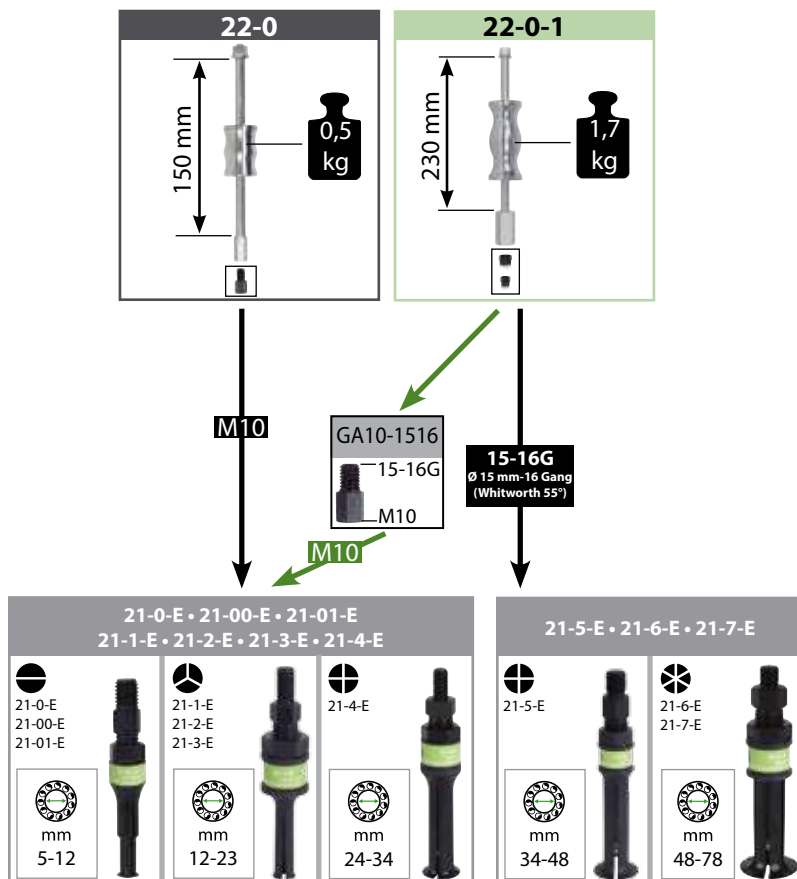

Door het slaggewicht om te draaien veranderd u de slagweg

**Tipp!**

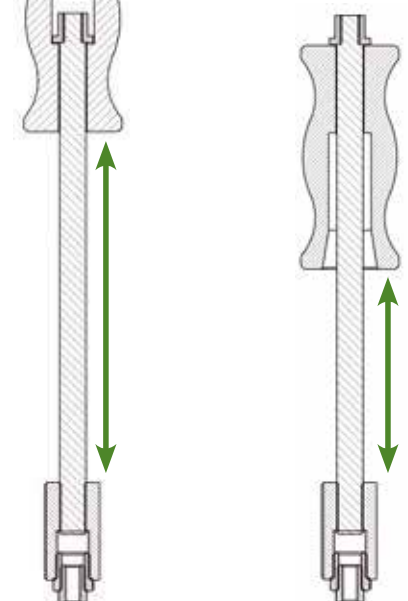

**Langere slagweg:**  
Voor gebruik met een hoge slagkracht

**Kortere slagweg:**  
Voor gebruik in krappe inbouwsituaties

**Binnentrekkers met 2 en 3 schalen****ST**

Voor het verwijderen van lagers in een huis

# 21

21-0  
21-00  
**21-01**  
21-0221-1  
21-2  
**21-3**  
21-4  
21-5  
21-621-7  
**21-8**  
21-9**21-89**  
21-90**Omschrijving**

- De 2-schalige uitvoering van de binnentrekker met extra grote grijpkanten vergemakkelijkt het trekken.
- De binnentrekkers hebben een interne stop welke voorkomt dat deze voor een te groot lager wordt gebruikt
- Mechanische spindel.

**Voordeel**

- De binnentrekkers van KUKKO kunnen zowel met tegensteunen als met slagtrekkers gecombineerd worden
- Voor de binnentrekkers 21-89 en 21-90 zijn reserveonderdelen verkrijgbaar

Art.-No.								
		mm	mm	mm	Segment			
21-0	-010408	5 - 8	14	73	2	22-0		22-1
21-00	-010576	6 - 10	14	73	2	22-0		22-1
21-01	-010651	8 - 12	14	73	2	22-0		22-1
21-02	-010736	10 - 14	14	73	2	22-0		22-1
21-1	-010811	12 - 16	25	72	2	22-0		22-1
21-2	-010996	14 - 19	27	72	2	22-0		22-1
21-3	-011153	18 - 23	35	89	2	22-0, 22-0-1		22-1, 22-2
21-4	-011238	20 - 30	40	92	2	22-0, 22-0-1		22-1, 22-2
21-5	-011498	28 - 40	23	101	2	22-0, 22-0-1		22-1, 22-2
21-6	-011566	35 - 46	50	113	2	22-0-1		22-2, 22-3
21-7	-011641	45 - 58	85	135	2	22-0-1		22-2, 22-3
21-8	-011726	56 - 70	85	133	2	22-0-1		22-2, 22-3
21-9	-011986	70 - 100	95	166	2	22-0-1		22-3
21-89	-011801	56 - 110	120	187	3	22-0-2		22-4
21-90	-012068	100 - 200	175	220	3	22-0-2		22-5

**Naaldlager binnentrekkers****ST**

Voor het verwijderen van naaldlagers in een huis

# 21-4x

**Omschrijving**

- De 2-schalige uitvoering met extra grote grijpranden zorgt voor veilige uittrekken
- De binnentrekkers hebben een interne stop welke voorkomt dat deze voor een te groot lager wordt gebruikt
- Mechanische spindel.
- Draad is voorzien van speciale coating

**Voordeel**

- De binnentrekkers van KUKKO kunnen zowel met tegensteunen als met slagtrekkers gecombineerd worden

Art.-No.								
		mm	mm	mm	Segment			
21-40	-411526	9,6 - 18	18	92	2	22-0, 22-0-1		22-1, 22-2
21-41	-186066	11,5 - 19	18	92	2	22-0, 22-0-1		22-1, 22-2
21-42	-186141	12,5 - 21	19	92	2	22-0, 22-0-1		22-1, 22-2
21-43	-186226	14,5 - 22	19	92	2	22-0, 22-0-1		22-1, 22-2
21-44	-186301	16,5 - 23	23	92	2	22-0, 22-0-1		22-1, 22-2
21-45	-186486	18,5 - 24	23	92	2	22-0, 22-0-1		22-1, 22-2
21-46	-186554	20 - 25	23,5	92	2	22-0, 22-0-1		22-1, 22-2

**Naaldlager binnentrekkers****ST**

# 21-4x-E

**Omschrijving**

- De gesegmenteerde uitvoering met extra dunne grijpstukken zorgt voor het uittrekken zonder beschadigingen.
- Mechanische spindel.

**Voordeel**

- De naaldlager trekker is speciaal voor lagers (06B105313D) bij de koppeling van bijna alle modellen van VW /Audi / Skoda / Seat
- De binnentrekkers van KUKKO kunnen zowel met tegensteunen als met slagtrekkers gecombineerd worden

Art.-No.								
		mm	mm	mm	Segment			
21-44-E	-039300	15 - 20	50	90	3	22-0, 22-0-1		22-1, 22-2

## Segment-binnentrekkers

ST

Voor het verwijderen van lagers in een huis

# 21-E



21-0-E  
21-00-E  
21-01-E  
**21-1-E**  
21-2-E  
21-3-E



21-4-E  
**21-5-E**



21-6-E  
**21-7-E**











### Omschrijving

- De gesegmenteerde uitvoering met extra dunne grijpstukken zorgt voor het uittrekken zonder beschadigingen
- Mechanische spindel.

### Voordeel

- De binnentrekkers van KUKKO kunnen zowel met tegensteunen als met slagtrekkers gecombineerd worden
- Alle onderdelen zijn los leverbaar en voorzien van eigen artikelnummer

Art.-No.	 4021176	 mm	 mm	 mm	 Segment			
<b>21-0-E</b>	-909153	4,8 - 6,5	30	54	2	22-0, 22-0-1		22-1, 22-2
<b>21-00-E</b>	-909160	6,8 - 9,5	30	54	2	22-0, 22-0-1		22-1, 22-2
<b>21-01-E</b>	-909177	9,5 - 12,5	30	54	2	22-0, 22-0-1		22-1, 22-2
<b>21-1-E</b>	-930003	12 - 16	35	80	3	22-0, 22-0-1		22-1, 22-2
<b>21-2-E</b>	-931000	14 - 19	40	83	3	22-0, 22-0-1		22-1, 22-2
<b>21-3-E</b>	-931109	18 - 23	50	90	3	22-0, 22-0-1		22-1, 22-2
<b>21-4-E</b>	-909191	24 - 34	58	98	4	22-0, 22-0-1		22-1, 22-2
<b>21-5-E</b>	-924071	34 - 48	65	110	4	22-0-1		22-2
<b>21-6-E</b>	-924088	48 - 63	80	120	6	22-0-1		22-2
<b>21-7-E</b>	-924095	63 - 78	80	120	6	22-0-1		22-2

## Binnentrekker-verlengstukken

ST

Verlengstuk voor diep zittende lagers.

# 21-V

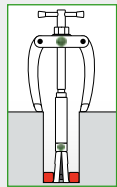



### Omschrijving

- Verlenging mogelijk in combinatie met de binnentrekkers uit de serie 21 voor het trekken van diep liggende lagers.

### Voordeel

- Alle onderdelen zijn los leverbaar en voorzien van eigen artikelnummer

Art.-No.	 4021176	 L mm	
<b>21-V-040</b>	-909214	40	21-0, 21-00, 21-01, 21-02, 21-2
<b>21-V-060</b>	-909221	60	21-0, 21-00, 21-01, 21-02, 21-2
<b>21-V-080</b>	-909238	80	21-0, 21-00, 21-01, 21-02, 21-2
<b>21-V-310</b>	-914386	100	21-3, 21-4, 21-5, 21-40, 21-41, 21-42, 21-43, 21-44, 21-45, 21-46

## Binnentrekker verlengstukken-set

ST

Set verlengers voor binnentrekkers.

# 21-V







### Omschrijving

- Verlenging mogelijk in combinatie met de binnentrekkers uit de serie 21 voor het trekken van diep liggende lagers.

### Voordeel

- Alle onderdelen zijn los leverbaar en voorzien van eigen artikelnummer

Art.-No.	 4021176	 L mm			
<b>21-V-0</b>	-909207	40; 60; 80; 100	21-0, 21-00, 21-01, 21-02, 21-2, 21-3, 21-4, 21-5, 21-40, 21-41, 21-42, 21-43, 21-44, 21-45, 21-46	21-V-040, 21-V-060, 21-V-080, 21-V-310	Metall

**Glijhamer-gereedschap**

In combinatie te gebruiken met serie 21, serie 21-E of serie 22-1-AS.



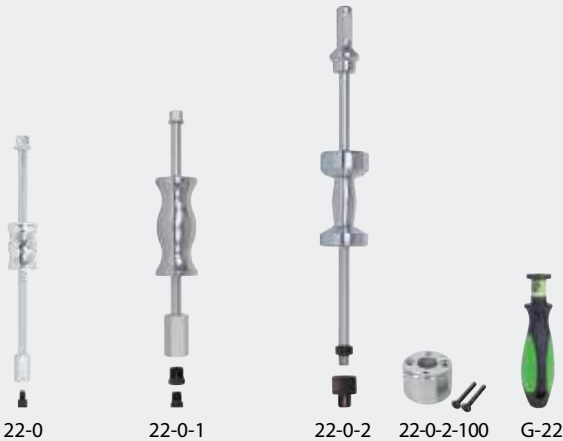



# 22-0

**Omschrijving**

- Ergonomisch gevormd, massief glijstuk voor optimale krachtoverbrenging.
- Ruimtebesparend met een sterk schokeffect

**Voordeel**

- Geen ondersteuning nodig
- TIP: De slagkracht van de glijhamer kan door het opschroeven van een of meerdere extra gewichten 22-0-2-100 verhoogt worden. Extra gewicht (22-0-2-100) verhoogt het gewicht met 3 kg.

Art.-No.		 mm	 kg					
22-0	-012143	290	0,5	M12	M12/M10	AG: M10 IG: M7	21-0, 21-00, 21-01, 21-02, 21-1, 21-2, 21-3, 21-4, 21-5, 21-0-E, 21-1-E, 21-2-E, 21-3-E, 21-4-E, 21-40, 21-41, 21-42, 21-43, 21-44, 21-45, 21-46	
22-0-1	-555558	320	1,7	M16 x1,5	M16x1,5 - G1/2"	AG: G1/2" IG: 15-16G; AG: 15-16G IG: M10	21-3, 21-4, 21-5, 21-6, 21-7, 21-8, 21-9, 21-0-E, 21-00-E, 21-01-E, 21-1-E, 21-2-E, 21-3-E, 21-4-E, 21-5-E, 21-6-E, 21-7-E, 21-40, 21-41, 21-42, 21-43, 21-44, 21-45, 21-46	
22-0-2	-111204	700	5,0	G1/2"	-	AG: G1/2" IG: G3/4"	21-89, 21-90 22-0-2-100	
22-0-2-100	-111211	3 kg Zusatzgewicht / supplementary weight						22-0-2
G-22	-018442	M12						22-0, 22-0-1, 22-02

**Voordeel**

- 3-Componenten greep voor meer krachtoverbrengen, ook met natte en vette handen
- Minder risico op letsel

**Tegensteunen**

In combinatie te gebruiken met serie 21, serie 21-E of serie 22-1-AS.





# 22

**Omschrijving**

- Door de veerring tussen de afsteunvoeten, kan men deze zeer eenvoudig in de juiste positie zetten.
- De wrijvingsweerstand van de tegensteun wordt tot het minimum beperkt door middel van een ingebouwde druklager.
- De grote tegensteun in de maten 4 en 5 zijn door hun steunvoetjes zeer geschikt voor grote lagere en zorgen voor een stevige steun bij het trekken
- Mechanische spindel.

**Voordeel**

- De tegensteun is met binnentrekkers en met draadadapters van het merk KUKKO te combineren.
- Alle onderdelen zijn los leverbaar en voorzien van eigen artikelnummer

Art.-No.		 mm	 mm	max. t	
22-1	-012228	55	120	3	21-0, 21-00, 21-01, 21-02, 21-1, 21-2, 21-3, 21-4, 21-5, 21-0-E, 21-00-E, 21-01-E, 21-1-E, 21-2-E, 21-3-E, 21-4-E, 21-40, 21-41, 21-42, 21-43, 21-44, 21-45, 21-46
22-2	-012303	100	165	4	21-3, 21-4, 21-5, 21-6, 21-7, 21-8, 21-0-E, 21-00-E, 21-01-E, 21-1-E, 21-2-E, 21-3-E, 21-4-E, 21-5-E, 21-6-E, 21-7-E, 21-40, 21-41, 21-42, 21-43, 21-44, 21-45, 21-46
22-3	-012488	180	280	5	21-6, 21-7, 21-8, 21-9
22-4	-112478	200	205	7	21-89
22-5	-012556	300	260	9	21-90





## Kogellager binnentrekkers met slagtrekker-sets

ST

Voor het contactloos demonteren van binnenlagers, bussen enz.

# 26



26-A  
26-B



### Omschrijving

- Contactloos demonteren
- Binnentrekker met glijhamer
- De 2-schalige uitvoering met extra grote grijpranden zorgt voor veilige uittrekken
- De binnentrekkers hebben een interne stop welke voorkomt dat deze voor een te groot lager wordt gebruikt
- Mechanische spindel.

### Voordeel

- Praktijkgerichte samenstelling
- De binnentrekkers van KUKKO kunnen zowel met tegensteunen als met slagtrekkers gecombineerd worden
- Veel onderdelen zijn los leverbaar en voorzien van eigen artikelnummer.
- Overzichtelijk
- Set in degelijke KUKKO-i-Boxx-System.

Art.-No.	mm	mm	kg					Stück pieces	
26-A	6 - 19	290	0,9	M12	M12 - M7; M12 - M10; M 12 - 15-16G	-	21-00, 21-01, 21-02, 21-1, 21-2, KS-22-01-GH, VM12-1516, VM12-10, VM12-7	9	i-Boxx
26-B	12 - 40	320	1,7	M16 x 1,5	M16x1,5 - G1/2"	AG:1/2" IG:15-16G; AG:15-16G IG:M10; AG:M10 IG:M7	22-0-1, 21-1, 21-2, 21-3, 21-4, 21-5, GA7-10	7	i-Boxx

02



## Glijhamer voor het trekken van kogellagers en passtiften

ST

Voor het contactloos demonteren van binnenlagers, bussen enz., zo ook met draadadapters (passtiften, pasveren en bouten)

# 28



28-A  
28-B



### Omschrijving

- Contactloos demonteren
- Binnentrekker, Passtiften met glijhamer.
- De 2-schalige uitvoering met extra grote grijpranden zorgt voor veilige uittrekken
- De binnentrekkers hebben een interne stop welke voorkomt dat deze voor een te groot lager wordt gebruikt
- Voor het trekken van delen met schroefdraadgaten.

### Voordeel

- Praktijkgerichte samenstelling, bijzonder geschikt voor gereedschapsindustrie
- De binnentrekkers van KUKKO kunnen zowel met tegensteunen als met slagtrekkers gecombineerd worden
- Overzichtelijk
- Veel onderdelen zijn los leverbaar en voorzien van eigen artikelnummer.

Art.-No.	mm	mm	kg							Stk. Pcs.	
28-A	6 - 19	290	0,9	M12	M12-M7; M12-M10; M12-15-16G	-	M10	M3-M18	21-00, 21-01, 21-02, 21-1, 21-2, KS-22-01-GH, GE4-10, GE5-10, GE6-10, GE8-10, GE10-10, GE12-10, VM12-1516, VM12-10, GE3-10, GE14-10, GE16-10, GE18-10, VM12-7	19	i-Boxx
28-B	12 - 40	320	1,7	M16 x 1,5	M16x1,5 - G1/2"	AG: 1/2 IG: 15-16G  AG: M10 IG: M7  AG: 1/2 IG: M18x1,5  AG: 15-16G IG: M10	M18x1,5	M8-M24	22-0-1, 21-1, 21-2, 21-3, 21-4, 21-5, GE14-1815, GE16-1815, GE18-1815, GE20-1815, GE22-1815, GE24-1815, GA7-10, GA12-1815, GE8-1815, GE10-1815, GE12-1815	17	i-Boxx



## Kogellager binnentrekker-sets

Voor het verwijderen van lagers in een huis

25

KUKKO  
PERMANENT BRANDER

25-A



25-B



25-C



25-D

25-K  
25-N

## Omschrijving

- De 2-schalige uitvoering met extra grote grijpranden zorgt voor veilige uittrekken
- De binnentrekkers hebben een interne stop welke voorkomt dat deze voor een te groot lager wordt gebruikt
- Mechanische spindel.
- Draad is voorzien van speciale coating
- Handleiding in de deksel

## Voordeel

- Praktijkgerichte samenstelling
- De binnentrekkers van KUKKO kunnen zowel met tegensteunen als met slagtrekkers gecombineerd worden
- Door de veerring tussen de afsteunvoeten, kan men deze zeer eenvoudig in de juiste positie zetten.
- De grote tegensteun in de maten 4 en 5 zijn door hun steunvoetjes zeer geschikt voor grote lagers en zorgen voor een stevige steun bij het trekken
- Alle onderdelen zijn los leverbaar en voorzien van eigen artikelnummer

Art.-No.	4021176	mm		Stück pieces	
25-A	-013058	12 - 46	22-1, 22-2, 21-1, 21-2, 21-3, 21-4, 21-5, 21-6	8	L-Boxx
25-B	-013133	12 - 70	22-1, 22-2, 21-1, 21-2, 21-3, 21-4, 21-5, 21-6, 21-7, 21-8	10	L-Boxx
25-C	-013218	12 - 110	22-1, 22-2, 22-4, 21-1, 21-2, 21-3, 21-4, 21-5, 21-6, 21-7, 21-89	11	L-Boxx (2 St./pcs.)
25-D	-158803	56 - 110	22-4, 21-89	2	L-Boxx
25-K	-863899	6 - 19	22-1, 21-00, 21-02, 21-2	4	i-Boxx
25-N	-787096	11,5 - 25	22-1, 21-41, 21-42, 21-43, 21-44, 21-45, 21-46	7	i-Boxx

## Kogellagertrekker met tegensteun en glijhamer

Voor het verwijderen van lagers in een huis

K-22-E

K-22-A-E  
K-22-B-E  
K-22-C-E

## Omschrijving

- Binnentrekker bruikbaar icm glijhamer of tegensteun
- De gesegmenteerde uitvoering met extra dunne grijpstukken zorgt voor het uittrekken zonder beschadigen
- Handleiding in de deksel
- Beschermd opbergen in speciaal schuim.
- Persoonlijk KUKKO-Chip-Code.

## Voordeel

- Praktijkgerichte samenstelling
- Daarnaast kunnen de tegensteun en glijhamer gecombineerd worden met segment-, binnentrekkers, naaldlager trekkers, schroefdraad adaptors.
- Alle onderdelen zijn los leverbaar en voorzien van eigen artikelnummer
- Overzichtelijk

Art.-No.	mm	mm	kg			AG ↑ IG		Stück pieces	
K-22-A-E	4,8 - 16	240	0,5	M10	M10	AG: M10 - IG: M7	22-0, 22-1, 21-0-E, 21-00-E, 21-01-E, 21-1-E	6	i-Boxx
K-22-B-E	12 - 34	240	0,5	M10	M10	AG: M10 - IG: M7	22-0, 22-1, 21-1-E, 21-2-E, 21-3-E, 21-4-E	6	i-Boxx
K-22-C-E	4,8 - 34	240	0,5	M10	M10	AG: M10 - IG: M7	22-0, 22-1, 21-0-E, 21-00-E, 21-01-E, 21-1-E, 21-2-E, 21-3-E, 21-4-E	9	L-Boxx



## Kugellager buiten- en binnentrekker-sets

ST

Voor zowel het trekken van lagers, tandwielen, schijven als het trekken van inwendig gemonteerde lagers, lagerbuitenringen en bussen.

24



24-A  
24-B



24-C



### Omschrijving

- De 2-schalige uitvoering van de binnentrekker met extra grote grijpkanten vergemakkelijkt het trekken.
- De binnentrekkers hebben een interne stop welke voorkomt dat deze voor een te groot lager wordt gebruikt
- De klauwkoptrekker dient voor het trekken van kogellager-binnenringen in magneten, dynamo's, electromotoren en kleine elektrische machines.

### Voordeel

- Praktijkgerichte samenstelling
- Verschillende dieptes door verlengstukken tot grootte -30
- Ook geschikt om a-symetrische delen te trekken
- De kraag op de 6 kant van de spindel voorkomt dat de sleutel ervan af glijdt.
- tot grootte -30 is de brug voorzien van een 6-kant voor tegenhouden

Art.-No.					Stück pieces	
	40211761	mm	mm			
24-A	-012716	60 - 90	12 - 46	20-1, 43-1, 22-1, 22-2, 21-1, 21-2, 21-3, 21-4, 21-5, 21-6, 23	11	L-Boxx (2 St./pcs.)
24-B	-012891	60 - 160	12 - 70	20-1, 20-2, 43-1, 22-1, 22-2, 21-1, 21-2, 21-3, 21-4, 21-5, 21-6, 21-7, 21-8, 23	14	L-Boxx (2 St./pcs.)
24-C	-012976	60 - 160	12 - 58	20-1, 20-2, 43-1, 22-1, 22-2, 22-4, 21-1, 21-2, 21-3, 21-4, 21-5, 21-6, 21-7, 21-8, 23	15	L+Boxx (mit/with 2 i-Boxx)

## Glijhamer en tegensteun-set voor trekken van kogellagers en passtiften

ST

Voor het verwijderen van lagers in een huis, incl passtiften bouten enz

28



28-C  
28-D



### Omschrijving

- De 2-schalige uitvoering met extra grote grijpranden zorgt voor veilige uittrekken
- De binnentrekkers hebben een interne stop welke voorkomt dat deze voor een te groot lager wordt gebruikt
- Voor het trekken van delen met schroefdraadgaten.
- De schroefdraadadapters van KUKKO zijn zowel met tegensteunen als met glijhamers te combineren.
- Handleiding in de deksel

### Voordeel

- Praktijkgerichte universele samenstelling, bijzonder geschikt voor gereedschapsindustrie
- De binnentrekkers van KUKKO kunnen zowel met tegensteunen als met slagtrekkers gecombineerd worden
- Door de veerring tussen de afsteunvoeten, kan men deze zeer eenvoudig in de juiste positie zetten.
- Overzichtelijk
- Veel onderdelen zijn los leverbaar en voorzien van eigen artikelnummer.

Art.-No.								Stück pieces	
	40211761	mm							
28-C	-466762	12 - 46	M12	M12 -M7; M12 - M10; M12 - 15-16G	M10	M3; M4; M5; M6; M8; M10; M12; M14; M16; M18	223-K, 25-A	L+Boxx (mit/with 1 i-Boxx)	22
28-D	-466779	12 - 70	M12	M12 -M7; M12 - M10; M12 - 15-16G	M12	M3; M4; M5; M6; M8; M10; M12; M14; M16; M18	223-K, 25-B	L+Boxx (mit/with 1 i-Boxx)	24

## Spie-uittrekker voor in de spiegleuf vastzittende spieen

ST

Voor het schadevrij verwijderen van wiggen uit een spiebaan.

139



Art.-No.					
	40211761	mm	mm	mm	mm
139-1	-779176	122 - 144	0 - 35	110	4

**Cylinderbus-trekker set****ST**

Voor het demonteren van cylinderbussen.

# K-16



K-16

**Omschrijving**

- De 3 spreidstukken zorgen voor een optimale aanpassing van de binnentrekker voor iedere toepassing
- De wrijvingsweerstand van de tegensteun wordt tot het minimum beperkt door middel van een ingebouwde druklager.
- De tegensteun is geschikt door zijn voeten met name voor grote cilinder voeringen en lagers enz. En zorgt voor een stevige stand bij het trekken.
- Mechanische spindel.
- Draad is voorzien van speciale coating

**Voordeel**

- Alle onderdelen zijn los leverbaar en voorzien van eigen artikelnummer
- Overzichtelijk
- KUKKO-L-Boxx-System is stapelbaar met andere kisten

Art.-No.				Stück pieces	
<b>K-16</b>	-161506	60 - 155	16-22, 16-21	4	L-Boxx
<b>16-21</b>	-251559	Innenauszieher / Internal extractor			
<b>16-22</b>	-251634	Gegenstütze / Counterstay			

**Schroefdraadadapters-set****ST**

# 22-1-AS

**Omschrijving**

- Schroefdraad adapters bruikbaar icm glijhamer of tegensteun

**Voordeel**

- Alle onderdelen zijn los leverbaar en voorzien van eigen artikelnummer

Art.-No.				
<b>22-1-AS</b>	-339288	M4; M5; M6; M8; M10; M12	M10	22-0, 22-0-1, 22-1, 22-2, 22-3

**Glijhamersets in koffer****ST**

Voor het uittrekken van componenten met draad (passtiften, pasveren, bouten, etc.)

# KS-22

KS-22-01  
KS-22-02**Omschrijving**

- De schroefdraadadapters van KUKKO zijn zowel met tegensteunen als met glijhamers te combineren.
- Draad is voorzien van speciale coating
- Beschermd opbergen in speciaalschuim.

**Voordeel**

- Praktijkgerichte samenstelling
- Alle onderdelen zijn los leverbaar en voorzien van eigen artikelnummer
- Overzichtelijk
- Schoon en overzichtelijk opbergen in kunststof koffer.

Art.-No.							Stk./ pcs.	
<b>KS-22-01</b>	290	0,9	M12	M12 - M7; M12 - M10; M12 - 15-16G	IG: M12 AG: M3; M4; M5; M6; M8; M10	KS-22-01-GH, GA12-3, GA12-4, GA12-5, GA12-6, GA12-8, GA12-10, VM12-1516, VM12-10, VM12-7	10	Kunststoff/ plastic
<b>KS-22-02</b>	290	0,9	M12	M12 - M7; M12 - M10; M12 - 15-16G	IG: M12 AG: M6; M8x1; M10; M10x1; M12x1; M15x1,5	KS-22-01-GH, GA12-6, GA12-10, VM12-1516, VM12-10, VM12-7, GA12-81, GA12-101, GA12-121, GA12-1515	10	Kunststoff/ plastic

**Trekker voor delen met schroefdraadgaten****ST**

# 223

**Omschrijving**

- De schroefdraadadapters van KUKKO zijn zowel met tegensteunen als met glijhamers te combineren.

**Voordeel**

- Alle onderdelen zijn los leverbaar en voorzien van eigen artikelnummer

Art.-No.						
<b>223</b>	-309083	M3; M4; M5; M6; M8; M10; M12; M14; M16; M18	10	M12/M10	290	0,9



## Pasveer- en paspentrekker-set

ST

Voor het uittrekken van componenten met draad (passtiften, pasveren, bouten, etc.)

# 223



223-K  
223-G



### Omschrijving

- De schroefdraadadapters van KUKKO zijn zowel met tegensteunen als met glijhamers te combineren.
- Handleiding in de deksel
- Beschermd opbergen in speciaalschuim.
- Persoonlijk KUKKO-Chip-Code.

### Voordeel

- Praktijkgerichte samenstelling
- Alle onderdelen zijn los leverbaar en voorzien van eigen artikelnummer
- Set in degelijke KUKKO-i-Boxx-System.

Art.-No.	mm	kg						Stk./ pcs.	
223-K	290	0,9	M12	M12-M7; M12-M10; M12-15-16G	-	M10	M3; M4; M5; M6; M8; M10; M12; M14; M16; M18	14	i-Boxx
223-G	320	1,7	M16x1,5	M16x1,5- G1/2	AG:G1/2 IG:15-16G; AG:15-16G IG:M10; AG:G1/2 IG:M18x1,5	M18x1,5	M8; M10; M12; M14; M16; M18; M20; M22; M24	11	i-Boxx

02



## Binnentrekker met glijhamer

ST

# 221-G / 224



221-G

224-1

224-2



### Omschrijving

- Binnentrekker met glijhamer
- Ruimtebesparend met een sterk schokeffect

### Voordeel

- Geen ondersteuning nodig

Art.-No.		mm	mm	kg
221-G	-175824	30-180	320	1,7
224-1	-325656	12-35	320	0,8
224-2	-325571	15-50	320	0,8

## Universeel trekker-set

ST

Universele hydraulische trekker-set, bestaande uit: 2-armige en 3-armige trekker, mestrekker en binnentrekker

# 27-A



AUTOGRIP  
TECHNOLOGY



### Omschrijving

- voor de 4 trekprincipes:
  1. Uitwendig trekken
  2. Scheidend trekken
  3. Inwendig trekken
  4. Inwendig trekken met grip in het lager.

### Voordeel

- Praktijkgerichte samenstelling
- Overzichtelijk
- Alle onderdelen zijn los leverbaar en voorzien van eigen artikelnummer

Art.-No.	mm	mm				Stück pieces	
27-A	50 - 60	9,5 - 48	M12	M12 - 1516G M12 - M10	204-0, 21-0-E, 21-00-E, 21-01-E, 21-1-E, 21-2-E, 21-3-E, 21-4-E, 21-5-E, 43-001, 69-1, 69-A2, 69-A3, 22-01-G27-A, GA12-3, GA12-4, GA12-5, GA12-6, GA12-8, GA12-10, VM12-1516	21	L-Boxx



## Mestrekkers serie 15 en 17 met tegensteun serie 18

- ⦿ Voor het demonteren van lagers, binnenringen, en andere objecten, indien standaard trekhaken niet toereikend zijn
- ⦿ De scherpe, mesvormige snijkanten worden achter het te trekken deel geperst en schuiven daardoor tussen het lager en de achterzijde.
- ⦿ Voor het lostrekken moeten de trekbouten van de hulpsterkker in de mestrekker gedraaid worden.





# Scheidend trekken

Separating

## 03

03



Keuze van de juiste mestrekker.....	88
Selection of the right separating device	
Mestrekkers.....	90
Separators	
Hulptrekkers.....	92
Pulling devices	
Mestrekker toebehoren.....	93
Accessories Separating	



## Keuze van de juiste mestrekker



Het los te trekken deel zit vlak op achterzijde. Het gebruik van een standaard trekker is niet mogelijk!

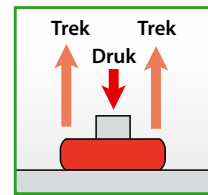

### Stap 1: Welke diameter heeft het vlak op de achterzijde liggende lager?

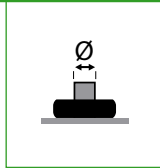

### Stap 2: Keuze van de mestrekker

2 (a) Mestrekker serie 15

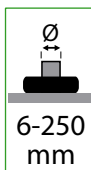

6-250 mm



2 (b) Mestrekker met snelspanspindel serie 17

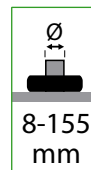

8-155 mm



TIP:  
Bediening met een hand door de snelspanspindel.

### Stap 3: Keuze van de hulptrekker

3 Hulptrekker serie 18

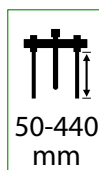

50-440 mm



### Stap 4: Combineren van de mestrekker met de hulptrekker

4 (a) Mestrekker



serie 15  
+  
serie 18

4 (b) Trekker met snelspanspindel



serie 17  
+  
serie 18





## Werkwijze

Voor het lostrekken van vlak op achterzijde liggende delen, zoals kogellagers, rollagers, binnenringen enz. De scherpe, mesvormige snijkanten worden achter het los te trekken deel geperst en schuiven daardoor tussen het lager en de achterzijde. Voor het lostrekken moeten de trekbouten van de hulp trekker (serie 18) in de mestrekker geschroefd worden.

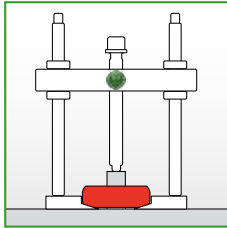

Bij het scheidend trekken wordt in de regel een mestrekker tesamen met een hulp trekker gebruikt.

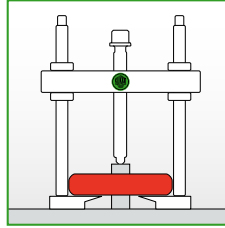

Indien men de mestrekker ondersteboven aan de hulp trekker schroeft, wordt het draagvlak vergroot en losgetrokken zonder beschadigingen.

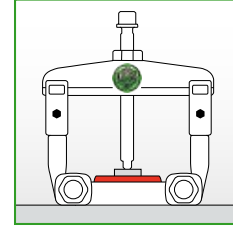

Het is eveneens mogelijk om i.p.v. een hulp trekker een passende trekker van de serie 20 met de mestrekker te gebruiken.

## Toebehoren: Verlengstukken

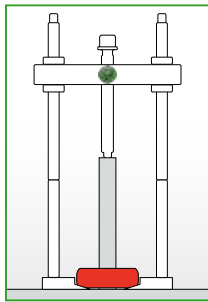

Het is mogelijk de spandiepte van de hulp trekker te vergroten. De verlengstukken (serie 19) kunnen met elkaar gecombineerd worden om daardoor de benodigde spandiepte te verkrijgen.

## Toebehoren: Vethydraulische spindel

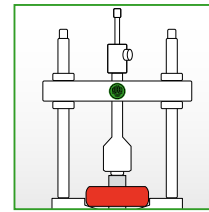

Voor bijzonder vastzittende delen kan men de mechanische spindel, bij de grotere modellen (vanaf 18-2), omwisselen voor een hydraulische spindel.

## Andere scheidende trekkers

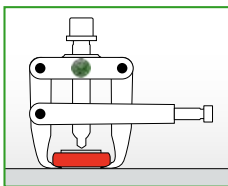

In het KUKKO programma vindt u ook trekkers met scheidende klauwen zoals de "Cobra" series 204 en 210.

## Veiligheids voorschriften voor het SCHEIDEND trekken

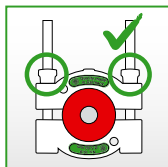

De stelmoeren van de mestrekker dienen beide gelijkmatig afwisselend aangedraaid te worden. Daardoor wordt verhinderd dat de zijbouten verbuigen of de schroefdraad beschadigd wordt.

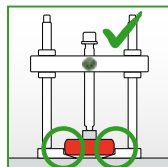

Bij het aandraaien van de messen dient men erop te letten, dat deze tot de aanslag onder het los te trekken deel zitten, voordat met de hulp trekker naar boven wordt getrokken.

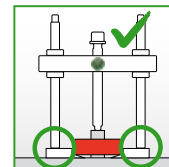
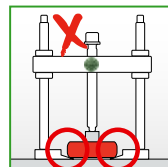

De trekbouten van de hulp trekker moeten altijd tot de aanslag in de mestrekker geschroefd worden.

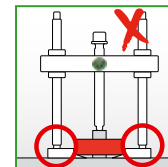



## Mestrekkers

ST

Voor het demonteren van lagers, binnenringen, en andere objecten, indien standaard trekhaken niet toereikend zijn

# 15







### Omschrijving

- Door de scherpe schalen is deze mestrekker bijzonder geschikt indien men geen ruimte heeft voor het plaatsen trekhaken.
- De wigvormige scheidingsbekken worden onder het los te trekken deel bevestigd.
- Door de vlakke schalen wordt het lager mooi gecentreerd.
- Mechanische spindel.

### Voordeel

- Zeer stabiel icm met de hulptrekkers, omdat deze met elkaar verbonden zijn.
- Alle onderdelen zijn los leverbaar en voorzien van eigen artikelnummer

Art.-No.	 4021176	 mm	 mm	
15-00	-101854	6 - 40	40	18-00
15-0	-006951	8 - 60	60	18-0
15-1	-007033	12 - 75	75	18-1
15-2	-007118	22 - 115	115	18-2, 18-2-B
15-3	-007293	25 - 155	155	18-3, 18-3-B
15-4	-007378	30 - 200	200	18-4, 18-4-B
15-5	-007453	30 - 250	250	18-5, 18-5-B

## Mestrekker-sets

ST

Voor het demonteren van lagers, binnenringen, en andere objecten, indien standaard trekhaken niet toereikend zijn

# 15



15-A  
15-K



15-B









### Omschrijving

- 4-delige trekker set bestaande oa uit: mestrekker, hulptrekker, verlengstukken.
- De wigvormige scheidingsbekken worden onder het los te trekken deel bevestigd.
- Door de scherpe schalen is deze mestrekker bijzonder geschikt indien men geen ruimte heeft voor het plaatsen trekhaken.
- Door de vlakke schalen wordt het lager mooi gecentreerd.
- Handleiding in de deksel

### Voordeel

- Zeer stabiel icm met de hulptrekkers, omdat deze met elkaar verbonden zijn.
- Praktijkgerichte samenstelling
- Overzichtelijk
- Alle onderdelen zijn los leverbaar en voorzien van eigen artikelnummer
- Set in degelijke KUKKO-i-Boxx-System.

Art.-No.	 4021176	 mm	 mm	 mm		Stück pieces	
15-K	-007941	8 - 60	71 - 250	50 - 110	15-0, 18-0, 19-1-P	4	i-Boxx
15-A	-007521	12 - 75	122 - 300	60 - 150	15-1, 18-1, 19-1-P	4	i-Boxx
15-B	-007606	22 - 115	125 - 350	60 - 200	15-2, 18-2, 19-2-P	4	L-Boxx
15-C	-007781	25 - 155	144 - 400	80 - 300	15-3, 18-3, 19-3-P	4	Metall/Metal
15-D	-007866	30 - 200	134 - 550	120 - 380	15-4, 18-4, 19-4-P	4	Metall/Metal
15-E	-308826	30 - 250	225 - 600	150 - 440	15-5, 18-5, 19-5-P	4	Metall/Metal

## Mestrekkers met snelspanspindel

ST

Voor het demonteren van lagers, binnenringen, en andere objecten, indien standaard trekhaken niet toereikend zijn

# 17



### Omschrijving

- Met snelspan-drukspindel.
- Door de scherpe schalen is deze mestrekker bijzonder geschikt indien men geen ruimte heeft voor het plaatsen trekhaken.
- De wigvormige scheidingsbekken worden onder het los te trekken deel bevestigd
- Door de vlakke schalen wordt het lager mooi gecentreerd.

### Voordeel

- Eenvoudige bediening dankzij de snelspan-drukspindel.
- Zeer stabiel icm met de hulptrekkers, omdat deze met elkaar verbonden zijn.
- Alle onderdelen zijn los leverbaar en voorzien van eigen artikelnummer

Art.-No.	4021176	mm	mm	
17-0	-008108	8 - 60	60	18-0
17-1	-008283	12 - 75	75	18-1
17-2	-008368	22 - 115	115	18-2
17-3	-008443	25 - 155	155	18-3

03

## Mestrekker-sets met snelspanspindel

ST

Voor het demonteren van lagers, binnenringen, en andere objecten, indien standaard trekhaken niet toereikend zijn

# 17



17-A  
17-K

17-B



### Omschrijving

- 4-delige trekker set bestaande oa uit: mestrekker, hulptrekker, verlengstukken.
- Met snelspan-drukspindel.
- De wigvormige scheidingsbekken worden onder het los te trekken deel bevestigd
- Door de scherpe schalen is deze mestrekker bijzonder geschikt indien men geen ruimte heeft voor het plaatsen trekhaken.
- Door de vlakke schalen wordt het lager mooi gecentreerd.

### Voordeel

- Eenvoudige bediening dankzij de snelspan-drukspindel.
- Zeer stabiel icm met de hulptrekkers, omdat deze met elkaar verbonden zijn.
- Praktijkgerichte samenstelling
- Overzichtelijk
- Alle onderdelen zijn los leverbaar en voorzien van eigen artikelnummer

Art.-No.	4021176	mm	mm	mm		Stück pieces	
17-K	-008856	8 - 60	71 - 250	50 - 100	17-0, 18-0, 19-1-P	4	i-Boxx
17-A	-008511	12 - 75	122 - 300	60 - 150	17-1, 18-1, 19-1-P	4	i-Boxx
17-B	-008696	22 - 115	125 - 350	60 - 200	17-2, 18-2, 19-2-P	4	L-Boxx
17-C	-008771	25 - 155	144 - 400	80 - 300	17-3, 18-3, 19-3-P	4	Metall/Metal

## Universele trekker set voor uit- en inwendig gebruik

ST

eenvoudig verwijderen van lagers, schijven enz.

# 29-A-69



### Omschrijving

- Twee-armige trekker: spanwijdte: 95 mm spandiepte: 115 mm
- spandiepte verlengstukken 95 mm
- Scheidend trekken voor lagers met een Ø van 6-40 mm
- Uittrekken van kogellagers met lagernr: 6004-6013, 6201-6206, 6300-6305
- Handleiding in de deksel

### Voordeel

- Praktijkgerichte samenstelling
- Overzichtelijk
- Alle onderdelen zijn los leverbaar en voorzien van eigen artikelnummer
- Set in degelijke KUKKO-i-Boxx-System.

Art.-No.	4021176	mm	mm	mm		mm	mit with	Stück pieces	
29-A-69	-101878	25 - 95	115 - 210	6 - 40	6004-6013; 6201-6206; 6300-6305	12	69-A, 1007-17, 1007-22, 225-150, 15-00	12	i-Boxx



## Hulptrekkers

ST

in combinatie te gebruiken met serie 17, serie 15, serie 18-AS en serie 18-A.

# 18



18 + 15

18 + 17









### Omschrijving

- Voor gebruik met mestrekkerkit 15 en 17.
- Voor het trekken van delen met schroefdraadgaten kan de trekker worden uitgevoerd met schroefdraadadapters uit de serie 18-0-AS.
- Mechanische spindel.
- Draad is voorzien van speciale coating

### Voordeel

- Zeer stabiel iem met de hulptrekkers, omdat deze met elkaar verbonden zijn.
- Alle onderdelen zijn los leverbaar en voorzien van eigen artikelnummer

Art.-No.					max.		
		mm	mm	mm	t	max. Nm	
18-00	-101939	60	25 - 100	12	1,5	40	15-00
18-0	-075599	71 - 150	50 - 110	13	3	40	15-0, 17-0
18-1	-075674	122 - 200	60 - 150	19	5	70	15-1, 17-1
18-2	-075759	125 - 250	60 - 200	22	7	120	15-2, 17-2
18-3	-005961	144 - 300	80 - 300	27	10	280	15-3, 17-3
18-4	-006043	134 - 350	120 - 380	36	15	450	15-4
18-5	-075834	225 - 400	150 - 440	41	20	500	15-5

## Hydraulische hulptrekker (inclusief mechanische spindel)

ST

# 18-B



hydraulic  
TECHNOLOGY







### Omschrijving

- Voor gebruik met mestrekkerkit 15 en 17.
- Hydraulische en mechanische spindel
- Draad is voorzien van speciale coating

### Voordeel

- Zeer stabiel iem met de hulptrekkers, omdat deze met elkaar verbonden zijn.
- Door de grote drukcapaciteit goed te gebruiken bij erg vastzittende delen, die vlug en zonder moeite losgetrokken worden
- Alle onderdelen zijn los leverbaar en voorzien van eigen artikelnummer

Art.-No.					max.	mit with	
		mm	mm	mm	t		
18-2-B	-885723	125 - 250	60 - 200	22	7	8-01	15-2, 17-2
18-3-B	-885730	144 - 300	80 - 300	27	10	8-02	15-3, 17-3
18-4-B	-885747	134 - 350	120 - 380	36	15	8-1-B	15-4
18-5-B	-885754	225 - 400	150 - 440	41	20	8-2-M	15-5

## 2 Verlengstukken voor hulptrekkers (paar)

ST

# 19





### Omschrijving

- Voor verlenging van de spandiepte voor hulptrekker serie 18

### Voordeel

- Als vervanging of aanvulling van KUKKO trekker.

Art.-No.			
		mm	
19-00-P	-120510	95	18-00
19-2-P	-170041	100	18-2
19-3-P	-170126	100	18-3, 18-3-B
19-4-P	-168321	200	18-4, 18-4-B
19-5-P	-152306	200	18-5, 18-5-B
19-1-P	-169984	100	18-0, 18-1



### Schroefdraadadapters (paar)

Voor het trekken van delen met schroefdraad, gebruik met serie 18.

# 18-A

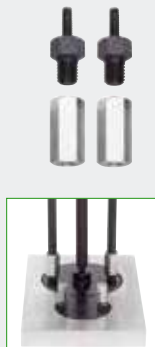





#### Omschrijving

- Voor het trekken van delen met schroefdraadgaten.
- Gebruik de schroefdraadadapter in combinatie met hulp trekker serie 18.

#### Voordeel

- Alle onderdelen zijn los leverbaar en voorzien van eigen artikelnummer

Art.-No.					Inhalt content
18-003A	-788406	M3	M10	18-0, 18-1	Paar / pair
18-004A	-337383	M4	M10	18-0, 18-1	Paar / pair
18-005A	-337468	M5	M10	18-0, 18-1	Paar / pair
18-006A	-337536	M6	M10	18-0, 18-1	Paar / pair
18-008A	-337611	M8	M10	18-0, 18-1	Paar / pair
18-010A	-337796	M10	M10	18-0, 18-1	Paar / pair
18-012A	-337871	M12	M10	18-0, 18-1	Paar / pair
18-016A	-788574	M16	M10	18-0, 18-1	Paar / pair
18-208A	-337956	M8	M14x1,5	18-2	Paar / pair
18-210A	-338113	M10	M14x1,5	18-2	Paar / pair
18-212A	-338298	M12	M14x1,5	18-2	Paar / pair
18-214A	-338373	M14	M14x1,5	18-2	Paar / pair
18-216A	-338458	M16	M14x1,5	18-2	Paar / pair
18-218A	-338526	M18	M14x1,5	18-2	Paar / pair
18-314A	-338601	M14	M18x1,5	18-3	Paar / pair
18-316A	-338786	M16	M18x1,5	18-3	Paar / pair
18-318A	-338861	M18	M18x1,5	18-3	Paar / pair
18-320A	-338946	M20	M18x1,5	18-3	Paar / pair
18-322A	-339028	M22	M18x1,5	18-3	Paar / pair
18-324A	-339103	M24	M18x1,5	18-3	Paar / pair

03



### Schroefdraadadapters-set

Voor het trekken van delen met schroefdraad, gebruik met serie 18.

# 18-AS







#### Omschrijving

- Voor het trekken van delen met schroefdraadgaten.
- Gebruik de schroefdraadadapter in combinatie met hulp trekker serie 18.

#### Voordeel

- Alle onderdelen zijn los leverbaar en voorzien van eigen artikelnummer

Art.-No.					Inhalt content
18-0-AS	-337048	M4-M5-M6-M8-M10-M12	M10	18-0, 18-1	Satz/Set
18-2-AS	-337123	M8-M10-M12-M14-M16-M18	M14x1,5	18-2	Satz/Set
18-3-AS	-337208	M14-M16-M18-M20-M22-M24	M18x1,5	18-3	Satz/Set

ST



18



18-B



15 + 18  
15 + 18-B



17 + 18  
17 + 18-B



18-A/18-AS + 18  
18-A/18-AS + 18-B





- ⦿ Voor het verwijderen van alle soorten kogellagers, die tegelijkertijd in een behuizing als op een as zitten.
- ⦿ Met deze trekkers worden kogellagers, die in een huis op een as zitten, eenvoudig en snel losgetrokken.
- ⦿ Schadeloos en eenvoudig trekken van kogellagers, in combinatie met glijhamer, wanneer afsteunen op een as niet mogelijk is.





# Kogellager de- en montage

Ball bearing removal and fitting

## 04

Keuze van de juiste kogellagertrekker.....**96**

Selection of the right bearing puller

Kogellager-demontage.....**98**

Ball bearing removal

Kogellager-montage.....**102**

Ball bearing fitting

Toebehoren voor montage en demontage.....**103**

Accessories for ball bearing removal  
and fitting

04





## Keuze van de juiste kogellagertrekker



**Het kogellager zit zowel in een huis als op een as.**

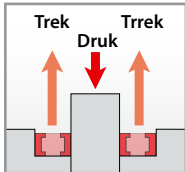

**Kogellager zit in een behuizing, maar heeft geen mogelijkheid tot afsteunen.**

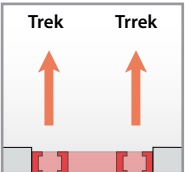

### Stap 1: Welk ISO-nummer heeft het kogellager?

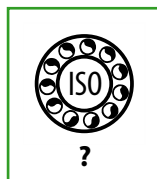

### Stap 2: Hergebruik van het kogellager

**2 a**

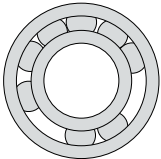

Het lager moet na demontage vervangen worden!

**2 b**

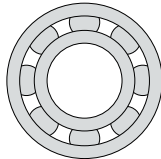

Het lager kan na demontage hergebruikt worden!

### Stap 3: Keuze van de juiste kogellagertrekker

**3 a) Het lager wordt vervangen**

**serie 69**

De kooi van het beschadigde kogellager moet kapotgeboord worden, waardoor de halfronde kogels van de trekbouten erin gedraaid kunnen worden.

• Let op spaanvorming

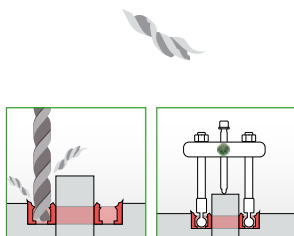

**serie 70 „Pullpo“**

De beproefde KUKKO-klaauw, in een nieuw ontwikkelde, moderne haakvorm. Speciaal ontwikkelde trekhaken voor nauwkeurige montage, voor optimale ondersteuning en hogere verwijderingskrachten.

• Er ontstaan geen splinters

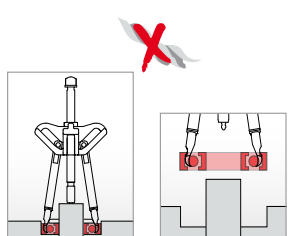

**3 b) Het lager kan opnieuw gebruikt worden**

**serie 70 „Pullpo“**

Met deze trekker kunnen groefkogellagers op een zelfde as en binnen een behuizing gemakkelijk en snel getrokken worden. Situatie: Groefkogellagers zitten in een huis, maar as is reeds gedemonteerd; kan worden uitgebreid met extra slaghamer. De beproefde KUKKO-klaauw, in een nieuw ontwikkelde, moderne haakvorm. Speciaal ontwikkelde trekhaken voor nauwkeurige montage, voor optimale ondersteuning en hogere verwijderingskrachten

• Er ontstaan geen splinters

**Contactloos demonteren**

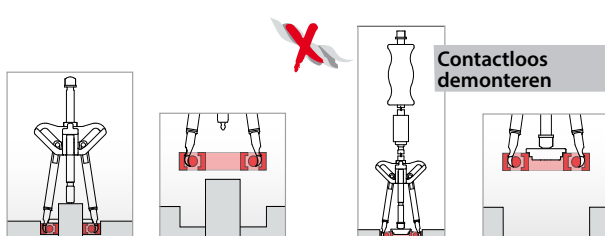

**TIP!**

Voor het zeer vast monteren van het kogellager op de as adviseren we het gebruik van onze kogellager-inductieheater T-AW. Het kogellager wordt verhit, op de as gemonteerd en klemt zichzelf door het afkoelen zeer vast op de as.







# Kogellager de- en montage

Het kogellager zit zowel in een huis als op een as.

Kogellager zit in een behuizing, maar heeft geen mogelijkheid tot afsteunen.

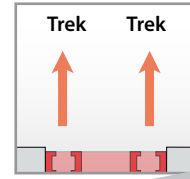
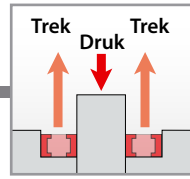

Contactloos demonteren

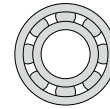
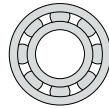
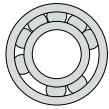

Het lager moet na demontage vervangen worden!

Het lager kan na demontage hergebruikt worden!

Het lager kan na demontage hergebruikt worden!

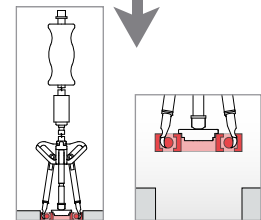
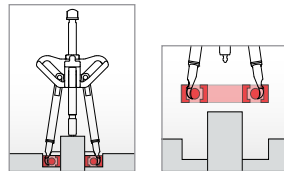
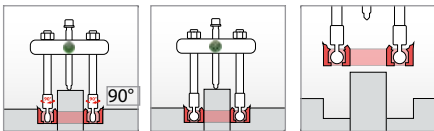
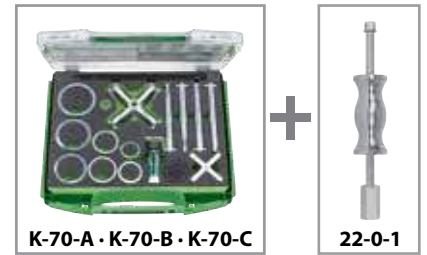

Nieuw lager!

Nieuw of gebruikt lager

Nieuw of gebruikt lager

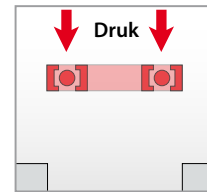
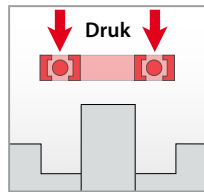
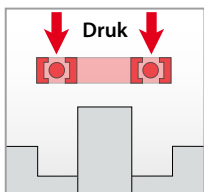

✓ **Werkplaats model**  
Staal, zware uitvoering

kg 8,3

71

✗ **Werkplaats model**  
Korte, zware uitvoering

kg 2,5

71-K

✓ **Service-wagen model**  
Lichte uitvoering

kg 6,3

71-L

04



## Kogellager trekker „Pullpo“

Met deze trekkers worden kogellagers, die in een huis op een as zitten, eenvoudig en snel losgetrokken



# PULLPO

Snelle retooling

Kleurmerkende verwijderingshaken.

**SWITCHCLIMS**  
TECHNOLOGY

Trekken zonder afsteunmogelijkheden - combineren met een glijhamer.

Verwijderen van de kogellager zonder contact met de behuizing.

Zelfspannende trekhaken.

Door de speciale vorm van de brug, klemmen de haken gegarandeerd automatisch om het object

**Instelling**

Haken aanhangen door 90° te draaien.



04



**Spindelkop ronding**

In combinatie met de glijhamer als spindelpunt inzetbaar.



**Magneten**

4 magneten voor het eenvoudig vasthouden van de tegendrukking.



**Kleurmarkering**

Snelle en betrouwbare selectie van de trekhaken door de kleurmarkering.

**Tegendrukking**

Verwijderen van de kogellager zonder contact met de behuizing.



**Kogellagertrekker set "PULLPO"**

**ST**

Met deze trekkers worden kogellagers, die in een huis op een as zitten, eenvoudig en snel losgetrokken

**K-70**



K-70-C

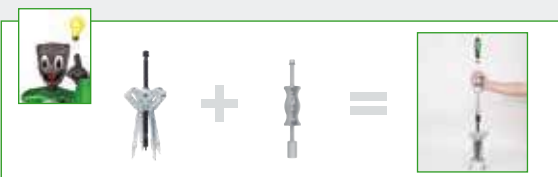









**Omschrijving**

- Met deze trekker worden groefkogellagers, die tegelijkertijd op een schacht en in een behuizing zitten, eenvoudig en snel gedemonteerd.
- Zelfcenterende trekker, eenvoudig in gebruik.
- Speciale brugvorm zorgt voor de zelfaanspanning van de trekhaken.
- De beproefde KUKKO-klaauw, in een nieuw ontwikkelde, moderne haakvorm. Speciaal ontwikkelde trekhaken voor nauwkeurige montage, voor optimale ondersteuning en hogere verwijderingskrachten.
- De trekhaak bestaat uit 2 delen. Een spanstift is aan de bovenzijde van de haak ingeslagen.

**Voordeel**

- Zelfcenterende trekker, eenvoudig in gebruik.
- Eenvoudige toepassing door het kleine aantal individuele onderdelen.
- Magneten onder de brug zorgen voor een eenvoudige montage van de steunringen op het kogellager.
- Eenvoudige, zelfverklarende toepassing door het kleine aantal individuele onderdelen.
- De speciale brugvorm garandeert een veilige houding van de trekhaken op het deel dat door zelfspanning moet worden verwijderd.

Art.-No.	 4021176	 mm		 Stück	 Stück	 mm	 mm	Stück pieces	
<b>K-70-A</b>	-058851	10 - 30	6000-6006 6200-6205 6300-6304	7	3	6	70	18	i-Boxx
<b>K-70-B</b>	-058868	37 - 100	6007-6020 6206-6212 6305-6311 6403-6408	7	4	8	156	21	i-Boxx
<b>K-70-C</b>	-019999	10 - 100	6000-6020 6200-6212 6300-6311 6403-6408	13	7	14	70 156	38	L-Boxx

**Kogellager trekker „PULLPO“**

**ST**

Met deze trekkers worden kogellagers, die in een huis op een as zitten, eenvoudig en snel losgetrokken

**70-0**



70-01





70-02

**Omschrijving**

- Speciale brugvorm zorgt voor de zelfaanspanning van de trekhaken.
- Mechanische spindels
- Draad is voorzien van speciale coating

**Voordeel**

- De speciale brugvorm garandeert een veilige houding van de trekhaken op het deel dat door zelfspanning moet worden verwijderd.
- 4 magneten voor het eenvoudig vasthouden van de tegendrukking.
- Veilige en vormvergrendelende verbinding van de haken met de brug.
- De kraag op de 6 kant van de spindel voorkomt dat de sleutel ervan af glijdt.
- Veel onderdelen zijn los leverbaar en voorzien van eigen artikelnummer.

Art.-No.	 4021176		Stück pieces
<b>70-01</b>	-908972	70-011, 70-012	2
<b>70-02</b>	-909580	70-021, 70-022	2

**Trekhaken-sets**

**ST**

Met deze trekkers worden kogellagers, die in een huis op een as zitten, eenvoudig en snel losgetrokken

**70-0**



70-021

70-022







**Omschrijving**

- De beproefde KUKKO-klaauw, in een nieuw ontwikkelde, moderne haakvorm. Speciaal ontwikkelde trekhaken voor nauwkeurige montage, voor optimale ondersteuning en hogere verwijderingskrachten.
- De trekhaak bestaat uit 2 delen. Een spanstift is aan de bovenzijde van de haak ingeslagen.
- De bewezen KUKKO-klaauw, in een nieuw ontwikkelde, moderne haakvorm.
- De beide haakversies hebben voor alle duidelijkheid een andere kleur ter onderscheiding.
- Ten behoeve van een lage levensduur zijn de trekhaken hoogwaardig gehard

**Voordeel**

- Eenvoudige, zelfverklarende toepassing door het kleine aantal individuele onderdelen.
- Er zijn nog maar 2 trekhaakvormen nodig.
- Gefreesde, zijdelingse haakoppervlakken zorgen voor een optimale haakuitlijning naar de brug.
- Veilige en vormvergrendelende verbinding van de haken met de brug.

Art.-No.	 4021176		 mm	 mm	
<b>70-011</b>	-909184	6000-6004; 6200-6202; 6301	3	70	3
<b>70-012</b>	-909368	6005-6006; 6203-6205; 6300; 6302-6304	3	70	6
<b>70-021</b>	-909597	6007-6013; 6206; 6210; 6211; 6306; 6307	4	156	5
<b>70-022</b>	-909603	6014-6020; 6207-6209; 6212; 6305; 6308-6311; 6403-6408	4	156	7



## Kogellagertrekker sets voor groefkogellagers

ST

Met deze trekkers worden kogellagers, die in een huis op een as zitten, eenvoudig en snel losgetrokken

70



### Omschrijving

- Met deze trekkers worden groeflagers, die gelijktijdig in een behuizing en op een as zitten, eenvoudig en snel verwijderd.
- Overzichtelijke haken
- Kogellager trekker
- trekhaken-sets
- afsteunring

### Voordeel

- trekhaken zijn speciaal ontwikkeld voor het trekken tussen de lagers
- De kraag op de 6 kant van de spindel voorkomt dat de sleutel ervan af glijdt.
- Alle onderdelen zijn los leverbaar en voorzien van eigen artikelnummer
- Praktijkgerichte samenstelling
- Overzichtelijk

Art.-No.				Stück pieces	
			mm		
70-B	-320866	6014-6021; 6213-6222; 6312-6317; 6409-6415	217-290	47	L-Boxx

## Kogellagertrekker en trekhaken-sets

ST

Met deze trekkers worden kogellagers, die in een huis op een as zitten, eenvoudig en snel losgetrokken

70



70-4



70-4730







### Omschrijving

- Mechanische spindel.
- Draad is voorzien van speciale coating
- trekhaken

### Voordeel

- trekhaken zijn speciaal ontwikkeld voor het trekken tussen de lagers
- Overzichtelijke hake
- Alle onderdelen zijn los leverbaar en voorzien van eigen artikelnummer

Art.-No.					
			mm	Stück	
70-4	-316418	6014-6020 6213-6222 6312-6317 6410-6415	-	-	70-4730, 70-4731, 70-4733, 70-4734
70-4730	-320453	6014-6017	217	4	70-4
70-4731	-320521	6018-6020; 6213-6213	217	6	70-4
70-4733	-320781	6216-6222; 6312-6317; 6410-6415	290	19	70-4
70-4734	-320606	6021; 6409	290	1	70-4

## Kogellagertrekker set "Universal"

ST

Voor het demonteren van lagers zonder de as te verwijderen.

69



69-A



69-B

69-C







### Omschrijving

- Deze trekker is ideaal, indien een lager in een huis en om een as zit.
- Mechanische spindel.
- Draad is voorzien van speciale coating
- De handleiding en omnummeringstabel bevindt zich in de deksel.

### Voordeel

- Door de perfect passende adapters is het mogelijk om zowel de binnen- als de buitenring in een keer te demonteren.
- Praktijkgerichte samenstelling
- Overzichtelijk
- Alle onderdelen zijn los leverbaar en voorzien van eigen artikelnummer

Art.-No.				Stück pieces	
		mm			
69-A	-781391	20 - 110	6004-6013; 6201-6206; 6300-6305	7	L-Boxx MINI
69-B	-781476	40 - 110	6011-6020; 6206-6212; 6305-6309; 6403-6407	7	L-Boxx MINI
69-C	-781544	56 - 240	6021-6032; 6213-6230; 6310-6321; 6406-6417	10	L-Boxx

**Set stalen lagermontage gereedschap, zware uitvoering****ST**



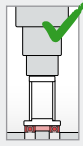



Voor het plaatsen van lagers met hydrauliekkpers of hamer

**71****Omschrijving**

- Voor mobiel gebruik raden wij aan serie 71-L.
- 33 Slagringen van extra sterk staal
- 5 Slaghuizen van extra sterk staal
- 1 terugslagvrije hamer
- De handleiding en omnummeringstabel bevindt zich in de deksel.

**Voordeel**

- In de deksel kan men zien welke combinatie, slaghuuls en slagpijp, men moet gebruiken om het lager te vervangen
- Assen, lagerhuizen en dichtringen worden niet beschadigd
- Door de bijzondere vorm van de slagpijp, komt de kracht alleen op de binnenring van het lager.
- Alle onderdelen zijn los leverbaar en voorzien van eigen artikelnummer
- Overzichtelijk

Art.-No.	 mm	 mm	 Stück	 mm	 mm	 Stück	Stück pieces	
71	10 - 50	26 - 110	5	15; 20; 30; 40; 55	225	33	39	L-Boxx

**Set stalen lagermontage gereedschap, zware uitvoering****ST**



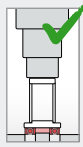
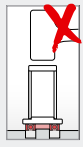



Voor het monteren van lager met een hydraulische pers

**71-K****Omschrijving**

- 15 Slagringen van extra sterk staal
- 3 Slaghuizen van extra sterk staal
- Voor mobiel gebruik raden wij aan serie 71-L.
- De handleiding en omnummeringstabel bevindt zich in de deksel.
- Beschermd opbergen in speciaalschuim.

**Voordeel**

- In de deksel kan men zien welke combinatie, slaghuuls en slagpijp, men moet gebruiken om het lager te vervangen
- Assen, lagerhuizen en dichtringen worden niet beschadigd
- Door de bijzondere vorm van de slagpijp, komt de kracht alleen op de binnenring van het lager.
- Overzichtelijk

Art.-No.	 mm	 mm	 Stück	 mm	 mm	 Stück	Stück pieces	
71-K	10 - 25	26 - 47	3	15; 20; 30	77	15	18	Kunststoff/Plastic

**Set lagermontagegereedschap, lichte uitvoering voor montage buitenshuis****ST**



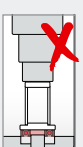



Voor snel, correct, en zekere montage van lagers en dichtingen

**71-L****Omschrijving**

- 33 Slagringen van extreem slagvast kunststof
- 3 Slaghuizen van geanodiseerd Aluminium
- 1 terugslagvrije hamer
- De handleiding en omnummeringstabel bevindt zich in de deksel.
- Beschermd opbergen in speciaalschuim.

**Voordeel**

- In de deksel kan men zien welke combinatie, slaghuuls en slagpijp, men moet gebruiken om het lager te vervangen
- Assen, lagerhuizen en dichtringen worden niet beschadigd
- De slagringen zijn voorzien van een afdichtingsring door ervoor zorg dat deze goed op de slaghuuls blijft zitten
- Door de bijzondere vorm van de slagpijp, komt de kracht alleen op de binnenring van het lager.
- Alle onderdelen zijn los leverbaar en voorzien van eigen artikelnummer

Art.-No.	 mm	 mm	 Stück	 mm	 mm	 Stück	Stück pieces	
71-L	10 - 50	26 - 110	3	19, 32, 50	220	33	37	L-Boxx

## Balhoofd lagermontage set

ST

Speciaal voor het vervangen van balhoofd lager van motoren

# 71-M

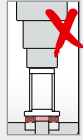

### Omschrijving

- Set is geschikt voor alle motoren.
- inclusief 1 afklemgereedschap
- Speciaal voor het vervangen van balhoofd lager
- De handleiding en omnummeringstabel bevind zich in de deksel.
- Beschermd opbergen in speciaalschuim.

### Voordeel

- Door de bijzondere vorm van de slagpijp, komt de kracht alleen op de binnenring van het lager.
- Beschadiging van de kooi is hierdoor uitgesloten.
- In de deksel kan men zien welke combinatie, slaghuls en slagpijp, men moet gebruiken om het lager te vervangen
- Assen, lagerhuizen en dichtringen worden niet beschadigd
- Slagrin is voorzien van kunststof ring wat ervoor zorgt dat deze in de slagpijp blijft zitten.

Art.-No.						
	40211761	mm	Stück	mm	mm	Stück
71-M	-772788	25 - 35	1	32	360	4

04



## Klawkoptrekker voor kogellager-binnenringen

ST

Voor het trekken van kogellager-binnenringen van 5-32 mm diameter in magneten, dynamo's, electromotoren en kleine elektrische machines.

# 23



### Omschrijving

- Mechanische spindel.
- Draad is voorzien van speciale coating

Art.-No.		
	40211761	mm
23	-012631	5 - 32

## Demontage gereedschappen voor afdichtringen

ST

# 222



222-S

222-U



### Omschrijving

- Glijhamer met 2-K Powergrip.
- Draad is voorzien van speciale coating

### Voordeel

- Snel en comfortabel werken door 2-K Powergrip.
- De glijhamer is met binnentrekkers en draadadapters van KUKKO te combineren.

Art.-No.			
		mm	mm
222-U	-777790	300	-
222-S	-018497	430	230

## Trekker set voor afdichtringen (Simmerringen) in koffer

ST

Voor het verwijderen van asafdichtingen ( simmerringen), radiale asafdichtingen, afdichtingskragen, afdichtingen, lagerafdichtingen en oliekeerringen.

# K-222



### Omschrijving

- Handleiding in de deksel
- Beschermd opbergen in speciaalschuim.

### Voordeel

- Praktijkgerichte samenstelling
- Alle onderdelen zijn los leverbaar en voorzien van eigen artikelnummer
- Overzichtelijk
- KUKKO-L-Boxx-System is stapelbaar met andere kisten

Art.-No.			Stück pieces	
	40211761			L-Boxx
K-222-1/7	-222757	222-100, 222-1, 222-U	7	L-Boxx



## Segerring tangen voor uitwendige ringen

ST

Voor het monteren van seegerringen op assen.

# 728







### Omschrijving

- Behuizing en punten, Chroom-Vanadium-staal, gesmeed en in olie gehard.
- Stabiele, anti-slippunten.
- Sterk gesmede uitvoering.

### Voordeel

- Comfortabel werken op moeilijk te bereiken plaatsen.
- Goed zicht op de punten.
- Goed toegang tot ingebouwde seegerringen.

Art.-No.		 mm	 mm		
728T-A0	-139567	3 - 10	135	x	-
728T-A1	-790546	10 - 25	135	x	-
728T-A2	-790560	19 - 60	180	x	-
728T-A3	-545764	40 - 100	225	x	-
728T-A4	-790591	85 - 140	320	x	-
728T-A01	-545757	3 - 10	135	-	x
728T-A11	-790553	10 - 25	135	-	x
728T-A21	-790577	19 - 60	180	-	x
728T-A31	-790584	40 - 100	225	-	x
728T-A41	-545771	85 - 140	320	-	x

## Segerring tangen voor inwendige ringen

ST

Voor het monteren van seegerringen in boringen.

# 729







### Omschrijving

- Behuizing en punten, Chroom-Vanadium-staal, gesmeed en in olie gehard.
- Stabiele, anti-slippunten.
- Sterk gesmede uitvoering.

### Voordeel

- Comfortabel werken op moeilijk te bereiken plaatsen.
- Goed zicht op de punten.
- Goed toegang tot ingebouwde seegerringen.

Art.-No.		 mm	 mm		
729T-J0	-139574	3 - 10	135	x	-
729T-J1	-545788	10 - 25	135	x	-
729T-J2	-545801	19 - 60	180	x	-
729T-J3	-545825	40 - 100	225	x	-
729T-J4	-545726	85 - 140	320	x	-
729T-J01	-139581	3 - 10	135	-	x
729T-J11	-545795	10 - 25	135	-	x
729T-J21	-545818	19 - 60	180	-	x
729T-J31	-545832	40 - 100	225	-	x
729T-J41	-545849	85 - 140	320	-	x



## Segerring-tangen service-set

ST

Voor montage van seegerringen op assen en in boringen.

# 728



### Omschrijving

- Behuizing en punten, Chroom-Vanadium-staal, gesmeed en in olie gehard.
- Stabiele, anti-slippunten.
- Sterk gesmede uitvoering.
- Beschermd opbergen in speciaalschuim.

### Voordeel

- Comfortabel werken op moeilijk te bereiken plaatsen.
- Goed zicht op de punten.
- Goed toegang tot ingebouwde seegerringen.
- Schoon en overzichtelijk opbergen in kunststof koffer.

Art.-No.		mm	mm				Stück pieces	
<b>728T729</b>	-647734	10 - 60	10 - 60	x	x	728T-A1, 728T-A2, 728T-A11, 728T-A21, 729T-J1, 729T-J2, 729T-J11, 729T-J21	8	Kunststoff / Plastic

04



## Inductie heater

HY

# T-AW



### Omschrijving

- Snelle, gelijkmatige en continue verwarming van het werkstuk.
- Het lager kan vertikaal over het juk geschoven worden (normale verwarming).
- Turbo Boost: dubbel snelle verwarming, het lager wordt horizontaal op het blok gelegd.
- Individueel instelbaar op temperatuur of tijdprogrammering.

### Voordeel

- Lager is makkelijker te monteren, wanneer deze van te voren verwarmd wordt.
- Uitsluitend het werkstuk wordt verwarmd.
- Door de verschillende jukken altijd passend.
- Via het geïntegreerde display is ten alle tijden de temperatuur af te lezen.

Art.-No.		mm	mm	kg	°C	Volt
<b>T-AW-20</b>	-830976	20, 35, 60	215, 225, 290	15-40	0-240	110-230 V AC - 16 A - 50 Hz
<b>T-AW-40</b>	-831133	15, 20, 35, 60, 70	330, 345, 355, 360, 410	5-70	0-240	110-230 V AC - 16 A - 50 Hz



Het KUKKO modulair systeem 800 is een treksysteem dat uit afzonderlijke onderdelen bestaat, die individueel kunnen worden samengesteld uit afgewerkte trekkers of complete sets.

**EÉN voor ALLEN**

Alle trekkers hebben dezelfde hydraulische spindels en bestaan uit eenvoudig vervangbare, veelvoudig combineerbare onderdelen.

**Hoge trekkracht**

De korte KUKKO hydraulische spindel vereist slechts een geringe manuele krachtuitoefening voor maximale trekprestatie. Er zijn geen extra aandrijfgereedschappen benodigd.

**Veelzijdigheid**

Het modulaire systeem maakt een groot aantal zeer verschillende trekopties mogelijk.





# Serie 800

Series 800

## 05

Modulair systeem 800.....	110
Modular system 800	
Serie 800.....	112
Series 800	
Serie 800 toebehoren.....	118
Accessoires series 800	
Serie 13.....	120
Series 13	

05



## Het KUKKO modulair systeem 800 is een treksysteem dat uit **afzonderlijke onderdelen bestaat, die individueel kunnen worden samengesteld uit afgewerkte trekkers of complete sets.**

### EÉN voor ALLEN

Alle trekkers hebben dezelfde hydraulische spindels en bestaan uit eenvoudig vervangbare, veelvoudig combineerbare onderdelen.

### Hoge trekkracht

De korte KUKKO hydraulische spindel vereist slechts een geringe manuele krachtuitoefening voor maximale trekprestatie. Er zijn geen extra aandrijfgereedschappen benodigd.

### Veelzijdigheid

Het modulaire systeem maakt een groot aantal zeer verschillende trekopties mogelijk.

- Alle trekgereedschappen van het modulaire systeem 800 benodigen slechts één aandrijfeenheid - de compacte hoogwaardige spindel 800 of 801. Deze heeft zich door haar gunstige inbouwmaten in de gereedschapsproductie en veel andere sectoren als krachtopwekkende component en probleemoplosser veelvoudig bewezen. De onderhoudsvriendelijke, originele KUKKO-constructie met het luchtinlaat- en slipvrije hydraulieksysteem garandeert betrouwbaar gebruik en hoge prestaties.
- Leverbaar zijn complete, hydraulische trekkers, onderdelen en samengestelde sets, waarmee een groot aantal trekgereedschappen kan worden samengesteld.
- De trekkers, mestrekkers of binnentrekkers kunnen voor alle soorten trekwerkzaamheden in de industrie- en motorvoertuigensector worden samengesteld en ingezet.

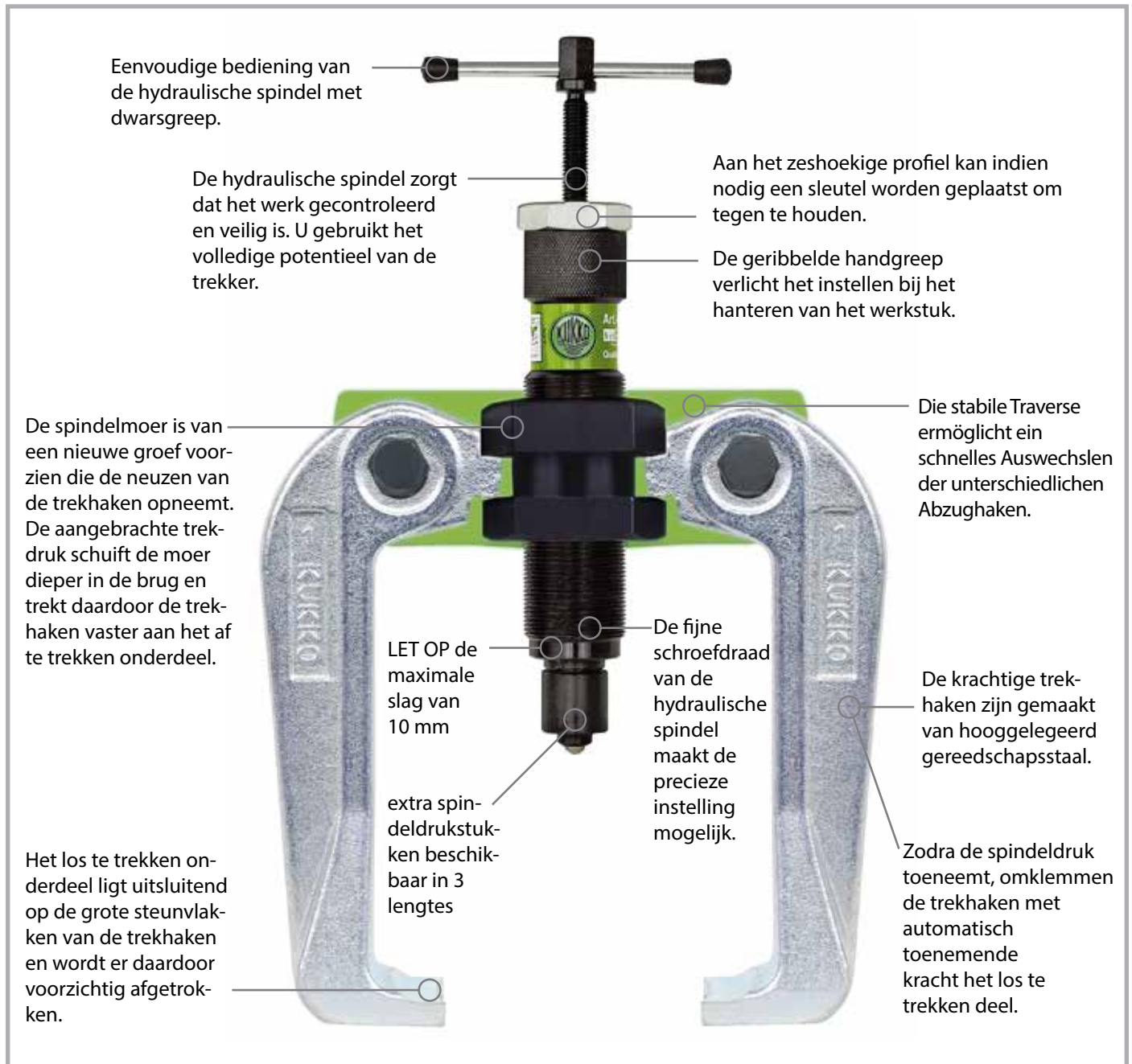

### Montage van de hydraulische trekker



### 2-armige universele trekker met zelfcentrerende trekhaken en korte hydraulische spindel



### 3-armige universele trekker met zelfcentrerende trekhaken en korte hydraulische spindel



05





## Combinatiemogelijkheden van het „modulair systeem 800“ Variants parts list, series 800

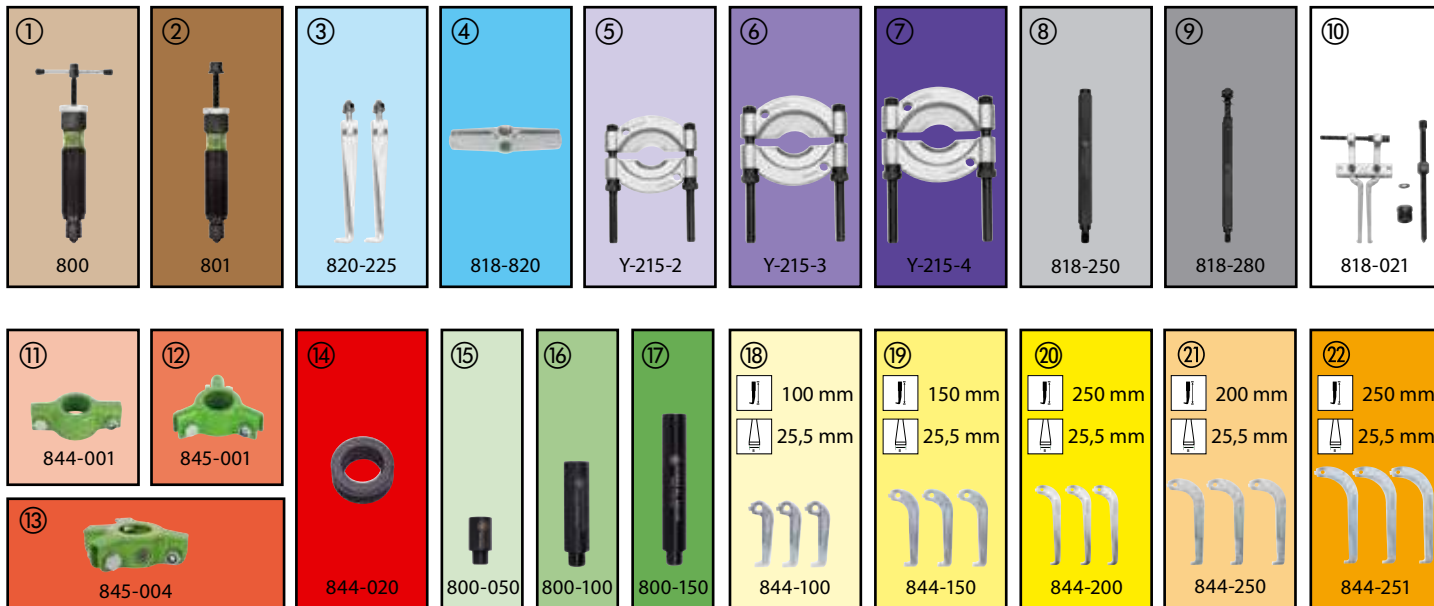

## COMBINATIEMOGELIJKHEDEN combination

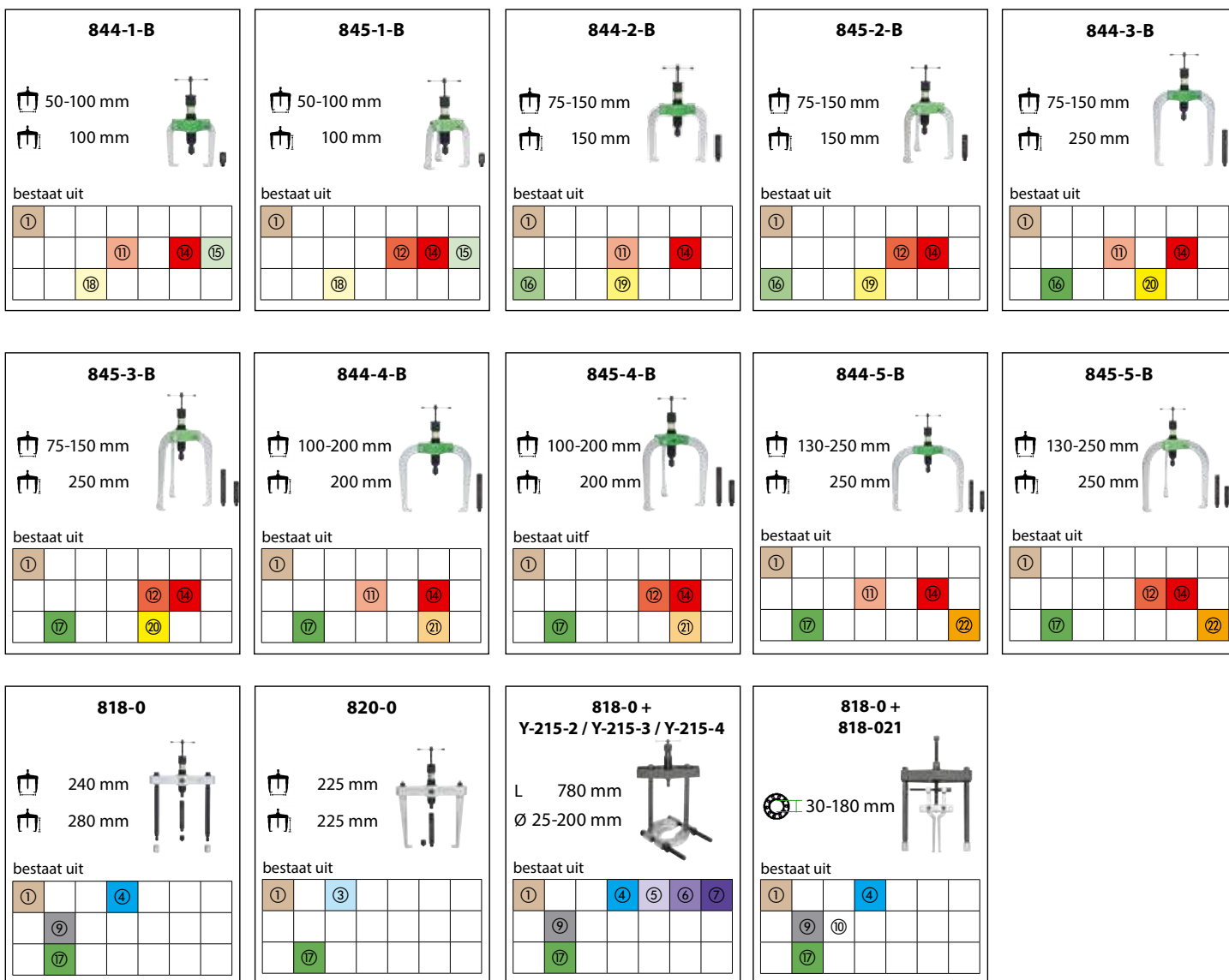



## Hulptrekkers met hydraulische 10 to spindel Pulling tools with 10 to hydraulic ram

<p><b>Art.-No. 818-100</b></p> <p>L 530 mm Ø 22-115 mm</p>		<p>Kofferinhoud: 10-delig</p> <table border="1"> <tr><td>1</td><td></td><td></td><td>4</td><td>5</td><td></td></tr> <tr><td>8</td><td>9</td><td></td><td></td><td></td><td>15</td></tr> <tr><td>16</td><td>17</td><td></td><td></td><td></td><td></td></tr> </table>	1			4	5		8	9				15	16	17					<p>818-0 + Y-215-2</p>
1			4	5																	
8	9				15																
16	17																				
<p><b>Art.-No. 818-150</b></p> <p>L 780 mm Ø 25-155 mm</p>		<p>Kofferinhoud: 12-delig</p> <table border="1"> <tr><td>1</td><td></td><td></td><td>4</td><td>6</td><td></td></tr> <tr><td>8</td><td>9</td><td></td><td></td><td></td><td>15</td></tr> <tr><td>16</td><td>17</td><td></td><td></td><td></td><td></td></tr> </table>	1			4	6		8	9				15	16	17					<p>818-0 + Y-215-3</p>
1			4	6																	
8	9				15																
16	17																				
<p><b>Art.-No. 818-215</b></p> <p>L 780 mm Ø 22-155 mm ☞ 225 mm ☞ 225 mm</p>		<p>Kofferinhoud: 16-delig</p> <table border="1"> <tr><td>1</td><td></td><td>3</td><td>4</td><td>5</td><td>6</td></tr> <tr><td>8</td><td>9</td><td>10</td><td></td><td></td><td>15</td></tr> <tr><td>16</td><td>17</td><td></td><td></td><td></td><td></td></tr> </table>	1		3	4	5	6	8	9	10			15	16	17					<p>818-0 + Y-215-2; Y-215-3    818-0 + 818-021    820-0</p>
1		3	4	5	6																
8	9	10			15																
16	17																				
<p><b>Art.-No. 845-150</b></p> <p>☞ 50-150 mm ☞ 100-150 mm</p>		<p>Kofferinhoud: 11-delig</p> <table border="1"> <tr><td>1</td><td></td><td></td><td></td><td></td><td></td></tr> <tr><td></td><td></td><td></td><td>11</td><td>13</td><td>15</td></tr> <tr><td>16</td><td></td><td>18</td><td>19</td><td></td><td></td></tr> </table>	1									11	13	15	16		18	19			<p>844-1-B    845-1-B 844-2-B    845-2-B</p>
1																					
			11	13	15																
16		18	19																		
<p><b>Art.-No. 845-250</b></p> <p>☞ 75-250 mm ☞ 250 mm</p>		<p>Kofferinhoud: 15-delig</p> <table border="1"> <tr><td>1</td><td></td><td></td><td></td><td></td><td></td></tr> <tr><td></td><td></td><td></td><td>11</td><td>13</td><td>15</td></tr> <tr><td>16</td><td>17</td><td></td><td>20</td><td>21</td><td>22</td></tr> </table>	1									11	13	15	16	17		20	21	22	<p>844-3-B    845-3-B 844-4-B    845-4-B 844-5-B    845-5-B</p>
1																					
			11	13	15																
16	17		20	21	22																
<p><b>Art.-No. 845-851</b></p> <p>☞ 75-250 mm ☞ 100-250 mm</p>		<p>Kofferinhoud: 21-delig</p> <table border="1"> <tr><td>1</td><td></td><td></td><td></td><td></td><td></td></tr> <tr><td></td><td></td><td></td><td>11</td><td>13</td><td>15</td></tr> <tr><td>16</td><td>17</td><td>18</td><td>19</td><td>20</td><td>21</td></tr> </table>	1									11	13	15	16	17	18	19	20	21	<p>844-1-B    845-1-B 844-2-B    845-2-B 844-3-B    845-3-B 844-4-B    845-4-B 844-5-B    845-5-B</p>
1																					
			11	13	15																
16	17	18	19	20	21																
<p><b>Art.-No. 845-855</b></p> <p>L 780 mm Ø 25-155 mm ☞ 50-250 mm ☞ 100-250 mm</p>		<p>Kofferinhoud: 29-delig</p> <table border="1"> <tr><td>1</td><td></td><td></td><td>4</td><td>6</td><td></td></tr> <tr><td>8</td><td>9</td><td></td><td>11</td><td>13</td><td>15</td></tr> <tr><td>16</td><td>17</td><td>18</td><td>19</td><td>20</td><td>21</td></tr> </table>	1			4	6		8	9		11	13	15	16	17	18	19	20	21	<p>844-1-B    845-1-B 844-2-B    845-2-B 844-3-B    845-3-B 844-4-B    845-4-B 844-5-B    845-5-B</p> <p>818-0 + Y-215-3</p>
1			4	6																	
8	9		11	13	15																
16	17	18	19	20	21																
<p><b>Art.-No. 845-858</b></p> <p>L 780 mm Ø 25-155 mm ☞ 50-250 mm ☞ 100-250 mm ☞ 30-180 mm</p>		<p>Kofferinhoud: 30-delig</p> <table border="1"> <tr><td>1</td><td></td><td></td><td>4</td><td>6</td><td></td></tr> <tr><td>8</td><td>9</td><td>10</td><td>11</td><td>13</td><td>15</td></tr> <tr><td>16</td><td>17</td><td>18</td><td>19</td><td>20</td><td>21</td></tr> </table>	1			4	6		8	9	10	11	13	15	16	17	18	19	20	21	<p>844-1-B    845-1-B 844-2-B    845-2-B 844-3-B    845-3-B 844-4-B    845-4-B 844-5-B    845-5-B</p> <p>818-0 + Y-215-3    818-0 + 818-021</p>
1			4	6																	
8	9	10	11	13	15																
16	17	18	19	20	21																

05





## 2-armige universele trekkers met korte hydraulische spindel en zelfcentrerende trekhaken

ST

Voor het lostrekken van bijzonder vastzittende lagers, tandwielen enz

# 844

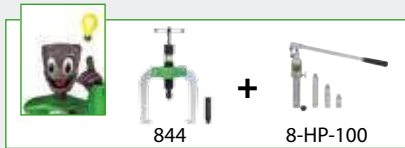

### Omschrijving

- Indien er voldoende ruimte om het te trekken opbject is, adviseren wij om een 3-armige trekker serie 845 te gebruiken
- Basis element van een syteem dat in combinatie met het omvangrijke toebehoren een universele toepassing mogelijk maakt
- De trekkers hebben dezelfde spindel
- makkelijk verwisselbaar, icm veel producten te gebruiken
- Standaard trekhaken

### Voordeel

- Complete hydraulische trekkers, losse delen en sets zijn leverbaar
- Hoge krachtopbrengst met weinig inspanning
- De spindelpunt in de hydraulische spindel draait niet mee.
- De spindelverlengstukken maken het snel aanpassen aan de verschillende werkomstandigheden mogelijk
- Alle onderdelen zijn los leverbaar en voorzien van eigen artikelnummer

Art.-No.				max.		mit
		mm	mm	t	Nm	with
844-1-B	-031601	50 - 100	100	10	40	800
844-2-B	-031946	75 - 150	150	10	40	800
844-3-B	-032448	75 - 150	250	10	40	800
844-4-B	-076091	100 - 200	200	10	40	800
844-5-B	-032776	130 - 250	250	10	40	800

## 3-armige universele trekkers met korte hydraulische spindel en zelfcentrerende trekhaken

ST

Voor het lostrekken van bijzonder vastzittende lagers, tandwielen enz

# 845

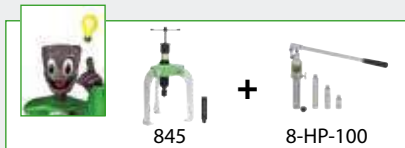

### Omschrijving

- Basis element van een syteem dat in combinatie met het omvangrijke toebehoren een universele toepassing mogelijk maakt
- De trekkers hebben dezelfde spindel
- makkelijk verwisselbaar, icm veel producten te gebruiken
- Standaard trekhaken
- Plaatsbesparende twee-armige brug

### Voordeel

- Complete hydraulische trekkers, losse delen en sets zijn leverbaar
- Hoge krachtopbrengst met weinig inspanning
- De spindelpunt in de hydraulische spindel draait niet mee.
- De spindelverlengstukken maken het snel aanpassen aan de verschillende werkomstandigheden mogelijk
- Alle onderdelen zijn los leverbaar en voorzien van eigen artikelnummer

Art.-No.				max.		mit
		mm	mm	t	Nm	with
845-1-B	-033278	50 - 100	100	10	40	800
845-2-B	-033438	75 - 150	150	10	40	800
845-3-B	-033681	75 - 150	250	10	40	800
845-4-B	-033841	100 - 200	200	10	40	800
845-5-B	-034008	130 - 250	250	10	40	800

## Onderdelen voor serie 844/845

ST

# 844/845



844-100  
844-150  
844-200  
844-250  
844-251



844-000



845-000



### Omschrijving

- Basis element van een syteem dat in combinatie met het omvangrijke toebehoren een universele toepassing mogelijk maakt
- De trekkers hebben dezelfde spindel
- makkelijk verwisselbaar, icm veel producten te gebruiken

### Voordeel

- Complete hydraulische trekkers, losse delen en sets zijn leverbaar
- Hoge krachtopbrengst met weinig inspanning

Art.-No.		Bezeichnung description	
844-000	-031458	Traverse / Cross-beam	844-1-B, 844-2-B, 844-3-B, 844-4-B, 844-5-B
845-000	-033018	Traverse / Cross-beam	845-1-B, 845-2-B, 845-3-B, 845-4-B, 845-5-B
844-020	-135651	Gewindebuchse / Thread sleeve	844-1-B, 844-2-B, 844-3-B, 844-4-B, 844-5-B, 845-1-B, 845-2-B, 845-3-B, 845-4-B, 845-5-B
844-100	-075919	Abzughaken / Jaw: 100 mm	844-1-B, 845-1-B
844-150	-031861	Abzughaken / Jaw: 150 mm	844-2-B, 845-2-B
844-200	-032363	Abzughaken / Jaw: 250 mm	844-4-B, 845-4-B
844-250	-032103	Abzughaken / Jaw: 200 mm	844-3-B, 845-3-B
844-251	-032691	Abzughaken / Jaw: 250 mm	844-5-B, 845-5-B





### Hydraulische "4 trekkers" set met zelfcentrerende trakhaken

ST

Voor het trekken van lagers, tandwielen, schijven enz

# 845-150



#### Omschrijving

- Basis element van een systeem dat in combinatie met het omvangrijke toebehoren een universele toepassing mogelijk maakt
- De trekkers hebben dezelfde spindel
- Draad is voorzien van speciale coating
- Standaard trekhaken
- 2- en 3-armige Combi trekkers

#### Voordeel

- Hoge krachtopbrengst met weinig inspanning
- De spindelpunt in de hydraulische spindel draait niet mee.
- De spindelverlengstukken maken het snel aanpassen aan de verschillende werkomstandigheden mogelijk
- Complete hydraulische trekkers, losse delen en sets zijn leverbaar
- Alle onderdelen zijn los leverbaar en voorzien van eigen artikelnummer

Art.-No.				max.	Stück pieces	
		mm	mm	t		
845-150	-717871	50 - 150	150	10	11	L-Boxx

### Hydraulische "6 trekkers" - set met zelfcentrerende trekhaken

ST

Voor het trekken van lagers, tandwielen, schijven enz

# 845-250



#### Omschrijving

- Basis element van een systeem dat in combinatie met het omvangrijke toebehoren een universele toepassing mogelijk maakt
- De trekkers hebben dezelfde spindel
- Draad is voorzien van speciale coating
- Standaard trekhaken
- 2- en 3-armige Combi trekkers

#### Voordeel

- Hoge krachtopbrengst met weinig inspanning
- De spindelpunt in de hydraulische spindel draait niet mee.
- De spindelverlengstukken maken het snel aanpassen aan de verschillende werkomstandigheden mogelijk
- Complete hydraulische trekkers, losse delen en sets zijn leverbaar
- Alle onderdelen zijn los leverbaar en voorzien van eigen artikelnummer

Art.-No.				max.	Stück pieces	
		mm	mm	t		
845-250	-717956	75 - 250	250	10	15	L-Boxx

### Hydraulische "10 trekkers"-set met zelfcentrerende trekhaken

ST

Voor het trekken van lagers, tandwielen, schijven enz

# 845-851



#### Omschrijving

- Basis element van een systeem dat in combinatie met het omvangrijke toebehoren een universele toepassing mogelijk maakt
- De trekkers hebben dezelfde spindel
- Draad is voorzien van speciale coating
- Standaard trekhaken
- Te gebruiken zowel als twee-armig en als drie-armige trekker

#### Voordeel

- Hoge krachtopbrengst met weinig inspanning
- De spindelpunt in de hydraulische spindel draait niet mee.
- De spindelverlengstukken maken het snel aanpassen aan de verschillende werkomstandigheden mogelijk
- Complete hydraulische trekkers, losse delen en sets zijn leverbaar
- Alle onderdelen zijn los leverbaar en voorzien van eigen artikelnummer

Art.-No.				max.	Stück pieces	
		mm	mm	t		
845-851	-172854	50 - 250	250	10	21	Tanos Systemer



## Hydraulisch universeel trekkerset met hulp trekker

ST

Voor trekken van lagers, tandwielen enz

# 845-855



### Omschrijving

- Basis element van een systeem dat in combinatie met het omvangrijke toebehoren een universele toepassing mogelijk maakt
- De trekkers hebben dezelfde spindel
- Draad is voorzien van speciale coating
- Standaard trekhaken
- Te gebruiken zowel als twee-armig en als drie-armig trekker

### Voordeel

- Hoge krachtopbrengst met weinig inspanning
- De spindelpunt in de hydraulische spindel draait niet mee.
- De spindelverlengstukken maken het snel aanpassen aan de verschillende werkomstandigheden mogelijk
- Complete hydraulische trekkers, losse delen en sets zijn leverbaar
- Alle onderdelen zijn los leverbaar en voorzien van eigen artikelnummer

Art.-No.						max. t	Stück pieces	
845-855	-172939	50 - 250 mm	250 mm	280 - 780 mm	25 - 155 mm	10	29	Tanos Systemer

## Hulptrekker met hydraulische spindel

ST

Gebruik icm de serie 800

# 818-0



### Omschrijving

- Basis element van een systeem dat in combinatie met het omvangrijke toebehoren een universele toepassing mogelijk maakt
- De trekkers hebben dezelfde spindel
- makkelijk verwisselbaar, icm veel producten te gebruiken
- Hydraulische spindel
- Draad is voorzien van speciale coating

### Voordeel

- Complete hydraulische trekkers, losse delen en sets zijn leverbaar
- Hoge krachtopbrengst met weinig inspanning
- De spindelpunt in de hydraulische spindel draait niet mee.
- De spindelverlengstukken maken het snel aanpassen aan de verschillende werkomstandigheden mogelijk
- Alle onderdelen zijn los leverbaar en voorzien van eigen artikelnummer

Art.-No.				max. t	max. Nm	mit with
818-0	-173196	280 mm	240 mm	10	40	800

## Binnentrekkers

ST

Voor het verwijderen van lagers in een huis

# 818-021



### Omschrijving

- Basis element van een systeem dat in combinatie met het omvangrijke toebehoren een universele toepassing mogelijk maakt

### Voordeel

- Alle onderdelen zijn los leverbaar en voorzien van eigen artikelnummer

Art.-No.		Ø mm	
818-021	-757969	30-180	818-0



### Hydraulisch lagertrekker-set

ST

Voor het demonteren van lagers, binnenringen, en andere objecten, indien standaard trekhaken niet toereikend zijn

# 818-100



#### Omschrijving

- Basis element van een systeem dat in combinatie met het omvangrijke toebehoren een universele toepassing mogelijk maakt
- De trekkers hebben dezelfde spindel
- Draad is voorzien van speciale coating
- makkelijk verwisselbaar, icm veel producten te gebruiken
- Handleiding in de deksel

#### Voordeel

- Hoge krachtopbrengst met weinig inspanning
- De spindelpunt in de hydraulische spindel draait niet mee.
- De spindelverlengstukken maken het snel aanpassen aan de verschillende werkomstandigheden mogelijk
- Complete hydraulische trekkers, losse delen en sets zijn leverbaar
- Overzichtelijk

Art.-No.				max. t		Stück pieces
818-100	-717611	280 - 530	22 - 115	10	L-Boxx	10

### Hydraulisch lagertrekker-set

ST

Voor het demonteren van lagers, binnenringen, en andere objecten, indien standaard trekhaken niet toereikend zijn

# 818-150



#### Omschrijving

- Basis element van een systeem dat in combinatie met het omvangrijke toebehoren een universele toepassing mogelijk maakt
- De trekkers hebben dezelfde spindel
- Draad is voorzien van speciale coating
- makkelijk verwisselbaar, icm veel producten te gebruiken
- Handleiding in de deksel

#### Voordeel

- Hoge krachtopbrengst met weinig inspanning
- De spindelpunt in de hydraulische spindel draait niet mee.
- De spindelverlengstukken maken het snel aanpassen aan de verschillende werkomstandigheden mogelijk
- Complete hydraulische trekkers, losse delen en sets zijn leverbaar
- Overzichtelijk

Art.-No.				max. t	Stück pieces	
818-150	-717796	280 - 780	25 - 155	10	12	L-Boxx

### Hydraulisch lagerschneider- en trekker set

ST

Voor het demonteren van lagers, binnenringen, en andere objecten, indien standaard trekhaken niet toereikend zijn

# 818-215



#### Omschrijving

- Basis element van een systeem dat in combinatie met het omvangrijke toebehoren een universele toepassing mogelijk maakt
- De trekkers hebben dezelfde spindel
- Draad is voorzien van speciale coating
- makkelijk verwisselbaar, icm veel producten te gebruiken
- Beschermd opbergen in speciaal schuim.

#### Voordeel

- Hoge krachtopbrengst met weinig inspanning
- De spindelpunt in de hydraulische spindel draait niet mee.
- De spindelverlengstukken maken het snel aanpassen aan de verschillende werkomstandigheden mogelijk
- Complete hydraulische trekkers, losse delen en sets zijn leverbaar
- Overzichtelijk

Art.-No.					max. t	Stück pieces	
818-215	-173271	280 - 780	25 - 155	30 - 180	10	16	Tanos Systemer



## Hydraulisch universeel trekker met zelfcentrerende haken en hulp trekker

ST

Universele hydraulische trekker-set, bestaande uit: 2-armige en 3-armige trekker, mestrekker en binnetrekker

# 845-858



### Omschrijving

- Basis element van een systeem dat in combinatie met het omvangrijke toebehoren een universele toepassing mogelijk maakt
- De trekkers hebben dezelfde spindel
- Draad is voorzien van speciale coating
- Standaard trekhaken
- Te gebruiken zowel als twee-armig en als drie-armig trekker

### Voordeel

- Hoge krachtopbrengst met weinig inspanning
- De spindelpunt in de hydraulische spindel draait niet mee.
- De spindelverlengstukken maken het snel aanpassen aan de verschillende werkomstandigheden mogelijk
- Complete hydraulische trekkers, losse delen en sets zijn leverbaar
- Alle onderdelen zijn los leverbaar en voorzien van eigen artikelnummer

Art.-No.							max. t	Stück pieces	
845-858	-173011	50 - 250	250	280 - 780	25 - 155	30 - 180	10	30	Tanos Systainer

## 2-armige trekkers met korte hydraulische spindel

ST

Voor het trekken van bijzonder vast zittende tandwielen, rondsels, kogellagers enz.

# 20-H



### Omschrijving

- vet hydraulisch
- Standaard trekhaken
- in elke positie parallelle trekhaken, waardoor alleen de draagvlakken met het eraf te trekken deel in aanraking komen
- Met glijdende altijd parallelle trekhaken
- Korte hydraulische spindels

### Voordeel

- Hoge krachtopbrengst met weinig inspanning
- De spindelpunt in de hydraulische spindel draait niet mee.
- Te gebruiken zowel als binnen-en als buitentrekker
- Ook geschikt om a-symetrische delen te trekken
- De spindelverlengstukken maken het snel aanpassen aan de verschillende werkomstandigheden mogelijk

Art.-No.				max. t	mit with
20-3-H	-786839	250	200	10	800
20-30-H	-786914	350	200	10	800

## 2-armige trekker met hydraulische spindel

ST

Voor het trekken van lagers, tandwielen, schijven enz

# 820



### Omschrijving

- Standaard trekhaken
- Met glijdende altijd parallelle trekhaken
- Plaatsbesparende twee-armige brug
- in elke positie parallelle trekhaken, waardoor alleen de draagvlakken met het eraf te trekken deel in aanraking komen
- Hydraulische spindel

### Voordeel

- Te gebruiken zowel als binnen-en als buitentrekker
- Complete hydraulische trekkers, losse delen en sets zijn leverbaar
- Hoge krachtopbrengst met weinig inspanning
- De spindelpunt in de hydraulische spindel draait niet mee.
- De spindelverlengstukken maken het snel aanpassen aan de verschillende werkomstandigheden mogelijk

Art.-No.				max. t	max. Nm	mit with
820-0	-173684	225	225	10	40	800



## Universpersaam voor silentbussen

ST

Voor het wisselen van de lagers aan voor- en achterassen direct aan het voertuig, bijv. Silentlagers, hydraulische lagers, kunststof lagers, balgewrichten, schokdemper rubbers.

# 880



### Omschrijving

- Basis element van een systeem dat in combinatie met het omvangrijke toebehoren een universele toepassing mogelijk maakt
- makkelijk verwisselbaar, i.c.m. veel producten te gebruiken
- vet hydraulisch
- Hydraulische spindel
- Draad is voorzien van speciale coating

### Voordeel

- Er zijn verschillende drukstukken leverbaar
- Hoge krachtopbrengst met weinig inspanning
- De spindelpunt in de hydraulische spindel draait niet mee.
- De spindelverlengstukken maken het snel aanpassen aan de verschillende werkomstandigheden mogelijk
- De kraag op de 6 kant van de spindel voorkomt dat de sleutel ervan af glijdt.

Art.-No.	 4021176	max. t	mit with
<b>880-801</b>	-433696	15	801
<b>880-800</b>	-433689	10	800
<b>880-802</b>	-433702	20	802

05





## Korte hydraulische spindels

ST

Voor het lostrekken van bijzonder vastzittende lagers, tandwielen enz

# 800



800



801  
802  
804







### Omschrijving

- Basis element van een systeem dat in combinatie met het omvangrijke toebehoren een universele toepassing mogelijk maakt
- De trekkers hebben dezelfde spindel
- makkelijk verwisselbaar, icm veel producten te gebruiken
- vet hydraulisch
- Hydraulische spindel

### Voordeel

- Complete hydraulische trekkers, losse delen en sets zijn leverbaar
- Hoge krachtopbrengst met weinig inspanning
- De spindelpunt in de hydraulische spindel draait niet mee.
- De spindelverlengstukken maken het snel aanpassen aan de verschillende werkomstandigheden mogelijk
- De kraag op de 6 kant van de spindel voorkomt dat de sleutel ervan af glijdt.



Art.-No.			 mm	 mm	max. t	 max. Nm
800	-034343	W 1.1/2"-16(55°;16Gang)	10	13	10	40
801	-784446	W 1.1/2"-16(55°;16Gang)	10	19	15	70
802	-784514	M40x1,5	10	19	20	100
804	-456787	W 1.1/2"-16(55°;16Gang)	10	19	15	70
800-ERS	-244483	Verschleißsteilsatz / Wearing parts set				
801-ERS	-788086	Verschleißsteilsatz / Wearing parts set				
802-ERS	-788246	Verschleißsteilsatz / Wearing parts set				

## Spindelverlengstuk

ST

# 800



Art.-No.		 mm	
800-050	-031113	50	818-0 820-0, 844, 845
800-100	-031298	100	818-0 820-0, 844, 845
800-150	-031373	150	818-0 820-0, 844, 845

## Mechanische slagspindel

ST

Voor het lostrekken van bijzonder vastzittende lagers, tandwielen enz

# 800-626





### Omschrijving

- Door de grote drukcapaciteit goed te gebruiken bij erg vastzittende delen, die vlug en zonder moeite losgetrokken worden.
- Mechanische spindel.
- Draad is voorzien van speciale coating

### Voordeel

- combineerbaar met verschillende mechanische trekkers uit het KUKKO programm
- Alle onderdelen zijn los leverbaar en voorzien van eigen artikelnummer

Art.-No.			
800-626	-969980	1.1/2"-16	818-0, 820-0, 844-000, 845-000



Trekbouten en verlengstukken

ST

# 818



818-250





818-280



Voordeel

- Alle onderdelen zijn los leverbaar en voorzien van eigen artikelnummer

Art.-No.	 4021176	L mm	
818-250	-173356	250	818-0
818-280	-173431	250	818-0

Mechanische spindels

ST

Voor het trekken van lagers, tandwielen, schijven enz

# 844-626





Omschrijving

- Mechanische spindel.
- Draad is voorzien van speciale coating

Voordeel

- Door de grote drukcapaciteit goed te gebruiken bij erg vastzittende delen, die vlug en zonder moeite losgetrokken worden
- combineerbaar met verschillende mechanische trekkers uit het KUKKO programm
- Alle onderdelen zijn los leverbaar en voorzien van eigen artikelnummer

Art.-No.	 4021176		
844-626	-032851	1.1/2"-16	818-0, 820-0, 844-000, 845-000

05





Serie 13

### Lange slag hydraulische spindel met handbediening

in combinatie te gebruiken met serie 844, serie 845 en serie 13-HP

# 8-HP



#### Omschrijving

- Basis element van een systeem dat in combinatie met het omvangrijke toebehoren een universele toepassing mogelijk maakt
- Met de nieuwe KUKKO hydraulische spindel is het nog makkelijker om meer kracht te zetten
- 3 verlengstukken leverbaar
- Hydraulische spindel

#### Voordeel

- Aanzienlijke vermindering van de demontagetijd door eenvoudige en snelle beniening
- De hydraulische spindel heeft veel combinatiemogelijkheden met trekkers uit het programma van KUKKO
- door het gesloten systeem is er geen extra oliepomp nodig
- bescherming van de hydraulische spindel door overdrukventiel
- De hefarm van de pomp kan 360° worden gedraaid

Art.-No.	40211761	mm		mm	max. t	
<b>8-HP-100</b>	-101281	80	W 1.1/2"-16	135	10	818-0, 818-100, 818-150, 818-215, 820-0, 845-150, 845-250, 845-851, 845-855, 845-858, 880-801, 844-1-B, 844-2-B, 844-3-B, 844-4-B, 844-5-B, 845-1-B, 845-2-B, 845-3-B, 845-4-B, 845-5-B, 880-800, 880-802, 13-HP-100, 13-HP-180, 13-ME-180

### 3-armige lagertrekker met zelfcenterende trekhaken en lange slag hydraulische spindel (met pompbediening)

Voor het trekken van zeer vastzittende kogellagers, walslagers etc.

# 13-HP



#### Omschrijving

- Basis element van een systeem dat in combinatie met het omvangrijke toebehoren een universele toepassing mogelijk maakt
- Met de nieuwe KUKKO hydraulische spindel is het nog makkelijker om meer kracht te zetten
- 3 verlengstukken leverbaar
- Standaard trekhaken
- Hydraulische spindel

#### Voordeel

- Aanzienlijke vermindering van de demontagetijd door eenvoudige en snelle beniening
- De hydraulische spindel heeft veel combinatiemogelijkheden met trekkers uit het programma van KUKKO
- door het gesloten systeem is er geen extra oliepomp nodig
- bescherming van de hydraulische spindel door overdrukventiel
- De hefarm van de pomp kan 360° worden gedraaid

Art.-No.	40211761	mm	mm	max. t	mit with
<b>13-HP-100</b>	-101236	130 - 250	250	10	8-HP-100





### Hulptrekker met hydraulische spindel (met pompbediening)

ST

Voor het eenvoudig trekken van kegel en rollagers.

# 13-HP







#### Omschrijving

- De trekker wordt geleverd met hydraulische spindel, verlengstukken 50, 100 en 150 mm en centreerring.

#### Voordeel

- Hoge stabiliteit omdat de segmenten met de hulptrekker verbonden zijn.
- Alle onderdelen zijn los leverbaar en voorzien van eigen artikelnummer

Art.-No.				max.	
		mm	mm	t	
<b>13-HP-180</b>	-101250	245	80-280	10	13-TP-2, 13-TP-3

### Hulptrekker

ST

Voor het eenvoudig trekken van kegel en rollagers.

# 13-ME







#### Omschrijving

- Compleet met mechanische spindel en centreerstukken.

#### Voordeel

- Hoge stabiliteit omdat de segmenten met de hulptrekker verbonden zijn.
- Alle onderdelen zijn los leverbaar en voorzien van eigen artikelnummer

Art.-No.					
		mm	mm	mm	
<b>13-ME-180</b>	-101922	245	80-280	24	13-TP-2, 13-TP-3

05



### Trekplaat met 3 segmenten

ST





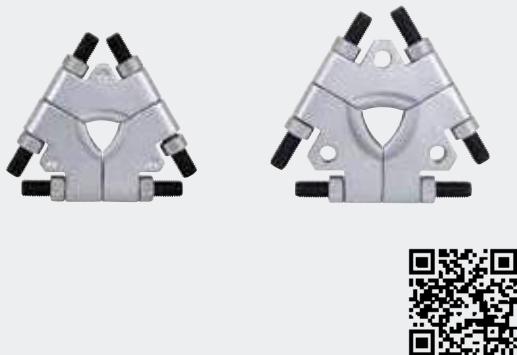



Voor het eenvoudig trekken van kegel en rollagers.

# 13-TP



#### Voordeel

- Segmenten worden achter de binnenring van het lager geplaatst, zodat gelijkmatig getrokken kan worden
- De gelijkmatige drukverdeling over de binnenring voorkomt kantelen of scheeftrekken van de lagering bij het trekken

Art.-No.								
		mm						
<b>13-TP-1</b>	-101823	12 - 50	21304-22310	C 2205-C 2210	61801-6410	-	-	30-10
<b>13-TP-2</b>	-101830	25 - 100	22205-22320	C 2205-C 2320	61805-6320	BT2B 332759-617335	NN 4920-NN 4120	13-HP-180, 13-ME-180
<b>13-TP-3</b>	-101847	50 - 160	22211-23232	C 2211-C 3232	61811-6232	BT2B 332759-BT2B 332758	NN 4920-NNU4132	13-HP-180, 13-ME-180



 Spijten voor niet meer los te krijgen moeren.





# Moerensplijters

## Nut splitting

### 06

- Dubbelsnijdende mechanische moerensplijter..... **124**  
Double-edged, mechanic nut splitters
- Mechanische moerensplijters met een mes..... **124**  
Single-edged, mechanical nut splitters
- Enkelsnijdende vethydraulische moerensplijter..... **125**  
Single-edged, grease hydraulic nut splitters
- Hydraulische moerensplijter met pompbediening in koffer..... **125**  
Pump hydraulic nut splitter, in case





## Dubbelsnijdende mechanische moerenspijter

ST

Dubbelwerkende moerenspijters met dubbele splijtwerking voor niet meer los te krijgen moeren in de kwaliteitsklassen 5, 6 en 8.

# 54







### Omschrijving

- 2 geharde beitels
- eenvoudig terugdraaien van de beitel door pull back.
- Licht terugdraaiende beitel, door de "Pull Back" technologie.

### Voordeel

- Een dubbele splijting met een handeling.
- De moeren worden gespleten zonder de schroefdraad van het draadeind te beschadigen.
- De kraag van de moerenspijter zorgt ervoor dat de spindel stopt bij het terugdraaien ervan.
- Reserve beitel los leverbaar

Art.-No.	 4021176	 mm	 M	 mm	 mm
<b>54-2</b>	-170614	10-27	6 - 18	14	109
<b>54-3</b>	-170799	17-36	12 - 24	16	134
<b>54-2-M</b>	-253041	Ersatzmeißel / Replacement chisel			
<b>54-3-M</b>	-253126	Ersatzmeißel / Replacement chisel			

## Mechanische moerenspijterset

HY

Dubbelwerkende moerenspijters met dubbele splijtwerking voor niet meer los te krijgen moeren in de kwaliteitsklassen 5, 6 en 8.

# K-54-B











### Omschrijving

- Voor moeren van SW 10-36mm.
- 2 geharde beitels
- Licht terugdraaiende beitel, door de "Pull Back" technologie.
- Reservemes meegeleverd.
- Inclusief 2 ringsleutels om de moerenspijter te bedienen.

### Voordeel

- Een dubbele splijting met een handeling.
- De moeren worden gespleten zonder de schroefdraad van het draadeind te beschadigen.
- De kraag van de moerenspijter zorgt ervoor dat de spindel stopt bij het terugdraaien ervan.
- Praktijkgerichte samenstelling
- Overzichtelijk

Art.-No.	 4021176	 mm	 M	 mm	 mm		Stück pieces	
<b>K-54-B</b>	-019531	10-36	6-24	14; 16	109; 134		6	L-Boxx MINI

## Mechanische moerenspijters met een mes

ST

Splijten van moeren, klasse 6.

# 55







### Omschrijving

- Geharde beitels
- eenvoudig terugdraaien van de beitel door pull back.

### Voordeel

- De kraag van de moerenspijter zorgt ervoor dat de spindel stopt bij het terugdraaien ervan.
- Reserve beitel los leverbaar

Art.-No.	 4021176	 mm	 M	 mm	 mm
<b>55-0</b>	-019906	4-10	M2 - M6	8	58
<b>55-1</b>	-020063	10-18	M6 - M12	12	80
<b>55-2</b>	-020148	19-27	M12 - M18	14	105
<b>55-3</b>	-020223	27-36	M18 - M24	16	125
<b>55-4</b>	-020308	32-50	M22 - M33	26	203
<b>55-0-M</b>	-252549	Ersatzmeißel / Replacement chisel			
<b>55-1-M</b>	-252624	Ersatzmeißel / Replacement chisel			
<b>55-2-M</b>	-252709	Ersatzmeißel / Replacement chisel			
<b>55-3-M</b>	-252884	Ersatzmeißel / Replacement chisel			
<b>55-4-M</b>	-252969	Ersatzmeißel / Replacement chisel			



**Enkelsnijdende vethydraulische moerenspijter**

ST

Spijten van moeren, klasse 5, 6, 8, 10

56



56-1



56-2



56-3









**Omschrijving**

- Zeer scherp snijden door facet slijpbewerking
- Geharde beitels

**Voordeel**

- Door het hydrauliek hoeft men minder kracht te zetten
- Reserve beitel los leverbaar

Art.-No.	 40211761	 mm	 M	Edelstahl / stainless steel	 mm	 mm	 max. Nm
56-1	-020483	7-24	M4 - M14	-	18	167	60
56-2	-020551	22-36	M14 - M24	-	30	249	70
56-3	-111501	27 - 46	M18 - M30	50, 70, 80	37	210	50
56-1-M	-244223	Ersatzmeißel / Replacement chisel					
56-2-M	-253386	Ersatzmeißel / Replacement chisel					
56-3-M	-111518	Ersatzmeißel / Replacement chisel					

**Hydraulische moerenspijters met pompbediening in koffer**

HY

Y-57







**Omschrijving**

- Hydraulisch
- Compact en ergonomische vorm
- Eenvoudig te bedienen

**Voordeel**

- Afgevlakte kop voor hogere stabiliteit
- Alle onderdelen zijn los leverbaar en voorzien van eigen artikelnummer

Art.-No.	 4021176	 mm	 M	
Y-57-10	-123559	10-19	M6 - M12	i-Boxx
Y-57-19	-123566	19-24	M12 - M16	i-Boxx
Y-57-24	-870675	24-32	M16 - M22	L-Boxx
Y-57-32	-870682	32-41	M22 - M27	L-Boxx
Y-57-41	-870699	41-50	M27 - M33	L-Boxx
Y-57-50	-870705	50-60	M33 - M39	Metall
Y-57-60	-870712	60-75	M39 - M48	Metall
Y-5724M	-803741	Ersatzmeißel / Replacement chisel		
Y-5732M	-803826	Ersatzmeißel / Replacement chisel		
Y-5741M	-803901	Ersatzmeißel / Replacement chisel		
Y-5750M	-804083	Ersatzmeißel / Replacement chisel		
Y-5760M	-804168	Ersatzmeißel / Replacement chisel		
Y-5719M	-058738	Ersatzmeißel / Replacement chisel		
Y-5710M	-058721	Ersatzmeißel / Replacement chisel		

**TIP:**



Voor het gebruik heeft met een hydraulische pomp met slang en manometer (YHP-325) nodig. **Wordt niet standaard meegeleverd.**



Speciaal gereedschappen voor de auto- en bedrijfswagensector.





# Kogelgewricht-trekkers

Ball joint extractors

## 07

Kogelgewricht-trekkers-ABC.....	<b>128</b>
Ball joint extractor guide	
Kogelgewricht-trekkers.....	<b>130</b>
Ball joint extractors	
Spreider voor draag- en stuurarm.....	<b>137</b>
Spreader for wheel bearing housing	
Pendrijvers.....	<b>137</b>
Pin drive	

07





## Keuze van de juiste kogelgewricht-trekker

### Stap 1: Hoe ziet de situatie eruit?

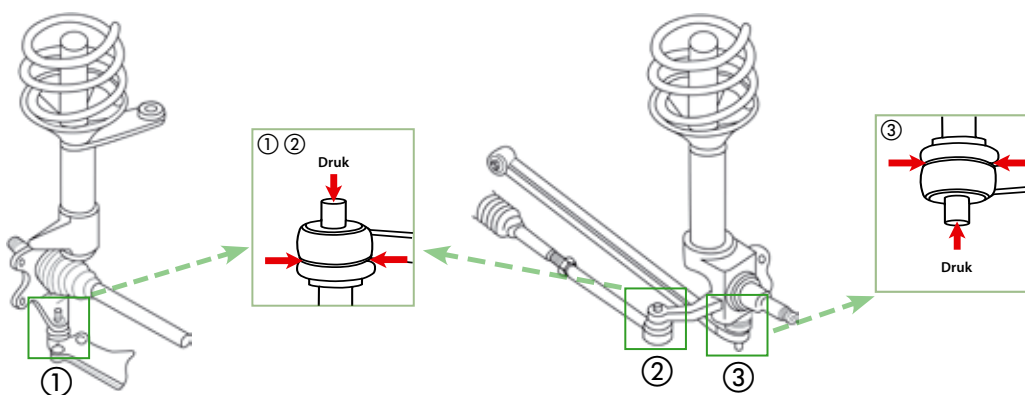

### Stap 2: Hoe groot is het kogelgewricht?

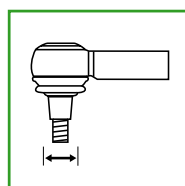

=

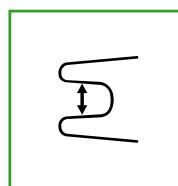

**TIPP:**  
De makkelijkste manier is om de schroefdraadpen van het nieuwe kogelgewricht op te meten.

### Stap 3: Keuze van de juiste kogelgewricht-trekker

#### Serie 135

①  
②  
③



18-45 mm

- Universele uitvoering
- Voor beperkte ruimte
- Gebruik met hamer
- Eenvoudig in gebruik

#### Serie 128

②  
③



18-50 mm

- Klokvorm
- Direkte druk op de kogel
- Ideaal bij voldoende ruimte
- Geen beschadigingen
- Gebruik met momentsleutel

#### Serie 129

①  
②  
③



18-50 mm

- Hefboomwerking
- Zeer krachtig
- Kogelgewricht wordt naar buiten gedrukt
- Ideaal voor beperkte ruimte
- Hydraulische Variant beschikbaar voor meer kracht
- Geen beschadigingen
- Gebruik met momentsleutel





# Kogelgewricht-trekker

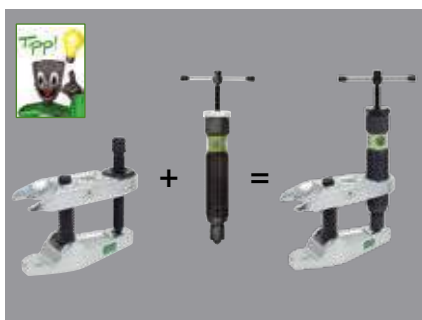
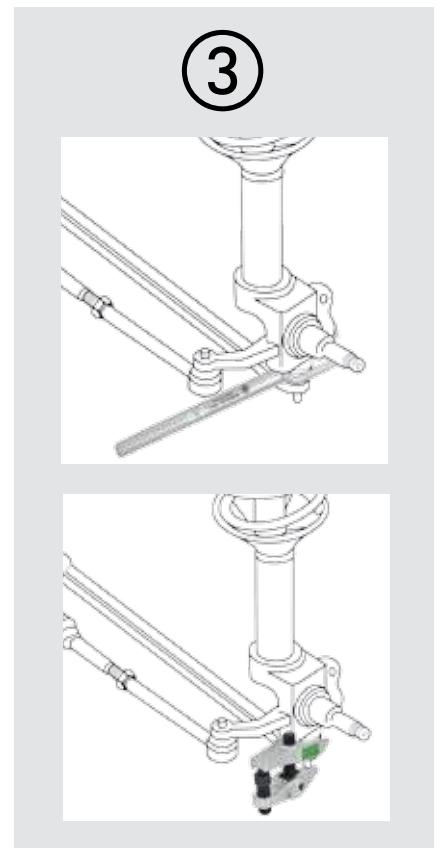
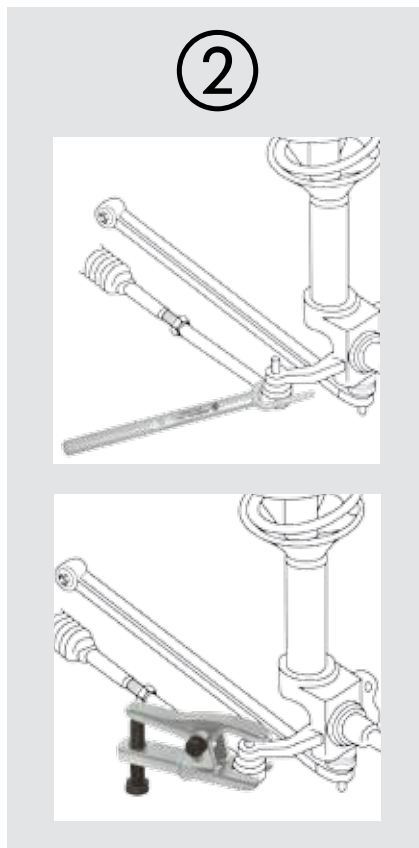
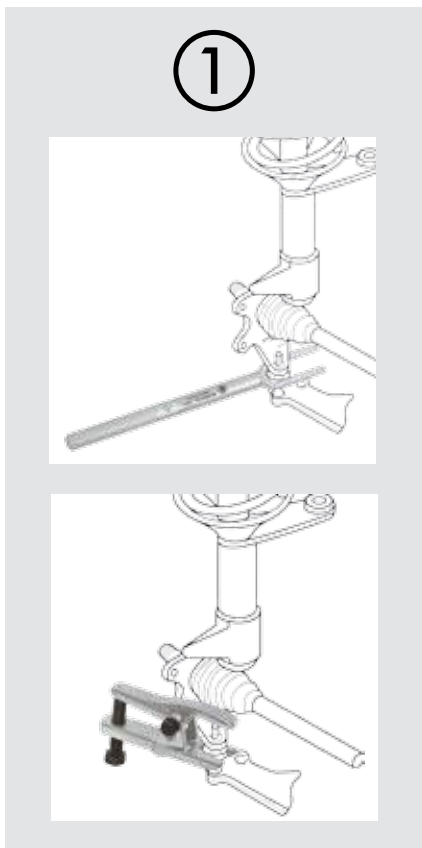
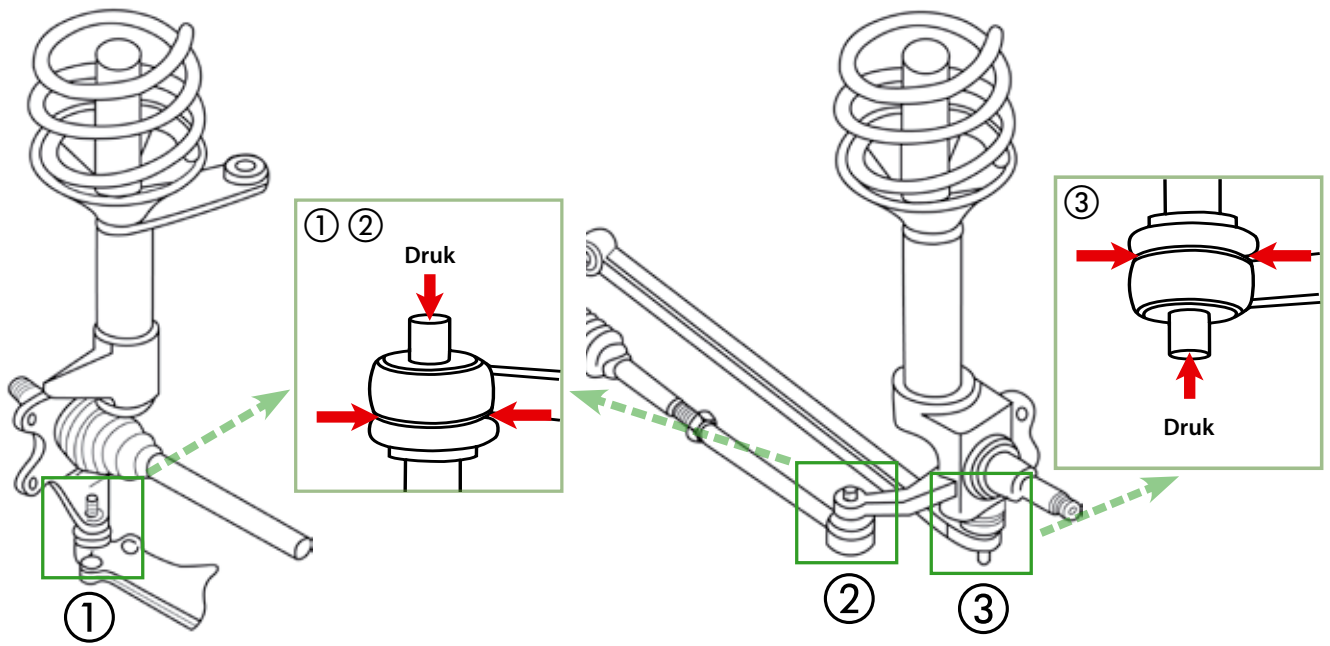



## Kogelgewricht-trekkers

ST

Het lossen van kogelgewrichten, stuurstangen demonteren.

# 127





### Omschrijving

- hoogwaardige staallegering, bruineert
- Draad is voorzien van speciale coating

### Voordeel

- Alle onderdelen zijn los leverbaar en voorzien van eigen artikelnummer

Art.-No.		 mm	LH  mm	für for
127-2	-123290	33	58	Porsche Cayenne 03/2010<; VW Touareg 2003>; Seat Ibiza 2008>; Seat Leon 2013>
127-3	-981784	34	63	VW Touareg, Bj. 2003-2009; Mercedes Sprinter; VW-LT 1998; Fiat Ducato 1994;
127-4	-123306	37	58	VW Touareg, ab Bj. 2010; Audi Q7 ab Bj. 2007;

## Kogelgewricht-trekkers

ST

Het lossen van kogelgewrichten, stuurstangen, demonteren van schokbrekers.

# 128







### Omschrijving

- hoogwaardige staallegering, verzonken
- Draad is voorzien van speciale coating

### Voordeel

- Alle onderdelen zijn los leverbaar en voorzien van eigen artikelnummer

Art.-No.		 mm	LH  mm	 LW mm	 mm
128-1	-024108	18	38	36	17
128-2	-024283	23	48	45	17
128-3	-024368	29	60	60	19

## Kogelgewricht-trekkers

Het lossen van kogelgewrichten, stuurstangen demonteren.

# 128-4







### Omschrijving

- hoogwaardige staallegering, verzonken
- Draad is voorzien van speciale coating

### Voordeel

- Alle onderdelen zijn los leverbaar en voorzien van eigen artikelnummer

Art.-No.		 mm	LH  mm	 LW mm	 mm
128-4	-024443	40	106	76	24
128-5	-024511	46	106	76	24

## KUKKO system voor kogelgewricht-trekkers tbv VW T4

ST

Voor montage en demontage van de draagarmkogelgewricht van de VWT4

# 128-T-4







### Omschrijving

- Dit gereedschap is speciaal voor toepassingen aan de VW T4 ontwikkeld.
- Twee extra inlegplaten van 40 mm en 46 mm worden meegeleverd.
- Voor het in- en uitdrukken van kogelgewrichten.

### Voordeel

- Grote tijdsbesparing bij het verwisselen van de draagarmen.

Art.-No.		 mm	LH  mm	 LW mm	 mm	für for
128-T-4	-018022	40 - 46	80	60	24	VW T4



## Trekkers voor kogelgewrichten met heveloverbrenging voor personenwagens

ST

Het lossen van kogelgewrichten, stuurstangen, demonteren van schokbrekers. Personen auto's

# 129





### Omschrijving

- hoogwaardige staallegering, verzonken
- Draad is voorzien van speciale coating

### Voordeel

- spanwijdte kan eenvoudig vergroot worden
- Alle onderdelen zijn los leverbaar en voorzien van eigen artikelnummer

Art.-No.				für for
129-0	-410536	20	50	universal
129-0-25	-989667	25	50	VAG, Universal, kleinere Modelle
129-0-29	-989674	29,5	50	Polo (02), Golf (04/05), Caddy, A 2 (01), A 6(98), A 8 (94), Passat (06), TT (99), Touran (04), LT (97)u.a.
129-0-DC-1	-923920	20	50	Mercedes C, E
129-0-DC-2	-923647	20	50	Smart

## Universele trekkers voor kogelgewrichten

ST

Het lossen van kogelgewrichten, stuurstangen, demonteren van schokbrekers. Personen auto's

# 129-25





### Omschrijving

- hoogwaardige staallegering, verzonken
- Draad is voorzien van speciale coating

### Voordeel

- spanwijdte kan eenvoudig in 3 stappen versteld worden
- Alle onderdelen zijn los leverbaar en voorzien van eigen artikelnummer

Art.-No.				für for
129-25	-967924	19	24-30 40 - 45	universal



## Demontagevorken

ST

Voor het demonteren van vastzittende conische gewrichten, het demonteren van draagarmen, demonteren van schokdempers en ander scheidingswerk van alle soorten.

# 135





### Omschrijving

- hoogwaardige staallegering, verzonken

### Voordeel

- Universeel inzetbaar

Art.-No.		
135-1	-024856	18
135-2	-024931	23
135-3	-025013	29
135-4	-025198	39
135-5	-220531	45



### Trekkers voor kogelgewrichten met heveloverbrenging voor personen- en lichte bestelwagens

ST

Het lossen van kogelgewrichten, stuurstangen, demonteren van schokbrekers. Personen auto's

# 129-1





**Omschrijving**

- hoogwaardige staallegering, verzonken
- Draad is voorzien van speciale coating

**Voordeel**

- eenvoudig verstelbare spanwijdte
- Alle onderdelen zijn los leverbaar en voorzien van eigen artikelnummer

Art.-No.				für for
129-1	-024696	18-22	50	universal
129-1-B-1	-923654	30	50	BMW

### Trekkers voor kogelgewrichten met heveloverbrenging voor personen-, bestel- en middelzware vrachtwagens

ST

Het lossen van kogelgewrichten, stuurstangen, demonteren van schokbrekers. Middelzware vrachtwagens, bussen en bouwvoertuigen

# 129-2







**Omschrijving**

- hoogwaardige staallegering, verzonken
- Draad is voorzien van speciale coating

**Voordeel**

- universeel inzetbaar dankzij 3 verschillende bekken
- eenvoudig verstelbare spanwijdte
- Alle onderdelen zijn los leverbaar en voorzien van eigen artikelnummer

Art.-No.						für for
129-2	-024771	16	22	32	70	universal

### Trekkers voor kogelgewrichten met heveloverbrenging, speciaal voor personenwagens met aluminium chassis

ST

Het lossen van kogelgewrichten, stuurstangen, demonteren van schokbrekers. Personenwagens met aluminium chassis

# 129-3-A





**Omschrijving**

- hoogwaardige staallegering, verzonken
- Draad is voorzien van speciale coating

**Voordeel**

- Spandiepte is eenvoudig aan te passen door veermechanisme
- eenvoudig verstelbare spanwijdte
- Alle onderdelen zijn los leverbaar en voorzien van eigen artikelnummer

Art.-No.				für for
129-3-A	-803178	30	65	ALU-Fahrwerke / ALU chassis
129-3-A-32	-989681	32	65	ALU-Fahrwerke, A 8 ab 03 (hinten) ALU chassis, A 8 from 03 (back)
129-3-A-34	-989698	34	65	ALU-Fahrwerke, A 8 ab 03 (vorne) ALU chassis, A 8 from 03 (front)



**Trekkers voor kogelgewrichten met heveloverbrenging voor middelzware en zware vrachtwagens, bussen en bouwvoertuigen ST**

Het lossen van kogelgewrichten, stuurstangen demonteren.

# 129-3/-4



**Omschrijving**

- Spandiepte is eenvoudig aan te passen door veermechanisme
- hoogwaardige staallegering, verzonken
- Draad is voorzien van speciale coating

**Voordeel**

- Beter gevoel door moderne en ergonomisch ontwerp.
- Self-uitlijning van het tegenoverliggende deel.
- Door de drukspindel adapter (draad adapter) is op elk moment een upgrade met de hydraulische spindel 800 tot hydraulische kogelgewrichttrekker mogelijk.
- eenvoudig verstelbare spanwijdte
- Hoge krachtopbrengst met weinig inspanning

Art.-No.				für for
		mm	mm	
129-3	-270949	31	70	mittlere LKW, Busse und Baufahrzeuge / medium-sized trucks, busses and construction vehicles
129-4	-271021	40	85	schwere LKW, Busse und Baufahrzeuge / heavy trucks, busses and construction vehicles

**Kogelgewricht-uitdrukker met korte hydraulische spindel ST**

Het lossen van kogelgewrichten, stuurstangen, demonteren van schokbrekers.

# 129-H



hydraulic  
TECHNOLOGY

**Omschrijving**

- vet hydraulisch
- Spandiepte is eenvoudig aan te passen door veermechanisme
- Hydraulische en mechanische spindel
- Draad is voorzien van speciale coating
- hoogwaardige staallegering, verzonken

**Voordeel**

- Hoge krachtopbrengst met weinig inspanning
- De spindelpunt in de hydraulische spindel draait niet mee.
- De kraag op de 6 kant van de spindel voorkomt dat de sleutel ervan af glijdt.
- Alle onderdelen zijn los leverbaar en voorzien van eigen artikelnummer

Art.-No.				max. t	für for	mit with
		mm	mm			
129-3-H	-803253	31	70	10	mittlere LKW, Busse, Baufahrzeuge / medium-sized trucks, busses and construction vehicles	800
129-4-H	-803666	40	85	15	schwere LKW, Busse, Baufahrzeuge / heavy trucks, busses and construction vehicles	801



**Trekkers voor kogelgewrichten met heveloverbrenging voor personenwagens ST**

Het lossen van kogelgewrichten, stuurstangen, demonteren van schokbrekers. Personen auto's

# 129-4-30



**Omschrijving**

- Spandiepte is eenvoudig aan te passen door veermechanisme
- hoogwaardige staallegering, verzonken
- Draad is voorzien van speciale coating

**Voordeel**

- Beter gevoel door moderne en ergonomisch ontwerp.
- Self-uitlijning van het tegenoverliggende deel.
- Door de drukspindel adapter (draad adapter) is op elk moment een upgrade met de hydraulische spindel 800 tot hydraulische kogelgewrichttrekker mogelijk.
- Hoge krachtopbrengst met weinig inspanning
- Alle onderdelen zijn los leverbaar en voorzien van eigen artikelnummer

Art.-No.				für for
		mm	mm	
129-4-30	-102653	30	70	insb. Audi R8



## Trekkers voor kogelgewrichten voor vrachtwagens

ST

Het lossen van kogelgewrichten, stuurstangen, demonteren van schokbrekers

# 129-5



### Omschrijving

- hoogwaardige staallegering, verzonken
- Draad is voorzien van speciale coating

### Voordeel

- spanwijdte kan eenvoudig vergroot worden
- Alle onderdelen zijn los leverbaar en voorzien van eigen artikelnummer

Art.-No.				für for
129-5	-865084	36 mm	70 mm	mittlere und schwere LKW, Busse und Baufahrzeuge / medium-sized and heavy trucks, busses and construction vehicles

## Trekkers voor kogelgewrichten met hydraulische spindel voor vrachtwagens

ST

Het lossen van kogelgewrichten, stuurstangen, demonteren van schokbrekers voor vrachtwagens.

# 129-5-H



### Omschrijving

- hoogwaardige staallegering, verzonken
- vet hydraulisch
- Hydraulische spindel
- Draad is voorzien van speciale coating

### Voordeel

- Hoge krachtopbrengst met weinig inspanning
- De spindelpunt in de hydraulische spindel draait niet mee.
- De kraag op de 6 kant van de spindel voorkomt dat de sleutel ervan af glijdt.
- Alle onderdelen zijn los leverbaar en voorzien van eigen artikelnummer

Art.-No.				für for	max. t
129-5-H	-865091	36 mm	70 mm	mittlere und schwere LKW, Busse und Baufahrzeuge / medium-sized and heavy trucks, busses and construction vehicles	15

## Spoor- en stuurstanggewricht trekker voor zware vrachtwagens

ST

Voor het mechanische uitdrukken van kogelgewricht

# 129-5-xx



### Omschrijving

- Extra zware uitvoering voor vrachtwagens
- Met de middenspindel kan men de trekker aanpassen en voorspannen.
- Mechanische spindel.
- Draad is voorzien van speciale coating
- Past op de volgende voertuigen: Mercedes Benz: Actros, Atrgo vanaf 18 Ton, SKO 405, -N, -GN (laagvloerbus), MAN: F2000, TG, A 23 (Niederflurgelenkbusse), Scania Model 3 and 4, Icarus.

### Voordeel

- Afhankelijk van de ruimte, kan men de trekker ombouwen naar een mechanische uitvoering
- This extractor can be used both mechanically and with a hydraulic cylinder serie 129-5-xx-H.
- Alle onderdelen zijn los leverbaar en voorzien van eigen artikelnummer

Art.-No.				für for
129-5-45	-333316	35 - 45 mm	120 mm	schwere LKW's, Busse, Niederflurbusse von DAF, IVECO, MAN, Mercedes, Renault, Scania, Volvo / heavy trucks, busses, low-floor buses DAF, IVECO, MAN, Mercedes, Renault, Scania, Volvo
129-5-50	-123313	50 mm	120 mm	Speziell / special Liebherr LTC, LTM



## Spoor- en stuurstangengewricht trekker met hydraulische spindel

ST

Voor het hydraulisch uitdrukken van de kogelkop bij kogelgewrichten op spoor- en stuurstangen speciaal voor vrachtwagens en lage vloerbussen

# 129-5-xx-H

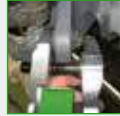



### Omschrijving

- Extra zware uitvoering voor vrachtwagens
- Hydraulische cilinder
- Met de middenspindel kan men de trekker aanpassen en voorspannen.
- Past op de volgende voertuigen:
- 1. Mercedes Benz: Actros, Atrogo vanaf 18 Ton, SKO 405, -N, -GN (laagvloerbus)

### Voordeel

- De hydraulische hefcilinder worden met een hydraulische handpomp aangedreven. Dit zorgt voor veilig en gecontroleerd werken
- Men kan de volledige kracht van de trekker benutten door gebruik te maken van de hydraulische spindel.
- Alle onderdelen zijn los leverbaar en voorzien van eigen artikelnummer

Art.-No.	 4021176	 mm	 mm	für for	max. t
129-5-45-H10	-333361	35 - 45	120	schwere LKW's, Busse, Niederflurbusse von DAF, IVECO, MAN, Mercedes, Renault, Scania, Volvo / heavy trucks, busses, low-floor buses DAF, IVECO, MAN, Mercedes, Renault, Scania, Volvo	10
129-5-45-H20	-333422	35 - 45	120	schwere LKW's, Busse, Niederflurbusse von DAF, IVECO, MAN, Mercedes, Renault, Scania, Volvo / heavy trucks, busses, low-floor buses DAF, IVECO, MAN, Mercedes, Renault, Scania, Volvo	20
129-5-50-H10	-000317	50	120	Speziell / special Liebherr LTC, LTM	10
129-5-50-H20	-000324	50	120	Speziell / special Liebherr LTC, LTM	20



Een hydraulische pomp (YHP-320) met slang (YF-200) is nodig om dit te bedienen. Niet inbegrepen.

## Spoor- en stuurstangengewricht trekker met hydraulische spindel

ST

Voor het hydraulisch uitdrukken van de kogelkop bij kogelgewrichten op spoor- en stuurstangen speciaal voor vrachtwagens en lage vloerbussen

# 129-36-H







### Omschrijving

- Extra zware hydraulische uitvoering voor vrachtwagens
- Zijn lage vorm en met name geschikt voor lagevloerbussen van o.a. MAN, Mercedes Bens Citaro enz.
- Extra zware uitvoering voor vrachtwagens
- Hydraulische cilinder

### Voordeel

- De hydraulische pers wordt aangedreven door een hydraulische cilinder, dit zorgt voor een gecontroleerd en veilig werken.
- Men kan de volledige kracht van de trekker benutten door gebruik te maken van de hydraulische spindel.
- Alle onderdelen zijn los leverbaar en voorzien van eigen artikelnummer

Art.-No.	 4021176	 mm	 mm	für for	max. t	
129-36-H	-222894	36	60	schwere LKW's, Niederflurbusse, speziell MB Citaro / heavy trucks, low-floor or especially for MB Citaro	10	129-36, YSM-100
129-36	-865077	Grundgerät / Basic device				





### Kogelbout-trekklok

ST

Het lossen van kogelgewrichten, stuurstangen, demonteren van schokbrekers.

# 128-G



#### Omschrijving

- hoogwaardige staallegering, bruineert
- Draad is voorzien van speciale coating

#### Voordeel

- Alle onderdelen zijn los leverbaar en voorzien van eigen artikelnummer

Art.-No.				
	4021176	mm	mm	mm
<b>128-G-3</b>	-831324	30	6,5	19
<b>128-G-4</b>	-831331	39	8,0	24

### Hydraulische stuurkogeltrekker in klokvorm

ST

vet hydraulisch

# 128-G



#### Omschrijving

- hoogwaardige staallegering, bruineert
- vet hydraulisch
- Hydraulische spindel
- Draad is voorzien van speciale coating

#### Voordeel

- Hoge krachtopbrengst met weinig inspanning
- De spindelpunt in de hydraulische spindel draait niet mee.
- De kraag op de 6 kant van de spindel voorkomt dat de sleutel ervan af glijdt.
- Alle onderdelen zijn los leverbaar en voorzien van eigen artikelnummer

Art.-No.				max.
	4021176	mm	mm	t
<b>128-G-6-H15</b>	-341724	58	10	15

### Kogelgewricht-trekkers voor vrachtwagens

ST

Het lossen van kogelgewrichten, stuurstangen, demonteren van schokbrekers voor vrachtwagens.

# 129-6



#### Omschrijving

- Voor het losmaken van conische kogelgewrichten.
- hoogwaardige staallegering, bruineert
- Draad is voorzien van speciale coating

#### Voordeel

- Universeel, door 3 verschillende bekopeningen
- Alle onderdelen zijn los leverbaar en voorzien van eigen artikelnummer

Art.-No.			für for
	4021176	mm	
<b>129-6</b>	-971662	24 - 32 - 47	schweres Werkstattmodell



## Spreider voor draag- en stuurarm

ST

Voor een veilig en absoluut beschadigingsvrije spreiding van draagarm en stuurarm.

# 145



### Omschrijving

- Door vastschroeven van de spindel in de draagarm wordt voorkomen dat de spreider afglijdt.
- Mechanische spindel.

### Voordeel

- Vooral in zeer krappe ruimtes met slecht zicht, is de kleine en handige uitvoering de probleemoplosser voor in elke werkplaats.
- Het gebruik van beitels, schroevendraaiers of ander gereedschap is niet meer nodig.

Art.-No.						
		mm		mm	mm	mm
145-2	-123337	75	M10	17	5	59,5
145-3	-001420	90	M12	19	5	71,0

## Pendrijvers

ST

Voor het uitdrijven van pennen of sortgelijke producten

# 720



### Omschrijving

- Oppervlak verchromd
- Het speciale "Extra-chroom-Vanadium-staal" zorg voor een langere levensduur.
- Snelle maat herkenning vanwege kleurcode

### Voordeel

- De speciale vorm van de greep zorgt voor een optimale grip en voorkomt wegglijden. Hierdoor kan men veilig werken

Art.-No.						
		mm	mm	mm	mm	
720-002	-103216	2	42	150	11	Yellow
720-003	-103230	3	44	150	11	Green
720-004	-103247	4	45	150	11	Orange
720-005	-103254	5	48	150	11	Red
720-006	-103261	6	48	150	11	Cyan
720-008	-103278	8	49	150	11	Blue

07



## Pendrijverset

ST

Voor het uitdrijven van pennen of sortgelijke producten

# 720



### Omschrijving

- inhoud set: 6 pendrijvers in verschillende diameters
- Oppervlak verchromd
- Het speciale "Extra-chroom-Vanadium-staal" zorg voor een langere levensduur.
- Snelle maat herkenning vanwege kleurcode

### Voordeel

- De speciale vorm van de greep zorgt voor een optimale grip en voorkomt wegglijden. Hierdoor kan men veilig werken
- Duidelijk overzicht in praktische metalen houder

Art.-No.					
		mm	mm	mm	mm
720-028	-058714	2; 3; 4; 5; 6; 8	42; 44; 45; 48; 48; 49	150	11



## Werkplaats gereedschaps trolley, K-CubeBoxx

die gecombineerd kan worden met lades voor het bewezen KUKKO L-BOXX-System.



De nieuwe KUKKO gereedschapswagen is een ideale aanvulling op het bestaande wandbord. Het nieuwe frame staat garant voor een stabiele gereedschapswagen. Verdere voordelen zijn de mobiele inzet bij reparaties direkt aan het voertuig en het gebruik voor een nette en centrale opslag van gereedschap in uw bedrijf. De gereedschapswagen kan met KUKKO-sortimo-koffers en met sortimo-koffers van andere fabrikanten samengesteld worden.



KUKKO L-BOXX **niet** inbegrepen.



### Omschrijving:

- Tilt-bestand met een stabiel ontwerp.
- Soepele en stabiele wielen, inclusief twee wielen met remsysteem.
- Eenvoudige en snelle montage van de compartimenten met de KUKKO L-BOXX.
- Gemonteerd geleverd, incl. zwarte rubberen mat in het bovenste opbergvak.

### Voordeel:

- Ideale werkhoogte voor gebruik in werkplaatsen en industrie
- Soepel lopende compartimenten en zelfsluitend mechanisme van de lades.
- Snel en eenvoudig aanpassen van de KUKKO L-BOXX met snel-vergrendeling.





 Speciaal gereedschappen voor de auto- en bedrijfswagensector.

- As
- Rem
- Veren
- Kolben
- Zuiger
- Wielnaaf
- Ruitenwisser





# Automotive speciaal

## Automotive Special

---

### 08

Schroefdraadreparatie.....	142
Thread repair	
Trekkerset voor vrachtwagen assen.....	143
Tools for removal of axles	
Gereedschap voor uitlaatsystemen.....	146
Tools for exhaust systems	
Gereedschap voor remsystemen.....	144
Tools for brake systems	
Veerspanners.....	145
Spring compressor	
Gereedschap voor Zuigevaar-spanbanden..	146
Tools for piston rings	
Stuurwieltrekkers.....	147
Steering wheel pullers	
Oliefiltersleutels.....	149
Oil filter wrench	
Wielnaaf- en velgen trekker.....	150
Hub and rim puller	
Gereedschap voor vervangen van ruitwischerbladen.....	152
Tools for exchanging wipers	
Overige automotive.....	153
Others Automotive	

08





## KUKKO schroefdraad reparatie set

Herstellen voor zwaar belastbare schroefverbindingen

# K-58









### Omschrijving

- Set bestaande uit: boorhouder, 4 boren, 4 zittingfreesen, 4 tappen en 4 motagehulpstukken en Bio-Multi olie
- voor metrische schroefdraad M5, M6, M8 en M10
- De originele insert huls uit de USA is een massief geproduceerde stalen huls
- Handleiding in de deksel
- Beschermd opbergen in speciaalschuim.

### Voordeel

- Complete set inclusief alle toebehoren
- De kraag op de insert zorgt voor een betere stabiliteit en fixering zonder ruimteverlies
- reparatie van de schroefdraad is al mogelijk bij beschadiging van een paar gangen
- bijzonder geschikt voor zwaar belaste schroefverbindingen
- Thread Repair is niet alleen geschikt voor reparatie, maar kan ook als volledig functionele thread in nieuwe werkstukken worden gebruikt (in een productieproces).

Art.-No.						
	40211761	mm	mm	mm	Stück	
<b>K-58-M05-M10</b>	-038853	M5 - M10	0,8 - 1,0	7,6 - 15	8x5	i-Boxx

## KUKKO schroefdraad reparatie systeem in TANOS®-Systemainer

ST

Herstellen voor zwaar belastbare schroefverbindingen

# 58



### Omschrijving

- De originele insert huls uit de USA is een massief geproduceerde stalen huls
- Handleiding in de deksel
- Beschermd opbergen in speciaalschuim.

### Voordeel

- Complete set inclusief alle toebehoren
- De kraag op de insert zorgt voor een betere stabiliteit en fixering zonder ruimteverlies
- reparatie van de schroefdraad is al mogelijk bij beschadiging van een paar gangen
- bijzonder geschikt voor zwaar belaste schroefverbindingen
- Thread Repair is niet alleen geschikt voor reparatie, maar kan ook als volledig functionele thread in nieuwe werkstukken worden gebruikt (in een productieproces).

Art.-No.						
	40211761	inch	inch	inch	St. / pcs.	
<b>58-UNC10</b>	-690419	10" 10"	24 Gang 24 Gang	0,30 0,37	5 5	Tanos® - Systemainer
<b>58-UNC12</b>	-690518	1/2" 1/2"	13 Gang 13 Gang	0,65 1,00	5 5	Tanos® - Systemainer
<b>58-UNC14</b>	-690617	1/4" 1/4"	20 Gang 20 Gang	0,38 0,50	5 5	Tanos® - Systemainer
<b>58-UNC38</b>	-690716	3/8" 3/8"	16 Gang 16 Gang	0,52 0,75	5 5	Tanos® - Systemainer
<b>58-UNC58</b>	-690921	5/8" 5/8"	11 Gang 11 Gang	0,85 1,25	5 5	Tanos® - Systemainer
<b>58-UNC516</b>	-690815	5/16" 5/16"	18 Gang 18 Gang	0,45 0,62	5 5	Tanos® - Systemainer
<b>58-UNC716</b>	-691027	7/16" 7/16"	14 Gang 14 Gang	0,60 0,87	5 5	Tanos® - Systemainer
<b>58-UNC916</b>	-695025	9/16" 9/16"	12 Gang 12 Gang	0,75 1,12	5 5	Tanos® - Systemainer



## Trekkerzet voor vrachtwagen assen

ST

Voor het trekken van wielnaven van SAF en BPW assen voor vrachtwagens en werkbussen.

# 226





### Omschrijving

- Schroefdraadadapters (paar): M18x1,5 / M20x1,5 / M22x1,5
- Drukstukken en verlengingen in de set inbegrepen.

### Voordeel

- Alle onderdelen zijn los leverbaar en voorzien van eigen artikelnummer

Art.-No.		M18 x 1,5	M20 x 1,5	M22 x 1,5	 mm
226-4/11	-831362	DAF, Daimler, Faun, IVECO, EVO Bus, Setra, MAN, VW LT35, 40, 45, 50	Auwärter, DAF, Daimler, Faun, IVECO, EVO Bus, Setra, MAN, Steyr-Daimler-Puch, VOLVO, Anhänger	Auwärter, Bedford, DAF, Daimler, Faun, IVECO, EVO Bus, RVI, Setra, MAN, Steyr-Daimler-Puch, VOLVO,	90x30; 110x30

## Trekkerzet voor vrachtwagen assen in koffer

ST

Voor het trekken van wielnaven van SAF en BPW assen voor vrachtwagens en werkbussen.

# K-226



hydraulic  
TECHNOLOGY





### Omschrijving

- Hydraulische hulppersen
- Schroefdraadadapters (paar): M18x1,5 / M20x1,5 / M22x1,5
- Drukstukken en verlengingen in de set inbegrepen.

### Voordeel

- Alle onderdelen zijn los leverbaar en voorzien van eigen artikelnummer

Art.-No.	M18 x 1,5	M20 x 1,5	M22 x 1,5	 mm	max. t	mit with	
K-226-4/12	DAF, Daimler, Faun, IVECO, EVO Bus, Setra, MAN, VW LT35, 40, 45, 50	Auwärter, DAF, Daimler, Faun, IVECO, EVO Bus, Setra, MAN, Steyr-Daimler-Puch, VOLVO, Anhänger	Auwärter, Bedford, DAF, Daimler, Faun, IVECO, EVO Bus, RVI, Setra, MAN, Steyr-Daimler-Puch, VOLVO,	90x30; 110x30	15	226-4/11 9-2	Kunststoff / Plastic

## Steekslagtrekker

ST





# 230



230-5

230



Art.-No.		 mm	 mm	 mm
230	-031038	4-14	100 - 150	265
230-S	-893377	4-14	100 - 150	-



## Compleet set de remzadelgereedschap

ST

Voor een snel en tijdbesparende reparatie.

# 126

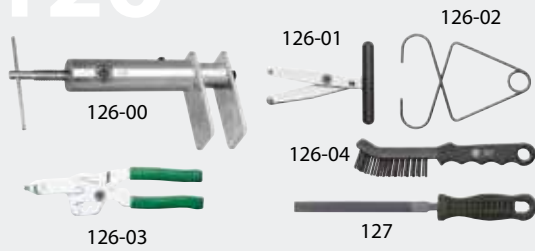



### Omschrijving

- Trekhaken voor remblokken.
- Remzuigerklem houdt bij de- en montage van het remzadel de teruggestelde remzuiger met aangesloten remslang vast.
- Handrem-terugsteltang voor het precies afstellen van de zuigerafstand bij schijfremmen en voor het terugstellen van de zuiger bij remzadels met geïntegreerde handrem.
- Remklauw borstel, voor het reinigen van de remklauw van de reminrichting bij vervanging van de remblokken.

### Voordeel

- Alle onderdelen zijn los leverbaar en voorzien van eigen artikelnummer

Art.-No.			Stück pieces
126-10	-534966	126-00, 126-01, 126-02, 126-03, 126-04, 127	6

## Hefboom voor schijfremblokken

ST

# 123



### Omschrijving

- Maakt het demonteren mogelijk van de meest vastzittende remblokken uit het remzadel van schijfremmen.

Art.-No.		Bezeichnung description	L mm
123	-270789	Mercedes	
123-2	-431586	Vierkant / Square profile	400 x 14
123-3	-804243	Sechskant / Hexagon profile	400 x 17

## 2-armige trekker voor remsteller van remsystemen

ST

Voor het trekken van bijzonder vast zittende delen

# 204-30





### Omschrijving

- Drukstukken set serie 600-17 is een goede oplossing voor gebruik bij een holle as.
- Draad is voorzien van speciale coating

### Voordeel

- Zijdelingse spanbeugel vergroot de kracht
- Alle onderdelen zijn los leverbaar en voorzien van eigen artikelnummer

Art.-No.				für for
204-30	-914379	150	140	für Achsen an LKW-Anhängern





## Remzadelgereedschap

ST

Voor 6 zuiger remklauwen.

# 126-15



### Omschrijving

- Remzuiger-terugstelgereedschap voor het gecontroleerd, zonder beschadigingen en zonder te kantelen terugstellen van de zuiger van schijfremmen zware voertuigen.

### Voordeel

- Universeel passend, terugsteller kan ingezet worden op onder anderen bij de volgende voertuigen: Touareg, Pheaton, Porsche Cayenne, Audi A8, Q7, BMW M3, etc.

Art.-No.				
	4021176	mm	mm	mm
126-15	-018954	73	134	174

## Boutuitdraai set met draadadapters

ST

# 225



### Omschrijving

- Massieve uitvoering met 7 kg slagtrekker.
- Set met 7 draadadapters.

### Voordeel

- Ook vastzittende bouten kunnen door een grote slaghamer worden losgetrokken.
- Goede bediening door de twee handgrepen.

Art.-No.					
	4021176	M16 x 1,5	M16x1,5	M8x1; M10x1; M14x2; 14x1,5; M16x2; M16x1,5; M20x1,5	GE81-1615, GE101-1615, GE142-1615, GE1615-1615, GE1415-1615, GE162-1615, GE2015-1615, 225-GH
225	-019470	M16 x 1,5	M16x1,5	M8x1; M10x1; M14x2; 14x1,5; M16x2; M16x1,5; M20x1,5	GE81-1615, GE101-1615, GE142-1615, GE1615-1615, GE1415-1615, GE162-1615, GE2015-1615, 225-GH

## Veerspanners "Universal"

ST

Voor demontage van schroefveren.

# 65

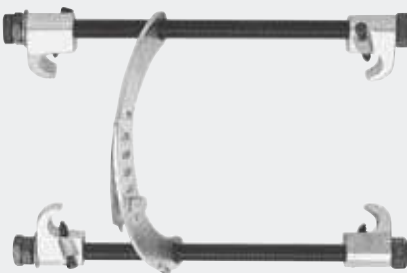

### Omschrijving

- Verstelbare verbindingsbeugel.

### Voordeel

- Minder benodigde ruimte

Art.-No.				max.
	4021176	mm	mm	t
65-0	-020636	110 - 180	100 - 200	2
65-1	-020711	110 - 180	100 - 300	2
65-2	-020896	110 - 180	100 - 400	2

## Veerspanners "MacPherson"

ST

Voor demontage van schroefveren.

# 66

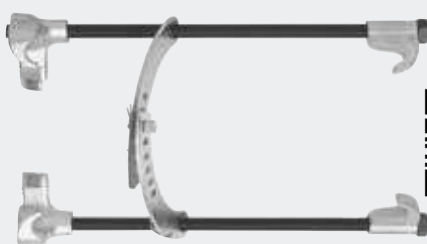

### Omschrijving

- Verstelbare verbindingsbeugel.

### Voordeel

- Minder benodigde ruimte

Art.-No.				max.
	4021176	mm	mm	t
66-1	-020971	110 - 180	100 - 250	2,5
66-2	-170201	110 - 180	100 - 400	2,5
66-3	-170386	110 - 180	100 - 400	2,5

08





**Klemveerspanner voor VW-uitlaatsystemen**

**ST**

119

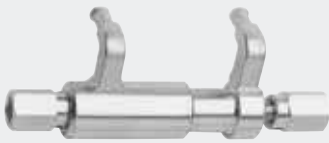

<b>Art.-No.</b>		für for
119-0	-248368	VW

**Klemveer-spanspie-set voor alle VW-uitlaatsystemen**

**ST**

119



<b>Art.-No.</b>		für for
119-1	-365904	VW



**Zuigveer-spanbanden**

**ST**

Voor het klemmen van de zuigerveren bij het plaatsen van de zuiger in de cilinder.

100



<b>Art.-No.</b>		 mm	 mm
100-0	-428203	40 - 75	50
100-1	-022203	57 - 125	80
100-2	-022388	90 - 175	80
100-3	-022463	90 - 175	165

**KUKKO**

Speciaal vet voor spindels



**KSF-69**





## Zuigerveertangen

ST

Voor het spreiden van de zuigerveren.

# 101



Art.-No.	 4021176	 mm	 mm
101-1	-022531	50 - 100	200
101-2	-022616	90 - 150	240

## Zuigerpenpersen

ST

Voor voorzichtig in- en uitdrukken van de zuigerpen.

# 102





### Omschrijving

- Artikel 102-0 met 2 extra drukstukken.
- Artikel 102-1 met 3 extra drukstukken.

### Voordeel

- Zuigers raken niet beschadigd.

Art.-No.	 4021176	 mm
102-0	-170874	38
102-1	-022791	100

## Universele zuigveertang

ST

Voor het efficiënt monteren van zuigerveren.

# 101-3





### Omschrijving

- Met schaalverdeling voor het aflezen van de verspreiding en afstelschroeven.

### Voordeel

- Aanslagschroef om de bijzondere setting van zuigerveren de spreiding te begrenzen.
- Geen verhoogde slijtage van de cilinderwand door vervormd zuigerveren
- Geen oliebruik door cilinderslijtage.
- Geen zuigerveren scheuren door overstrekken tijdens het spreiden.

Art.-No.	 4021176	 mm
101-3	-974489	60 - 140

## Stuurwieltrekkers

ST

# 31





### Omschrijving

- Bijzonder sterke uitvoering voor hoge belastingen.

### Voordeel

- Uitwisselbare inlegingen.
- Alle onderdelen zijn los leverbaar en voorzien van eigen artikelnummer

Art.-No.	 4021176	 mm
31-1	-013881	22
31-2	-013966	22





**Stuurwieltrekker voor stuurwielen met spaken**

**ST**

**32**





**Omschrijving**

- Voor stuurwielen met 3 of 4 spaken.

**Voordeel**

- Met een trekking in 100 en 150 mm diameter voor stuurwielen met 3 of 4 spaken.
- Alle onderdelen zijn los leverbaar en voorzien van eigen artikelnummer

Art.-No.		 mm	 mm
32-1	-014048	100	17
32-2	-014123	120	19

**Stuurwieltrekkers**

**ST**

**33**







**Omschrijving**

- 1 paar korte trekhaken voor sport-stuurwielen.
- 1 paar lange trekhaken voor standaard-stuurwielen.

**Voordeel**

- Alle onderdelen zijn los leverbaar en voorzien van eigen artikelnummer

Art.-No.		 mm	 mm	 mm	für for
33	-014208	50 - 150	90,130	17	Opel

**Stuurwieltrekkers**

**ST**

**34**



34-0



34-1





**Omschrijving**

- Model 34-0 met 1 paar korte trekhaken (87 mm)
- Model 34-1 met 1 paar korte trekhaken (87 mm) en 1 paar lange trekhaken (135 mm)

**Voordeel**

- Alle onderdelen zijn los leverbaar en voorzien van eigen artikelnummer

Art.-No.		 mm	 mm	für for
34-0	-865879	35-90	17	GM 3/Opel
34-1	-865886	35-90	17	Universal

**Universele stuurstangtrekker**

**ST**

**204-44**





**Omschrijving**

- Mechanische spindel.
- Draad is voorzien van speciale coating

**Voordeel**

- Zodra de spindel begint te drukken, omklemmen de trekhaken met automatisch toenemende kracht het los te trekken deel
- Alle onderdelen zijn los leverbaar en voorzien van eigen artikelnummer

Art.-No.		 mm	 mm	 mm	für for
204-44	-969539	90	70	24	für mittlere und schwere Nutzfahrzeuge for medium-sized and heavy utility vehicles



### Bandsleutel

ST

Voor het losmaken van oliefilters.

# 104



#### Omschrijving

- Verchroomd.
- Met krachtige, glijvaste band en rubberen greep.

#### Voordeel

- Extra breed = 25 mm



Art.-No.		Ø
104	-023606	180 mm

### Kettingsleutel

ST

# 104



Art.-No.		Ø	
104-32	-790751	0-110 mm	24 mm

### Oliefiltersleutels

ST

Voor het losmaken van oliefilters en andere ronde fittingen.

# 105



105-0

105-1



#### Omschrijving

- Staalband vertselbaar.
- Artikel 105-0 met stevig handgreep.
- Artikel 105-1 met ruimtebesparende aandrijfviervkant voor nauwe ruimtes.

Art.-No.		Ø
105-0	-023866	70-110 mm
105-1	-175749	70-110 mm

### Oliefiltersleutels

ST

Voor het losmaken van oliefilters en andere ronde fittingen.

# 108



108-1

108-2

108-3







#### Omschrijving

- Extreem sterke en belastbare oliefilter klauw.
- Uitvoering met profielklauwen.
- Aandrijving door buitenzeskant of binnenvierkant.

#### Voordeel

- Universeel gebruik in moeilijk te bereiken plaatsen.

Art.-No.		Ø			
108-1	-760426	60-100 mm	10 mm	12,5 mm	21 mm
108-2	-965487	65-120 mm	10 mm	12,5 mm	21 mm
108-3	-967900	90-140 mm	12,5 mm	12,5 mm	-





### Universele wielnaaftrekkers

ST





Voor personen- en vrachtwagens met boutafstand tot 250 mm (diameter).

38



**Voordeel**

- Voorkomt beschadigingen van de wielbouten door de draaibare ringen onder aan de haken, die altijd vlak op de remtrommel liggen.
- Alle onderdelen zijn los leverbaar en voorzien van eigen artikelnummer

Art.-No.	 4021176	 mm	 Stück	 mm
38	-014383	250	5	27

### Universele wielnaaftrekkers, slag-/schok-model

ST



Voor personen- en vrachtwagens met boutafstand tot 225mm (diameter).

40



**Voordeel**

- De spindel loopt in een axiaal beweegbare gelagerde draadbus ter bescherming van de schroefdraad.
- Alle onderdelen zijn los leverbaar en voorzien van eigen artikelnummer

Art.-No.	 4021176	 mm	 Stück
40-3	-014611	225	3
40-5	-014956	225	5

### Hydraulische wielnaaftrekkers

ST

Universele wielnaaftrekker, voor personen auto's en busjes.

10-A







incl.

**Omschrijving**

- Door het gebruik van verschillende schijven in verschillende diameters worden de beschadigingen beperkt.
- Haken zijn op 2 verschillende dieptes te gebruiken.
- Spindel met centreerpunt en verlengstukken, 50 mm, 100 mm en 150 mm.

**Voordeel**

- Eenvoudig te bedienen
- Flexibiliteit ivm verschillende diameter schijven
- Veilige, precieze werkwijze door de in sleuven afglijveilig opgehangen trekhaken

Art.-No.	 4021176	 mm	 Stück	max. t	
10-A	-005626	250	6	20	L-Boxx
10-G	-005701	350	7	20	L-Boxx



### Hydraulische wielnaaftrekgeredschap, voor lagevloerbus: MB Citaro, MAN, Neoplan

HY

Zekere en snelle demontage van wielnaven bij kleine vrachtwagens en bussen.

Y-60-100







**Omschrijving**

- Ring met verschillende radii en boordiameter.
- 30 ton drukcilinder

**Voordeel**

- Zeer vastzittende of moeilijk te verwijderen wielnaven worden los gemaakt.
- Behoedzame trekvoortgang.
- In geordende en ruimtebesparende koffer.
- Alle onderdelen zijn los leverbaar en voorzien van eigen artikelnummer

Art.-No.	 4021176		max. t	für for		Stück pieces	
Y-60-100	-356780	M16; M18; M20	30	ZF A, B und C-Achsen (Typ AV132)RL 75 E, RL 75 EC ; ZF A, B and C-Axes (type AV132 ) RL 75 E, RL 75 EC	YHP-321	22	L-Boxx





## Wielnaaftrekkers

ST

Universele wielnaaftrekker, voor personen auto's en busjes.

# 10-M





### Omschrijving

- Zware mechanische uitvoering.
- Haken zijn op 2 verschillende dieptes te gebruiken.

### Voordeel

- Eenvoudig te bedienen
- Flexibiliteit ivm verschillende diameter schijven
- Veilige, precieze werkwijze door de in sleuven afglijveilig opgehangen trekhaken

Art.-No.		 mm	 Stück	max. t
10-M	-862311	350	6	15

## Bugelhaken met slagtrekker

ST

# 229







### Omschrijving

- Bugelhaken met slagtrekker
- Extra zwaar, met 5 kg slaggewicht.

### Voordeel

- Te combineren met serie 229 voor demontage van wielnaven.
- TIP: De slagkracht van de glijhamer kan door het opschroeven van een of meerdere extra gewichten 22-0-2-100 verhoogt worden. Extra gewicht (22-0-2-100) verhoogt het gewicht met 3 kg.
- Alle onderdelen zijn los leverbaar en voorzien van eigen artikelnummer

Art.-No.		 mm		
229-1	-995002	340	229-03	22-0-2, 229-01

## Wielnaaftrekker met slagtrekker (4- en 5-gats naaf)

Voor bijna alle 4- en 5-gats wielnaven van personen auto's

# 229









### Omschrijving

- De flens is van sleuven voorzien voor verschillende schroefafstanden
- Voor alle 4- en 5-gats wielnaven van VW, Audi, Seat, Skoda, Opel, Volvo, Fiat, Renault etc.

### Voordeel

- Alle onderdelen zijn los leverbaar en voorzien van eigen artikelnummer

Art.-No.		 mm	 mm	 mm		
229-1-2	-545733	97-145	14	340	229-01	22-0-2, 229-03

## Hydraulische wielnaaftrekkers

ST

Voor bijna alle 4- en 5-gats wielnaven van personen auto's

# 229



hydraulic  
TECHNOLOGY

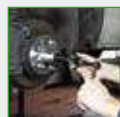





### Omschrijving

- De flens is van sleuven voorzien voor verschillende schroefafstanden
- Voor alle 4- en 5-gats wielnaven van VW, Audi, Seat, Skoda, Opel, Volvo, Fiat, Renault etc.

### Voordeel

- Ook geschikt voor het demonteren van aandrijfassen bij voertuigen met voorwielaandrijving
- Deze trekker kan ook gebruikt worden met de glijhamer 22-0-2, ipv de hydraulische spindel.
- Alle onderdelen zijn los leverbaar en voorzien van eigen artikelnummer

Art.-No.		 mm	 mm	max. t	
229-2	-995026	97 - 145	0-14	10	22-0-2, 229-3/20
229-3	-995033	97 - 145	0-14	15	22-0-2, 229-3/20



1.



Voor bijna alle 4- en 5-gats wielnaven van personen auto's

2.



Voor zekere en eenvoudige demontage



## Universele trekkers voor ruitenwisserarmen

ST

Voor het demonteren van verroesten en vastzittende ruitenwisserbladen

# 128-F-SW





### Omschrijving

- Mechanische spindel.
- Draad is voorzien van speciale coating

### Voordeel

- Voor voorruit en achterruit geplaatste ruitenwissers waarbij de ruitenwisservloeistofslang door de naaf gaat.
- Alle onderdelen zijn los leverbaar en voorzien van eigen artikelnummer

Art.-No.		 mm	 mm
128-F-SW	-971242	60	50

## Universele trekker voor ruitenwisser-armen

ST

Voor het demonteren van verroesten en vastzittende ruitenwisserbladen

# 142







### Omschrijving

- De open klokvorm past op alle VW, Audi, Seat, Skoda en andere
- Optimale pasvorm voor alle conventionele ruitenwisserarmen.

### Voordeel

- demonteren van de ruitenwisser-armen zonder de motor te verwijderen
- De spindel wordt in de bus geplaatst.
- Door de speciale schroefdraad kann men veel kracht zetten
- trekker is uit een stuk gefreesd, zwaar belastbaar
- geen beschadigingen aan ruitenwisser en as

Art.-No.		 mm	 mm	 mm	 mm
142-1	-555572	15	64,5	2,5	47,5
142-2	-555602	23,5	65	3	48
142-3	-555619	15	46	2,5	29
142-4	-555626	26,5	30	5	16

## Universeel trekker sets voor ruitenwisser-armen

ST

Universele ruitenwisserarmtrekker

# K-142



K-142/4

K-142/6

AUTOG RIP  
TECHNOLOGY











### Omschrijving

- De open klokvorm past op alle VW, Audi, Seat, Skoda en andere
- Optimale pasvorm voor alle conventionele ruitenwisserarmen.
- Mechanische spindel.
- Draad is voorzien van speciale coating
- Handleiding in de deksel

### Voordeel

- demonteren van de ruitenwisser-armen zonder de motor te verwijderen
- De spindel wordt in de bus geplaatst.
- Voor voorruit en achterruit geplaatste ruitenwissers waarbij de ruitenwisservloeistofslang door de naaf gaat.
- Door de speciale schroefdraad kann men veel kracht zetten
- trekker is uit een stuk gefreesd, zwaar belastbaar

Art.-No.	 mm	 mm	 mm	 mm	 mm	 mm		Stück pieces	
K-142/6	60	50	15-26,5	30-64,5	2,5-5	16 - 48	128-F-SW 43-1 142-1 142-2 142-3 142-4	8	i-Boxx
K-142/4	60	50	15; 26,5	30; 64,5	2,5; 5	16; 47,5	128-F-SW 43-1 142-1 142-4	4	L-Boxx MINI





2-armige trekker voor tandwielen versnellingsbak

ST

20-V

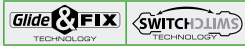





Omschrijving

- Mechanische spindels
- Draad is voorzien van speciale coating
- Optimale aanpassing van de spindel op de as door 2-zijdige spindelpunt.

Voordeel

- Zijdelingse spanbeugel vergroot de kracht
- De kraag op de 6 kant van de spindel voorkomt dat de sleutel ervan af glijdt.
- Snelle en zekere demontage

Art.-No.		 mm	 mm	 mm	max. t
20-10-V	-907944	120	100	17	4,5

Accupookklemtrekkers

ST

Voor demonteren van accu's

48





Omschrijving

- Met een hand te bedienen
- smalle trekhaken in verschillende lengtes
- Plaatsbesparende twee-armige brug
- Mechanische spindel.
- Draad is voorzien van speciale coating

Voordeel

- Dit met een hand te bedienen automatisch systeem zorgt voor veiligheid, ook op moeilijk bereikbare plaatsen
- De smalle trekhaken zijn geschikt voor smalle, slecht bereikbare plaatsen

Art.-No.		 mm	 mm
48	-170539	60	40

2-armige trekker "Cobra" voor lagerbinnenringen met zijdelingse spanbeugel

ST

Voor zekere en eenvoudige demontage

204-V







Omschrijving

- Adapter past in alle gangbare assen van bv VAG en andere modellen
- De trekhaken zijn speciaal geharde en geslepen
- Met geïntegreerde zijdelingse spanbeugel
- Mechanische spindel.
- Draad is voorzien van speciale coating

Voordeel

- Zijdelingse spanbeugel vergroot de kracht
- De kraag op de 6 kant van de spindel voorkomt dat de sleutel ervan af glijdt.
- Snelle en zekere demontage
- gebruik van hamer, beitels en flex niet noodzakelijk

Art.-No.		 mm	 mm	 mm
204-V	-974533	90	100	22



1.



229

Voor bijna alle 4- en 5-gats wielnaven van personen auto's

2.



204-V

Voor zekere en eenvoudige demontage

08





## Trekker voor nokkenstandwielen (VW/Audi)

ST

Voor het trekken van nokkenstandwielen.

# 118



### Omschrijving

- 4 speciale trekhaakklauwen.
- Mechanische spindel.
- Draad is voorzien van speciale coating

### Voordeel

- De kraag op de 6 kant van de spindel voorkomt dat de sleutel ervan af glijdt.
- Alle onderdelen zijn los leverbaar en voorzien van eigen artikelnummer

Art.-No.		für for
118-0	-860904	TDI (4-6-8 Zyl., V6, V8
118-1	-989636	FSI; 2 Liter

## Klepveerlichters

ST

Voor bovenliggende nokkanas motoren.

# 103



103-1



103-2

103-3



### Omschrijving

- Artikel 103-1 uitgevoerd met rechte klauwen.
- Artikel 103-2 zoals 103-3 uitgevoerd met rechte en gebogen klauwen.
- Artikel 103-3 voor gebruik op grote personenwagens en bestelwagens.

Art.-No.		 mm
103-1	-022876	60 - 230
103-2	-022951	40 - 230
103-3	-023378	115 - 290

## Afklemgereedschap voor luxe wagen slangen

ST

# 116



Art.-No.		Ø mm
116-20	-971631	5-20

## 2-armige trekkers voor trillingsdempers met snelverstelbare trekhaken

ST

# 124



124-20-A

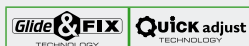



### Omschrijving

- Trekhaken met snelverstelling "quick adjust"
- Met glijdende altijd parallelle trekhaken
- Plaatsbesparende twee-armige brug
- in elke positie parallelle trekhaken, waardoor alleen de draagvlakken met het eraf te trekken deel in aanraking komen
- Mechanische spindel.

### Voordeel

- Leverbaar met verschillende type trekhaken
- Verschillende dieptes door verlengstukken tot grootte -30
- De kraag op de 6 kant van de spindel voorkomt dat de sleutel ervan af glijdt.
- 6-kant profiel op de brug is voor het tegenhouden van de trekker
- Ook geschikt om a-symmetrische delen te trekken

Art.-No.		 mm	Bezeichnung description
124-20-A	-985140	200	VW T4; VAG Transporter (96)
124-20-B	-985157	225	VW T4; VAG Transporter (96)
124-20-U	-985164	45 - 200	universal



## Trekker voor v-riempoelies voor alle personen- en bestelwagens

ST

Voor multigroef riemschijven tot 195 mm diameter.

# 124-K





### Omschrijving

- Plaatsbesparende twee-armige brug
- in elke positie parallelle trekhaken, waardoor alleen de draagvlakken met het eraf te trekken deel in aanraking komen
- Mechanische spindel.
- Draad is voorzien van speciale coating

### Voordeel

- Universeel inzetbaar voor de meeste voertuigtypen.
- De kraag op de 6 kant van de spindel voorkomt dat de sleutel ervan af glijdt.
- Alle onderdelen zijn los leverbaar en voorzien van eigen artikelnummer

Art.-No.		 mm	 mm
124-K	-736841	195	68 - 88

## Demontage hendel voor portierbekleding

ST

# 134





### Omschrijving

- 2 componentengreep.

### Voordeel

- Praktisch gereedschap voor professionele demontage van voertuigbekleding.



Art.-No.		 mm	 mm
134	-975981	175	285

## Slagtrekker voor injectoren

ST

# 230-I



Art.-No.		 mm	für for
230-I	-977626	280	MB CDI

## 3-armige trekker met zelfcentrerende trekhaken

ST

# 225-SK







### Omschrijving

- Trekker is voorzien van veer en speciaal gevormde haken
- Snelspan systeem zorgt ervoor dat de trekker snel geplaatst kan worden.

### Voordeel

- Bijzonder geschikt voor smalle groef op de stof- en vetkap.
- De trekker is zowel met KUKKO tegensteun 22-2 als met glijhamer 22-0-1 te combineren.

Art.-No.		 mm	 mm	
225-SK	-324215	65	15	22-0-1, 22-2



08





### 3-armige trekker met zelfcentrerende trekhaken

ST

Voor het trekken van lagers, tandwielen, schijven enz

# 225







#### Omschrijving

- Trekker is voorzien van veer en speciaal gevormde haken
- Snelspan syteem zorgt ervoor dat de trekker snel geplaatst kan worden.

#### Voordeel

- Deze tekker is zowel met de tegensteun (22-2, 22-3) alsde slagtrekker (22-0-1) te gebruiken.

Art.-No.	 40211761	 mm	 mm	
225-1	-123405	30 - 50	25	22-0-1, 22-2
225-2	-123412	50 - 70	25	22-0-1, 22-2
225-3	-123429	70 - 90	30	22-0-1, 22-2

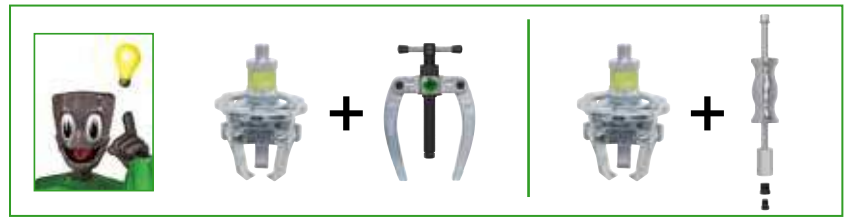

### Ketting de- en montage gereedschap set

ST

Voor het scheiden en klinken van eenvoudige rolkettingen, b.v. motorfiets ketting.

# 59







#### Omschrijving

- Geschikt voor enkele rolkettingen: 1/4" / 3/8" / 1/2" / 3/4"
- De constructie van de motor (frame, swingarm) zorgt er bijna altijd voor om de ketting rechtstreeks bij het voertuig te scheiden. Onjuiste „tools“, b.v. Schroevendraaier of dergelijke kunnen zorgen voor een groot risico op letsel.

#### Voordeel

- Set bevat een pershulpmiddel waarmee de afstand tussen de klinkbouten altijd correct kan worden aangepast. Zo wordt de ketting nooit te sterk onder druk gezet.

Art.-No.	 40211761	 mm	 mm		Stück pieces	
K-59-1/14	-000461	3,28 - 5,72	6,3 - 19	59-1, 59-1-1, 59-1-2, 58-1	14	i-Boxx

### Balhoofd lagermontage set

ST

Speciaal voor het vervangen van balhoofdlager van motoren

# 71-M









#### Omschrijving

- Set is geschikt voor alle motoren.
- inclusief 1 afklemgereedschap
- Speciaal voor het vervangen van balhoofdlager
- De handleiding en omnummeringstabel bevindt zich in de deksel.
- Beschermd opbergen in speciaalschuim.

#### Voordeel

- Door de bijzondere vorm van de slagpijp, komt de kracht alleen op de binnenring van het lager.
- Beschadiging van de kooi is hierdoor uitgesloten.
- In de deksel kan men zien welke combinatie, slaghuls en slagpijp, men moet gebruiken om het lager te vervangen
- Assen, lagerhuizen en dichtringen worden niet beschadigd
- Slagrin is voorzien van kunststof ring wat ervoor zorgt dat deze in de slagpijp blijft zitten.

Art.-No.	 40211761	 mm	 Stück	 mm	 mm	 Stück
71-M	-772788	25 - 35	1	32	360	4



## Kunststof schraper

ST

Voor krasvrij verwijderen van loodgewichten, geplakte stootlijsten, stickers, vignetten enz.

# 2200

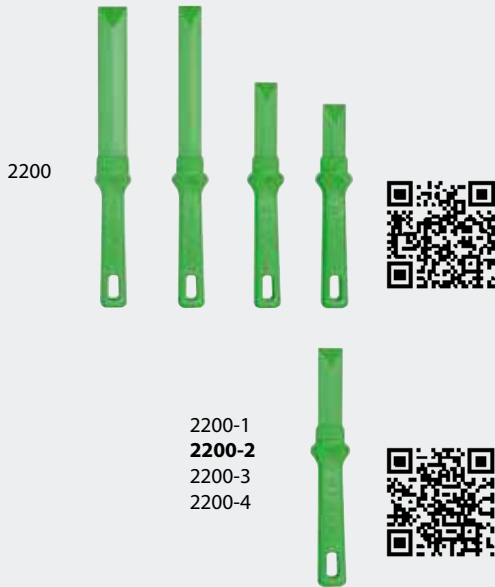



### Omschrijving

- Professionele kwaliteit uit POM (Polyoxymethylen)
- Bijzonder scherp door gepolijst schraapblad.
- Versterkte overgang van greep naar spindel.
- Goede grip door ergonomisch handvat.
- Afglijbbeveiliging.

### Voordeel

- Oppervlakte raakt niet beschadigd.
- Naslijpbaar, robuust handvat.
- Oplosmiddelbestendig

Art.-No.		 mm	Stück pieces
<b>2200</b>	-001611	22 x 60; 22 x 80; 22 x 150; 28 x 150	4
<b>2200-1</b>	-324284	22 x 60	1
<b>2200-2</b>	-324291	22 x 80	1
<b>2200-3</b>	-324307	22 x 150	1
<b>2200-4</b>	-324314	28 x 150	1

## Vliegwieltrekkers

ST



Voor onderhoud van dynamo's en ontstekingen.

# 98



### Omschrijving

- Mechanische spindel.
- Draad is voorzien van speciale coating

Art.-No.			$\overset{L}{\longleftrightarrow}$ mm
<b>98-1</b>	-433719	M27x1,0	55
<b>98-2</b>	-433733	M26x1,5; M22x1,5	55

## Gatenpensen

ST

Voor het gelijkmatig, vervormingsvrij pensen van metaalplaat, zoals staal, V2A, koper en aluminium.

# 121



### Omschrijving

- Gegarandeerde lange levensduur.
- Materiaaldikte tot max. 4 mm.
- Spaciaal gereedschapsstaal, gebruineerd.

Art.-No.		$\emptyset$ mm
<b>121-182</b>	-831379	18,2
<b>121-260</b>	-831386	26
<b>121-266</b>	-403187	26,6
<b>121-319</b>	-403194	31,9
<b>121-326</b>	-403200	32,6
<b>121-389</b>	-403224	38,9
<b>121-190</b>	-079092	19
<b>121-200</b>	-202544	20
<b>121-225</b>	-202575	22,5
<b>121-184</b>	-403163	18,4
<b>121-293</b>	-058776	29,3
<b>121-265</b>	-058752	26,5
<b>121-186</b>	-058745	18,6





# Boutuitdraaiers

## Extractor

---

### 09

Boutuitdraaiers.....	160
Bolt extractors	
Tapeind-uitdraaiers.....	162
Extractors	



09





## Boutuitdraaiers met boren en boorgeleidingsbus

ST



Voor het uitdraaien van afgebroken schroeven met rechtse draad etc.

# 49-U



### Voordeel

- Alle onderdelen zijn los leverbaar en voorzien van eigen artikelnummer

Art.-No.			
			mm
49-U-11	-799549	M5- M7	3,2
49-U-12	-799624	M8 - M9	4,8
49-U-13	-799709	M10 - M10	6,4
49-U-14	-799884	M12 - M12	8,0
49-U-15	-799969	M 14 - M 16	8,7

## Boutuitdraaiers set

ST

Universele boutuitdraaierset

# 49-U-B







### Omschrijving

- De handleiding en omnummeringstabel bevindt zich in de deksel.
- Beschermd opbergen in speciaalschuim.
- Persoonlijk KUKKO-Chip-Code.

### Voordeel

- Praktijkgerichte samenstelling
- Overzichtelijk
- Alle onderdelen zijn los leverbaar en voorzien van eigen artikelnummer

Art.-No.					Stück pieces
			mm		
49-U-B	-799136	M5 - M16	3,2 - 8,7	L-Boxx MINI	25

## Boutuitdraaiers "Super Traction"

ST

Voor het uitdraaien van afgebroken schroeven met rechtse draad etc.

# 49-T





### Omschrijving

- Chroom-Vanadium staal
- Vierkant voor bediening met tapkrukje of steeksleutel.

### Voordeel

- Smalle groeven bieden een betere tractie en daarmee comfortabele werkwijze.

Art.-No.		
		mm
49-T-1	-758461	4 - 5
49-T-2	-758539	5 - 7
49-T-3	-758614	8 - 12
49-T-4	-758799	12 - 14
49-T-5	-758874	16 - 20





### Boutuitdraaiers-set "Super Traction

ST

Voor het uitdraaien van afgebroken schroeven met rechtse draad etc.

# 49-T-A





#### Omschrijving

- Chroom-Vanadium staal
- Vierkant voor bediening met tapkrukje of steeksleutel.

#### Voordeel

- Smalle groeven bieden een betere tractie en daarmee comfortabele werkwijze.

Art.-No.		 mm	Stück pieces	
49-T-A	-758959	4 - 20	5	Kunststoff / Plastic

### Boutuitdraaiers, Amerikaanse uitvoering, breed gegroefd

ST

Voor het uitdraaien van afgebroken schroeven met rechtse draad etc.

# 49





#### Omschrijving

- Chroom-Vanadium staal
- Vierkant voor bediening met tapkrukje of steeksleutel.

#### Voordeel

- Brede groeven voor zachte materialen bijv. messing, aluminium, VA etc.

Art.-No.		 mm
49-01	-490569	3 - 6
49-02	-490644	6 - 8
49-03	-490729	8 - 11
49-04	-490804	11 - 14
49-05	-490989	14 - 18
49-06	-491061	18 - 24

### Boutuitdraaiers-set, Amerikaanse uitvoering, breed gegroefd

ST

Voor het uitdraaien van afgebroken schroeven met rechtse draad etc.

# 49-0-S





#### Omschrijving

- Chroom-Vanadium staal
- Vierkant voor bediening met tapkrukje of steeksleutel.

#### Voordeel

- Brede groeven voor zachte materialen bijv. messing, aluminium, VA etc.

Art.-No.		 mm	Stück pieces
49-0-S	-491146	3 - 24	6

### Boutuitdraaiers, Duitse uitvoering, fijn gegroefd

ST

Voor het uitdraaien van afgebroken schroeven met rechtse draad etc.

# 49





#### Omschrijving

- Chroom-Vanadium staal
- Vierkant voor bediening met tapkrukje of steeksleutel.

#### Voordeel

- Fijne groeven bieden een betere tractie en daarmee comfortabele werkwijze.

Art.-No.		 mm	
49-1	-018008	3 - 6	1,8
49-2	-018183	6 - 8	3,2
49-3	-018268	8 - 11	4,5
49-4	-018343	11 - 14	6,5
49-5	-018428	14 - 18	8,5
49-6	-018596	18 - 24	12,0
49-7	-018671	24 - 33	15,3
49-8	-018756	33 - 45	20,0
49-9	-018831	45 - 52	25,0

09





### Boutuitdraaiers-sets

ST

Voor het uitdraaien van afgebroken schroeven met rechtse draad etc.

49





**Omschrijving**

- Chroom-Vanadium staal
- Vierkant voor bediening met tapkrukje of steeksleutel.

**Voordeel**

- Fijne groeven bieden een betere tractie en daarmee comfortabele arbeidswijze.

Art.-No.		 mm	Stück pieces	
49-A	-018916	3 - 18	5	Kunststoff / Plastic
49-B	-019098	3 - 24	6	Kunststoff / Plastic
49-C	-019173	3 - 45	8	Kunststoff / Plastic

### Tapeind-uitdraaiers met binnenvertanding

ST

Voor het uitdraaien van bouten of afgebroken delen.

50





**Omschrijving**

- Bij het uitdraaien bevindt het tapeind zich in het bereik van de sleutel en kan daardoor niet afbreken.

**Voordeel**

- Bij het uitdraaien bevindt het tapeind zich in het bereik van de sleutel en kan daardoor niet afbreken.

Art.-No.		 mm	 mm
50-1	-019258	5 - 10	17
50-2	-019333	8 - 19	27
50-3	-019418	18 - 25	36

### Tapeind-uitdraaiers met binnenvertanding

ST

Voor het uitdraaien van bouten of afgebroken delen.

51





**Omschrijving**

- Bij het uitdraaien bevindt het tapeind zich in het bereik van de sleutel en kan daardoor niet afbreken.

**Voordeel**

- Bij het uitdraaien bevindt het tapeind zich in het bereik van de sleutel en kan daardoor niet afbreken.

Art.-No.		 mm	 mm
51-1	-019586	5 - 10	19
51-2	-019661	8 - 19	19
51-3	-019746	18 - 25	19

### Tapeind-uitdraaiers met extra groot spanbereik

ST

Voor het uitdraaien van bouten of afgebroken delen.

52





**Omschrijving**

- Bij het uitdraaien bevindt het tapeind zich in het bereik van de sleutel en kan daardoor niet afbreken.
- Extra groot spanbereik.

**Voordeel**

- Bij het uitdraaien bevindt het tapeind zich in het bereik van de sleutel en kan daardoor niet afbreken.

Art.-No.		 mm	 mm
52	-019821	5 - 19	19



### Tapeind-uitdraaiers voor nauwe tussenruimtes

ST





Voor het uitdraaien van bouten of afgebroken delen.

53



**Voordeel**

- Extra groot spanbereik.
- Kan gebruikt worden als er weinig plaats is.

Art.-No.	 4021176	 mm	 mm	 mm	 mm
53-5	-137860	5	24	65	21
53-6	-342318	6	24	65	21
53-7	-866234	7	24	65	21
53-8	-342493	8	24	65	21
53-10	-342561	10	28	75	21
53-12	-342646	12	28	75	21
53-14	-984563	14	34	75	27
53-16	-388774	16	34	75	27
53-18	-137846	18	48	100	36
53-20	-745591	20	48	100	36
53-22	-971082	22	48	100	36
53-24	-966774	24	48	100	36
53-30	-966781	30	63	125	46

### Tapeind-uitdraaiers set voor nauwe tussenruimtes

ST







Voor het uitdraaien van bouten of afgebroken delen in een set.

53



**Voordeel**

- Extra groot spanbereik.
- Kan gebruikt worden als er weinig plaats is.

Art.-No.	 4021176	 mm	 mm	 mm	 mm	Stück pieces	
53	-342233	6; 8; 10; 12	24-28	65-75	21	4	Kunststoff / Plastic

09







# Overige

Others

---

## 10

Flenzenspreiders.....	166
Flange spreaders	
Steekslagsleutels.....	166
Open-end slogging spanners	
Ringslagsleutels.....	167
Slogging spanners	
Europäer.....	167
Europäer	



**Flenzenspreiders (paar)****ST**

Veilig scheiden van flensverbindingen van pijpleidingen.

**160****Omschrijving**

- Gebruik altijd in paar.
- Vlug en veilig scheiden van flensverbindingen van pijpleidingen.
- Voor onderhoudswerkzaamheden zoals vervangen van pakkingen.
- Mechanische spindel.

**Voordeel**

- Na beëindiging van de werkzaamheden worden de flenzen weer exact in hun beginpositie teruggebracht.

Art.-No.	
160-1	-025273
160-2	-025358

**Universele spreider****ST**



Dit universele gereedschap maakt het snel en veilig uit elkaar spreiden mogelijk van flenzen en soortgelijke delen in alle soorten en maten.

**165****Omschrijving**

- Universeel stuk gereedschap met vele mogelijkheden.
- Voor het gemakkelijk bedienen is een omschakelbare ratel ingebouwd.
- Altijd per paar gebruiken.

**Voordeel**

- Voor onderhoudswerkzaamheden zoals vervangen van pakkingen.
- Na beëindiging van de werkzaamheden worden de flenzen weer exact in hun beginpositie teruggebracht.



Art.-No.			max.
		mm	t
165-E	-491979	10 - 75	2

**Steekslagsleutels (~DIN 133)****ST****133****Omschrijving**

- Uitvoering volgens DIN 133

**Voordeel**

- Tot lengte 525 mm uit gesmeed koolstofstaal.
- Tot sleutelwijdte 120

Art.-No.			
		mm	mm
133-24	-865213	24	160
133-27	-854804	27	180
133-30	-854989	30	190
133-32	-855061	32	195
133-34	-904394	34	195
133-36	-855146	36	210
133-41	-855221	41	225
133-46	-855306	46	255
133-50	-855481	50	280
133-55	-855559	55	310
133-60	-855634	60	320
133-65	-855719	65	350
133-70	-855894	70	370
133-75	-855979	75	400
133-80	-856051	80	405
133-85	-856136	85	405
133-90	-856211	90	455
133-95	-856396	95	455
133-100	-856471	100	500
133-105	-865176	105	500
133-110	-865183	110	500
133-115	-865190	115	525
133-120	-865206	120	525



Ringslagsleutels (~DIN 7444)

ST

406





Omschrijving

- Uitvoering volgens DIN 7444

Voordeel

- Tot lengte 480 mm uit koolstofstaal.
- Tot sleutelwijdte 120

Art.-No.	 4021176	 mm	 mm
406-24	-856549	24	160
406-27	-856624	27	180
406-30	-856709	30	190
406-32	-856884	32	195
406-34	-904431	34	195
406-36	-856969	36	205
406-38	-865961	38	205
406-41	-857041	41	225
406-46	-857126	46	240
406-50	-857201	50	250
406-55	-857386	55	270
406-60	-857461	60	270
406-65	-857539	65	290
406-70	-857614	70	320
406-75	-857799	75	325
406-80	-857874	80	345
406-85	-857959	85	360
406-90	-858031	90	400
406-95	-858116	95	400
406-100	-858291	100	400
406-105	-858376	105	435
406-110	-858451	110	435
406-115	-858529	115	435
406-120	-858604	120	480

Europese sleutel

ST

Voor het samenvoegen en vasthouden van meerdere werkstukken

1900







Omschrijving

- Verbeterde sleutel.
- Verstelbare schroefleutel / griptang / pijptang / lasklem met dubbelzijdige bek.
- Aan een zijde rondvormige bek voor het grijpen van ronde of meerzijdige oppervlakken.
- Kunststof bescherm kapjes op de bekken.

Voordeel

- Geen ongecontroleerde aanpassing door het vergrendelingsysteem
- Vlak op vlak of rond op vlak vast te klemmen.
- Optimaal om te bouwen tot diverse afmetingen

Art.-No.	 4021176	 mm	 mm	 mm
1900-30	-000355	150	60	21
1900-50	-000362	175	95	21
1900-75	-000416	250	150	34



10



### Trekgereedschappen met hydraulische cilinders 5, 10, 20, 30 en 50 t

Deze robuuste hydraulische trekgereedschappen stellen u in staat de meeste denkbare trekproblemen op te lossen en verhogen de rentabiliteit in de reparatie- en industriële bedrijven aanzienlijk. Zwaar lichamelijk werk is niet meer nodig en gelijktijdig worden dereparatie- en stilstandtijden van machines tot een minimum beperkt. Doordat de hydraulische kracht nauwkeurig te doseren is, worden beschadigingen voorkomen en de tijdrovende aanschaf van dure onderdelen vermeden.







# Hydrauliek

## Hydraulics



# 11

Hydraulische wielnaaftrekgereedschap.....	170
Hydraulic wheel puller	
Hydraulische moerensplijters met pompbediening.....	170
Pump- driven hydraulic nut splitter	
Hydraulische 2- en 3-armige trekker met zwenkbare trekhaken en toebehoren.....	170
Hydraulic 2-and 3-jaw puller with swiveling jaws and accessories	
Hydraulische 3-armige trekker met zwenkbare trekhaken en toebehoren.....	174
Hydraulic 3-jaw combination pullers with swiveling jaws and accessories	
Mestrekker voor gebruik met hydraulische hulptrekkers en toebehoren.....	175
Hydraulic push/pulling device with hydraulic hollow ram and accessories	
Hydraulische holle-plunjer cilinder.....	178
Hydraulic hollow ram	
Drukstukken.....	179
Pressure pads	
Mobile hydraulische gereedschappen.....	180
Mobile hydraulic puller	
Veiligheids-beschermerhoezen voor trekwerkzaamheden.....	184
Protective tarps	
Hydraulische-set.....	185
Hydraulic push/pull device sets	





## Hydraulische wielnaaftrekgereedschap, voor lagevloerbus: MB Citaro, MAN, Neoplan

HY

Zekere en snelle demontage van wielnaven bij kleine vrachtwagens en bussen.

# Y-60-100



hydraulic  
TECHNOLOGY



### Omschrijving

- Ring met verschillende radii en boordiameter.
- 30 ton drukcilinder

### Voordeel

- Zeer vastzittende of moeilijk te verwijderen wielnaven worden los gemaakt.
- Behoedzame trekvoortgang.
- In geordende en ruimtebesparende koffer.
- Alle onderdelen zijn los leverbaar en voorzien van eigen artikelnummer

Art.-No.			max. t	für for		Stück pieces	
Y-60-100	-356780	M16; M18; M20	30	ZF A, B und C-Achsen (Typ AV132)RL 75 E, RL 75 EC ; ZF A, B and C-Axes (type AV132 ) RL 75 E, RL 75 EC	YHP-321	22	L-Boxx

## Hydraulische moerensplijters met pompbediening in koffer

HY

# Y-57



hydraulic  
TECHNOLOGY



### Omschrijving

- Hydraulisch
- Compact en ergonomische vorm
- Eenvoudig te bedienen

### Voordeel

- Afgevlakte kop voor hogere stabiliteit
- Alle onderdelen zijn los leverbaar en voorzien van eigen artikelnummer

Art.-No.		 mm	 M	
Y-57-10	-123559	10-19	M6 - M12	i-Boxx
Y-57-19	-123566	19-24	M12 - M16	i-Boxx
Y-57-24	-870675	24-32	M16 - M22	L-Boxx
Y-57-32	-870682	32-41	M22 - M27	L-Boxx
Y-57-41	-870699	41-50	M27 - M33	L-Boxx
Y-57-50	-870705	50-60	M33 - M39	Metall
Y-57-60	-870712	60-75	M39 - M48	Metall
Y-5724M	-803741	Ersatzmeißel / Replacement chisel		
Y-5732M	-803826	Ersatzmeißel / Replacement chisel		
Y-5741M	-803901	Ersatzmeißel / Replacement chisel		
Y-5750M	-804083	Ersatzmeißel / Replacement chisel		
Y-5760M	-804168	Ersatzmeißel / Replacement chisel		
Y-5719M	-058738	Ersatzmeißel / Replacement chisel		
Y-5710M	-058721	Ersatzmeißel / Replacement chisel		

## Hydraulische 2-armige trekker met zwenkbare trekhaken, met hydraulische holle-plunjer cilinder voor pompbediening

HY

Voor het trekken van bijzonder grote en vastzittende lagers, tandwielen, schijven etc.

# Y-205



hydraulic  
TECHNOLOGY



### Omschrijving

- Hydraulische holle-plunjer cilinder.
- 2-armige trekker.
- Zwenkbare trekhaken

### Voordeel

- universeel inzetbaar dankzij verstelbare haken
- Hoe groter de druk om los te trekken des te steviger de grip
- Alle onderdelen zijn los leverbaar en voorzien van eigen artikelnummer

Art.-No.		 mm	 mm	max. bar	max. t
Y28-205	-036088	420	300	525	15
Y38-205	-037078	700	520	580	25
Y58-205	-038068	1000	700	525	45



**Hydraulische 2- en 3-armige trekker met zwenkbare trekhaken, met hydraulische holle-plunjer cilinder voor pompbediening** HY

Voor het trekken van bijzonder grote en vastzittende lagers, tandwielen, schijven etc.

# Y-206





**Omschrijving**

- Hydraulische holle-plunjer cilinder.
- Te gebruiken zowel als twee-armig en als drie-armige trekker
- Indien er voldoende ruimte om het te trekken object is, adviseren wij om een 3-armige trekker te gebruiken
- Zwenkbare trekhaken

**Voordeel**

- universeel inzetbaar dankzij verstelbare haken
- Hoe groter de druk om los te trekken des te steviger de grip
- Alle onderdelen zijn los leverbaar en voorzien van eigen artikelnummer

Art.-No.		 mm	 mm	max. bar	max. t
Y28-206	-036248	280 - 500	300	700	20
Y38-206	-037238	330 - 900	520	700	30
Y58-206	-038228	460 - 1200	700	580	50

**Hydraulische uitwendig trekker-sets** HY

Voor het trekken van bijzonder grote en vastzittende lagers, tandwielen, schijven etc in de Industrie en bedrijfswagens.

# Y-56







**Omschrijving**

- Groot assortiment voor gebruik in industrie, automotive en landbouw.
- Hydraulische holle-plunjer cilinder.
- Hydraulische handpomp, manometer en slang.
- 2 en 3- armige trekker.

**Voordeel**

- Geordende en ruimtebesparende koffer.
- Alle onderdelen zijn los leverbaar en voorzien van eigen artikelnummer

Art.-No.		 mm	 mm	 max. t t	 max. t t
Y28-256	-036811	280 - 500	300	15	20
Y38-356	-037801	330 - 900	520	25	30
Y58-556	-038631	460 - 1200	700	45	50

**Hydraulische handpomp, manometer en slang** HY







Voor gebruik met trekkers uit het KUKKO hydrauliek programma.

# YHP

**Omschrijving**

- Alle onderdelen zijn los leverbaar en voorzien van eigen artikelnummer



Art.-No.		 bar	 cm <sup>3</sup>	 mm	max. t		
YHP-320	-045721	700	900	23		YF-200, YM-235	
YHP-321	-111198	700	900	23	50	-	YHP-320, YF-200
YHP-324	-045806	700	900	23	50	-	YHP-320, YM-235
YHP-325	-045981	700	900	23	50	-	YHP-320, YF-200, YM-235
YHP-326	-046483	700	900	23	50	-	YHP-325
YF-200	-045646	2 m Schlauch / 2 m hose				YHP-320	-
YM-235	-157769	700 bar Nanometer / 700 bar gauge				YHP-320, YF-200	-
YGA-2	-458644	Adapter					





**Toebehoren voor hydraulische trekkers**

**HY**

# Y205/206



Y205-00  
Y305-00  
Y505-00



Y205-20  
Y305-20  
Y505-20



Y205-30  
Y305-30  
Y505-30



**Omschrijving**

- De robuuste hydraulische trekgereedschappen stellen u in staat de meest denkbare trekproblemen op de te lossen en verhogen de rentabiliteit in de reparatie- en industriële bedrijven aanzienlijk. Doordat de hydraulische kracht nauwkeurig te doseren is, worden beschadigingen voorkomen en de tijdrovende aanschaf van dure onderdelen vermeden.
- Alle onderdelen zijn los leverbaar en voorzien van eigen artikelnummer

Art.-No.		Bezeichnung description	max. t	
Y205-00	-273759	Abzughaken mit Laschen, Schrauben und Muttern / Jaw (individual) with accessories	20	Y28-205, Y28-206, Y20-206, Y20-205
Y205-20	-038976	2-Arm Traverse / 2-jaw cross-beam	20	Y28-205, Y28-206, Y20-206, Y20-205
Y206-30	-039478	3-Arm Traverse / 3-jaw cross-beam	20	Y28-205, Y28-206, Y20-206, Y20-205
Y305-00	-273834	Abzughaken mit Laschen, Schrauben und Muttern / Jaw (individual) with accessories	30	Y38-205, Y38-206, Y30-206, Y30-205
Y305-20	-040931	2-Arm Traverse / 2-jaw cross-beam	30	Y38-205, Y38-206, Y30-206, Y30-205
Y306-30	-041433	3-Arm Traverse / 3-jaw cross-beam	30	Y38-205, Y38-206, Y30-206, Y30-205
Y505-00	-273919	Abzughaken mit Laschen, Schrauben und Muttern / Jaw (individual) with accessories	50	Y58-205, Y58-206, Y50-206, Y50-205
Y505-20	-042911	2-Arm Traverse / 2-jaw cross-beam	50	Y58-205, Y58-206, Y50-206, Y50-205
Y506-30	-043413	3-Arm Traverse / 3-jaw cross-beam	50	Y58-205, Y58-206, Y50-206, Y50-205

**2-armige trekker met zwenkbare trekhaken (zonder hydraulische holle-plunjer cylinder voor pompbediening)**

**HY**

Voor het trekken van bijzonder grote en vastzittende lagers, tandwielen, schijven etc.

# Y-205





**Omschrijving**

- 2-armige trekker.
- Zwenkbare trekhaken

**Voordeel**

- universeel inzetbaar dankzij verstelbare haken
- Hoe groter de druk om los te trekken des te steviger de grip
- Alle onderdelen zijn los leverbaar en voorzien van eigen artikelnummer

Art.-No.				max. t	für for
		mm	mm		
Y20-205	-035906	420	300	15	KUKKO, Enerpac, OTC, Powerteam, NIKE
Y30-205	-036996	700	520	25	KUKKO, Enerpac, OTC, Powerteam, NIKE
Y50-205	-037986	1000	700	45	KUKKO, Enerpac, OTC, Powerteam, NIKE



**3-armige trekker met zwenkbare trekhaken (zonder hydraulische holle-plunjer cylinder voor pompbediening)**

HY

Voor het trekken van bijzonder grote en vastzittende lagers, tandwielen, schijven etc.

Y-206





**Omschrijving**

- 3-armige trekker
- Zwenkbare trekhaken

**Voordeel**

- universeel inzetbaar dankzij verstelbare haken
- Hoe groter de druk om los te trekken des te steviger de grip
- Alle onderdelen zijn los leverbaar en voorzien van eigen artikelnummer

Art.-No.		 mm	 mm	max. t	für for
Y20-206	-036163	280 - 500	300	20	KUKKO, Enerpac, OTC, Powerteam, NIKE
Y30-206	-037153	330 - 900	520	30	KUKKO, Enerpac, OTC, Powerteam, NIKE
Y50-206	-038143	460 - 1200	700	50	KUKKO, Enerpac, OTC, Powerteam, NIKE

**Toebehoren voor cylinders met holle plunjer**

HY

Y-10/11



Y218-10  
Y318-10  
Y518-10





Y218-10  
Y318-10  
Y518-10



**Omschrijving**

- De robuuste hydraulische trekgereedschappen stellen u in staat de meest denkbare trekproblemen op de te lossen en verhogen de rentabiliteit in de reparatie- en industriële bedrijven aanzienlijk. Doordat de hydraulische kracht nauwkeurig te doseren is, worden beschadigingen voorkomen en de tijdrovende aanschaf van dure onderdelen vermeden.
- Alle onderdelen zijn los leverbaar en voorzien van eigen artikelnummer

Art.-No.		Bezeichnung description	max. t	
Y218-10	-040368	Handkurbel / Crank	20	YRH-202
Y218-11	-040443	Mittelspindel / Mechanical screw	20	YRH-202
Y318-10	-041761	Handkurbel / Crank	30	YRH-302
Y318-11	-041846	Mittelspindel / Mechanical screw	30	YRH-302
Y518-10	-044243	Handkurbel / Crank	50	YRH-603
Y518-11	-044328	Mittelspindel / Mechanical screw	50	YRH-603



**Hydraulische 3-armige trekker met zwenkbare trekhaken, met hydraulische drukcilinders voor pompbediening**

**HY**

Voor het trekken van bijzonder grote en vastzittende lagers, tandwielen, schijven etc.

**Y-208**



**Omschrijving**

- Zwenkbare trekhaken

**Voordeel**

- De trekker kan zowel 2-armig als 3-armig gebruikt worden
- universeel inzetbaar dankzij verstelbare haken
- Hoe groter de druk om los te trekken des te steviger de grip
- Alle onderdelen zijn los leverbaar en voorzien van eigen artikelnummer

Art.-No.						max.
		mm	mm	mm		t
<b>Y08-208</b>	-461774	250	215	125	1 1/2" - 16 UN	5
<b>Y18-208</b>	-461699	500	500	250	2 1/4 - 14 UNS	10

**3-armige combi trekker met zwenkbare trekhaken (zonder hydraulische drukcilinders voor pompbediening)**

**HY**

Voor het trekken van bijzonder grote en vastzittende lagers, tandwielen, schijven etc.

**Y-208**



**Omschrijving**

- Zwenkbare trekhaken

**Voordeel**

- De trekker kan zowel 2-armig als 3-armig gebruikt worden
- universeel inzetbaar dankzij verstelbare haken
- Hoe groter de druk om los te trekken des te steviger de grip
- Alle onderdelen zijn los leverbaar en voorzien van eigen artikelnummer

Art.-No.					für for	max.
		mm	mm			t
<b>Y05-208</b>	-172366	250	215	1 1/2" - 16UN	KUKKO, Enerpac, OTC, Powerteam, REHOBOT	5
<b>Y10-208</b>	-172441	500	500	2 1/4 - 14 UNS	KUKKO, Enerpac, OTC, Powerteam, REHOBOT	10



## Hydraulische hulptrekkers met hydraulische holle-plunjer cilinder voor pompbediening

HY

Voor het trekken van bijzonder grote en vastzittende lagers, tandwielen, schijven etc. door gebruik van mestrekkers en binnentrekkers.

# Y-180







### Omschrijving

- Hydraulische holle-plunjer cilinder.

### Voordeel

- Door de grote drukcapaciteit goed te gebruiken bij erg vastzittende delen, die vlug en zonder moeite losgetrokken worden
- Alle onderdelen zijn los leverbaar en voorzien van eigen artikelnummer

Art.-No.					max.
		mm	mm	bar	t
Y28-180	-036408	470	300	525	15
Y38-180	-037498	520	420	580	25
Y58-180	-038488	660	540	405	45

## Binnentrekkers

HY

Voor het verwijderen van lagers in een huis

# Y-21





### Omschrijving

- Mechanische spindel.
- Draad is voorzien van speciale coating

### Voordeel

- De 2-schalige uitvoering van de binnentrekker met extra grote grijpkanten vergemakkelijkt het trekken.
- De binnentrekkers van KUKKO kunnen zowel met tegensteunen als met slagtrekkers gecombineerd worden



Art.-No.			L	max.
		mm	mm	t
Y-221-E	-040856	30 - 180	140	15
Y-321-E	-042836	75 - 230	150	20
Y-521-E	-044656	75 - 230	150	25

## Mestrekkers voor gebruik met hydraulische hulptrekkers

HY

# Y-15



Art.-No.				max.
		mm	mm	t
Y-215-2	-172106	22 - 115	115	15
Y-215-3	-039546	25 - 155	152	15
Y-215-4	-385629	30 - 200	200	15
Y-315-4	-398186	30 - 200	200	20
Y-315-5	-041501	30 - 250	250	20
Y-515-5	-400063	30 - 250	250	30
Y-515-6	-043581	75 - 330	330	30
Y-515-7	-172281	80 - 420	420	30



## Hydraulische hulptrekkersets

HY

Voor het scheidend en binnentrekken van bijzonder grote en vastzittende lagers, tandwielen, schijven etc in de industrie en bedrijfswagens.

# Y-18











### Omschrijving

- Groot assortiment voor gebruik in industrie, automotive en landbouw.
- Hydraulische holle-plunjer cilinder.
- Hydraulische handpomp, manometer en slang.
- Mestrekker.
- Binnentrekker.

### Voordeel

- Geordende en ruimtebesparende koffer.
- Alle onderdelen zijn los leverbaar en voorzien van eigen artikelnummer

Art.-No.		 mm	 mm	 mm	 mm	 t	 t	 t
<b>Y28-218</b>	-036651	135 - 300	470	25 - 155	30 - 180	15	15	10
<b>Y38-318</b>	-037641	180 - 420	520	30 - 250	75 - 230	25	20	20
<b>Y58-518</b>	-038891	235 - 540	660	75 - 330	75 - 230	35	30	25

## Toebehoren voor hydraulische hulptrekkers

HY

# Y-18-E



Y218-03  
Y318-03  
Y518-03

Y218-06-P  
Y218-07-P  
Y218-08-P  
Y318-36-P  
Y318-37-P  
Y318-38-P  
Y518-07-P  
Y518-08-P

Y218-33  
Y318-33  
Y518-33



### Omschrijving

- De robuuste hydraulische trekgereedschappen stellen u in staat de meest denkbare trekproblemen op de te lossen en verhogen de rentabiliteit in de reparatie- en industriële bedrijven aanzienlijk. Doordat de hydraulische kracht nauwkeurig te doseren is, worden beschadigingen voorkomen en de tijdrovende aanschaf van dure onderdelen vermeden.
- Alle onderdelen zijn los leverbaar en voorzien van eigen artikelnummer

Art.-No.		Bezeichnung description	max. t	
<b>Y218-03</b>	-039706	Traverse / Cross-beam	20	Y28-180, Y20-180
<b>Y218-04</b>	-529818	Befestigungsmaterial für 1 Paar Zugbolzen / Fastening material kit for 1 pair of tension bolts	20	Y28-180, Y20-180
<b>Y218-06-P</b>	-056420	Paar Zugbolzen / bolts, pair: 240 mm	20	Y28-180, Y20-180
<b>Y218-07-P</b>	-056437	Paar Zugbolzen / bolts, pair: 420 mm	20	Y28-180, Y20-180
<b>Y218-08-P</b>	-056444	Paar Zugbolzen / bolts, pair: 570 mm	20	Y28-180, Y20-180
<b>Y218-09-P</b>	-218095	Paar Stützmuttern für Zugbolzen / Pair of support nuts for tension bolts	20	Y28-180, Y20-180
<b>Y218-12-P</b>	-097157	Paar Zugbolzen / bolts, pair: 115 mm	20	Y28-180, Y20-180
<b>Y218-31-P</b>	-218316	Paar Verbinder für Zugbolzen / Pair of connectors for tension bolts	20	Y28-180, Y20-180
<b>Y218-33</b>	-040771	Schnellverstellmutter / Quick-adjust nuts	20	Y28-180, Y20-180
<b>Y318-03</b>	-041686	Traverse / Cross-beam	30	Y38-180, Y30-180
<b>Y318-04</b>	-318047	Befestigungsmaterial für 1 Paar Zugbolzen / Fastening material kit for 1 pair of tension bolts	30	Y38-180, Y30-180
<b>Y318-36-P</b>	-056338	Paar Zugbolzen / bolts, pair: 205 mm	30	Y38-180, Y30-180
<b>Y318-33</b>	-042188	Schnellverstellmutter / Quick-adjust nuts	30	Y38-180, Y30-180
<b>Y318-37-P</b>	-305863	Paar Zugbolzen / bolts, pair: 460 mm	30	Y38-180, Y30-180
<b>Y318-38-P</b>	-056345	Paar Zugbolzen / bolts, pair: 710 mm	30	Y38-180, Y30-180
<b>Y318-39-P</b>	-318399	Paar Stützmuttern für Zugbolzen / Pair of support nuts for tension bolts	30	Y38-180, Y30-180
<b>Y318-41-P</b>	-318412	Paar Verbinder für Zugbolzen / Pair of connectors for tension bolts	30	Y38-180, Y30-180
<b>Y518-03</b>	-043826	Traverse / Cross-beam	50	Y58-180, Y50-180
<b>Y518-07-P</b>	-056468	Paar Zugbolzen / bolts, pair: 610 mm	50	Y58-180, Y50-180
<b>Y518-08-P</b>	-056475	Paar Zugbolzen / bolts, pair: 865 mm	50	Y58-180, Y50-180
<b>Y518-09-P</b>	-518096	Paar Stützmuttern für Zugbolzen / Pair of support nuts for tension bolts	50	Y58-180, Y50-180
<b>Y518-31-P</b>	-518317	Paar Verbinder für Zugbolzen / Pair of connectors for tension bolts	50	Y58-180, Y50-180
<b>Y518-33</b>	-044571	Schnellverstellmutter / Quick-adjust nuts	50	Y58-180, Y50-180



Spindelstukken-sets voor asboringen

HY

# Y-17



Art.-No.	 4021176	∅ mm	Bezeichnung description
Y-18-17	-235078	20-62	12-teilig
Y-19-17	-235153	33-81	12-teilig
Y-20-17	-235238	55-88	6-teilig
Y-01-17	-233173	20-23	eenzeln
Y-02-17	-233258	23-26	eenzeln
Y-03-17	-233333	26-30	eenzeln
Y-04-17	-233418	29-33	eenzeln
Y-05-17	-233586	33-39	eenzeln
Y-06-17	-233661	36-42	eenzeln
Y-07-17	-233746	39-46	eenzeln
Y-08-17	-233821	42-48	eenzeln
Y-09-17	-233906	45-52	eenzeln
Y-10-17	-234163	49-58	eenzeln
Y-11-17	-234248	51-62	eenzeln
Y-12-17	-234408	55-65	eenzeln
Y-13-17	-234576	58-68	eenzeln
Y-14-17	-234651	61-71	eenzeln
Y-15-17	-234736	65-74	eenzeln
Y-16-17	-234811	71-81	eenzeln
Y-17-17	-234996	77-88	eenzeln

Hulptrekkers (zonder hydraulische holle-plunjer cilinder voor pompbediening)

HY



Voor het trekken van bijzonder grote en vastzittende lagers, tandwielen, schijven etc. door gebruik van mestrekkers en binnentrekkers.

# Y-180



Voordeel

- Door de grote drukcapaciteit goed te gebruiken bij erg vastzittende delen, die vlug en zonder moeite losgetrokken worden
- Alle onderdelen zijn los leverbaar en voorzien van eigen artikelnummer

Art.-No.	 4021176	 mm	 mm	max. t	für for
Y20-180	-036323	470	135 - 300	15	KUKKO, Enerpac, OTC, Powerteam, NIKE
Y30-180	-037313	520	180 - 420	25	KUKKO, Enerpac, OTC, Powerteam, NIKE
Y50-180	-038303	660	235 - 540	35	KUKKO, Enerpac, OTC, Powerteam, NIKE

Toebehoren voor cilinders met holle plunjer

HY

# Y-10/11



Y218-10  
Y318-10  
Y518-10





Y218-11  
Y318-11  
Y518-11



Omschrijving

- Alle onderdelen zijn los leverbaar en voorzien van eigen artikelnummer

Art.-No.	 4021176	Bezeichnung description	max. t	
Y218-10	-040368	Handkurbel / Crank	20	YRH-202
Y218-11	-040443	Mittelspindel / Mechanical screw	20	YRH-202
Y318-10	-041761	Handkurbel / Crank	30	YRH-302
Y318-11	-041846	Mittelspindel / Mechanical screw	30	YRH-302
Y518-10	-044243	Handkurbel / Crank	50	YRH-603
Y518-11	-044328	Mittelspindel / Mechanical screw	50	YRH-603

11





## Hydraulische holle-plunjer cylinder

HY

Voor gebruik met het KUKKO hydraulisch programma.

# YRH





### Omschrijving

- Kan gebruikt worden als druk- en trekcilinder.
- Enkelwerkend met terugloopveer.
- Compleet met drukstuk met binnendraad.
- Gemaakt van hoogwaardig gelegeerd staal
- Alle modellen zijn voorzien van CR-400 koppeling met stofkap.

### Voordeel

- De voorgespannen terugtrekkingsveer verkort de terugtrekkingssnelheid en verhoogt daarmee de prestatie.
- Afstrijskring rond de plunjer voorkomt verontreiniging en verhoogt de levensduur

Art.-No.	 4021176	 mm	max. t
YRH-202	-046711	50	20
YRH-206	-870934	150	20
YRH-302	-046896	63	30
YRH-603	-046971	75	50

## Hydraulische drukcilinders met buitendraad

HY

# YRE





### Omschrijving

- Modellen met een grote slaglengte. Langere levensduur en lagere lagerbelasting.
- Gemaakt van hoogwaardig gelegeerd staal
- Alle modellen zijn voorzien van CR-400 koppeling met stofkap.

### Voordeel

- Ontwikkeld voor meerdere doeleinde.
- De voorgespannen terugtrekkingsveer verkort de terugtrekkingssnelheid en verhoogt daarmee de prestatie.
- Afstrijskring rond de plunjer voorkomt verontreiniging en verhoogt de levensduur

Art.-No.	 4021176	 mm		max. t
YRE-050	-046551	125	1 1/2" - 16 UN	5
YRE-101	-870927	250	2 1/4" - 14 UNS	10
YRE-102	-160660	250	2 1/4" - 14 UNS	10

## Hefcilinder

HY

# YSM







### Omschrijving

- Zuiger is vervaardigd uit hard verchromd kwaliteits staal
- Alle modellen zijn voorzien van CR-400 koppeling met stofkap.

### Voordeel

- Eenvoudige montage.
- Hierbij is het gebruik van drukstukken overbodig.
- De voorgespannen terugtrekkingsveer verkort de terugtrekkingssnelheid en verhoogt daarmee de prestatie.
- Afstrijskring rond de plunjer voorkomt verontreiniging en verhoogt de levensduur

Art.-No.	 4021176	 mm	max. t	 mm	 mm	 mm
YSM-100	-101007	12	10	82	55	43
YSM-200	-102004	11	20	101	76	51



Drukstukken voor cilindres met holle plunjer

HY

YDB



Art.-No.		max.
		t
YDB-27E	-400223	20
YDB-33E	-400308	30
YDB-55E	-400483	50
YDG-20E	-399091	20
YDG-30E	-399176	30
YDG-50E	-399251	50
YDM-20E	-414183	20
YDM-30E	-414268	30
YDM-50E	-414343	50

Drukstukken voor cilindres met holle plunjer

HY

YDG



Art.-No.		max.
		t
YDG-20E	-399091	20
YDG-30E	-399176	30
YDG-50E	-399251	50

Drukstukken voor cilindres met holle plunjer

HY

YDM



Art.-No.		max.
		t
YDM-20E	-414183	20
YDM-30E	-414268	30
YDM-50E	-414343	50

Snelkoppeling

HY

YC





Art.-No.		für for
YCH-604	-440731	Schlauch / hose
YCR-400	-201318	Zylinder / ram

Opnamen voor hydrauliekcilinder

HY

Y-00



Art.-No.		für for	
Y200-00	-507724	YRH-202	Y28-180, Y28-205, Y28-206, Y28-200, Y28-218, Y28-256, GOLIATH-556, GOLIATH-356, GOLIATH-518, GOLIATH-318, GOLIATH-300, GOLIATH-500
Y300-00	-507748	YRH-302	Y38-180, Y38-205, Y38-206, Y38-300, Y38-318, Y38-356, GOLIATH-556, GOLIATH-256, GOLIATH-518, GOLIATH-218, GOLIATH-200, GOLIATH-500
Y500-00	-507755	YRH-603	Y58-180, Y58-205, Y58-206, Y58-500, Y58-518, Y58-556, GOLIATH-356, GOLIATH-256, GOLIATH-318, GOLIATH-218, GOLIATH-200, GOLIATH-300

11





# Mobiele hydraulische trekker 20-50 t

## Mobile hydraulic puller 20-50 t

De GOLIATH is de eerste mobiele KUKKO-trekker voor de zware industrie, spoorwegen, fabrieken en andere toepassingen waarbij grote lagers, tandwielen en vergelijkbare onderdelen moeten worden gedemonteerd. Met een aangebrachte kracht van tot 50 t is dit de oplossing voor zeer grote trekoperaties.

De trekker kan 2- of 3-armig worden ingezet. Ook een afzonderlijk verkrijgbaar mestrekker kan eenvoudig en snel worden gemonteerd. De GOLIATH kan door de hydraulische hoogtevinstelling en in combinatie met de mechanische instelling via de centrale drukspindel zeer eenvoudig en precies door slechts een persoon op het los te trekken deel worden aangebracht. Het Y-vormige rijbare draagtoestel met de 4 lichte loopwieltjes, inclusief vaststelbaarheid, maakt het eenvoudig en comfortabel aanbrengen van de trekker mogelijk en garandeert een veilige stand bij alle toepassingen.









Het aanbrengen van de kracht op de met een centrale drukspindel uitgeruste drukcilinder gebeurt met een elektrische hydrauliekpomp, die via motorafstandsbediening wordt bediend. De gebruiker wordt op deze manier niet aan gevaren voor letsel door evtl. afspringende onderdelen blootgesteld. Een extra beveiliging vormt daarbij ook de veiligheidsbeschermer die om de trekker zit bij de trekwerkzaamheid. Ook in andere veiligheidskenmerken is GOLIATH toonaangevend. Zo garanderen een mechanische beveiliging en extra hydrauliekklep een hoogtevinstelling van de trekker en veilig werken, zelfs onder hoge belasting.

**GOLIATH** is the first mobile KUKKO puller for heavy industry, railways, power plants and other applications where large bearings, gear wheels or similar parts must be dismantled. With a pulling force of 50 tonnes, it is ideal for really big pulling jobs.

The puller can be used with two or three arms. An accessory separator fixture can also be fitted quickly and easily. The central pressure spindle of the GOLIATH puller can be attached to the part to be pulled very easily and precisely thanks to the combination of hydraulic height adjustment and mechanical fine adjustment. The puller can be positioned easily and conveniently by one person using the Y-shaped mobile support frame with four easy-rolling, lockable castors, which also ensures stable placement for all applications.

The pulling force is applied by a pressure cylinder equipped with a central pressure spindle, which is actuated by a two-stage electrically driven hydraulic pump with remote motor control. This avoids exposing users to the risk of injury from flying parts.

The GOLIATH puller also sets standards with other safety features. For example, a mechanical safety device and additional hydraulic valves allow the puller height to be adjusted and ensure safe operation even under extremely high stress.

Art.-No.		 mm	 inch	 mm	 inch		max. t	 Volt	 kg
<b>GOLIATH-256</b>	102714	500	19 <sup>11</sup> / <sub>16</sub>	300	11 <sup>13</sup> / <sub>16</sub>	400-1000	20	230	234
<b>GOLIATH-356</b>	102752	900	35 <sup>7</sup> / <sub>16</sub>	520	20 <sup>15</sup> / <sub>32</sub>	400-1000	30	230	257
<b>GOLIATH-556</b>	102783	1200	47 <sup>1</sup> / <sub>4</sub>	700	27 <sup>9</sup> / <sub>16</sub>	400-1000	50	230	328

## TREKHANDLEIDING / PULLING INSTRUCTION

### 1. Voorbereiding / Preparing



Door de voorhanden ophangingstrekoogen kan de trekker met behulp van kraansystemen worden bewogen  
The puller can be moved by a crane using the provided mounting eyelets.



De afsluitklep moet voor bediening van de handpomp worden gesloten.  
Close the shut-off valve before operating the hand pump.



Via bedienen van de handpomp wordt de hulp trekker op de vereiste hoogte gebracht.  
Use the hand pump to raise the puller to the necessary height.



De trekhaken moeten op het los te trekken onderdeel worden aangebracht.  
Fit the pulling hooks to the part to be pulled.



De trekhaken op het los te trekken onderdeel aanbrengen en met een schroefslutel vasttrekken. Op de juiste plaatsing en een gelijkmatig aanbrengen van de haken letten!  
Place the pulling hooks on the part to be pulled and secure them with a wrench. Ensure that they are properly fitted and make uniform contact.



De handslinger wordt op het vierkant van de spindel geplaatst. Dan wordt de spindel met de handslinger gecentreerd en handvast voorgespannen.  
Fit the hand crank on the square end of the spindle. Then turn the crank until the spindle is centered and pretensioned hand-tight.

## 2. Beveiliging / Safety protection



De spindel moet met behulp van de handslinger gecentreerd en handvast voorgespannen worden.  
The spindle must be centered and pre-tensioned hand-tight using the hand crank.



De hydraulische trekker compleet met beschermhoes (UFP-3) omhullen.  
Completely surround the puller with a protective tarp (UFP-3).



Maximale beschermafstand bewaren tijdens de trekwerkzaamheid. Gevarezone zo mogelijk verlaten. Altijd een veiligheidsbril dragen. (Gilt für alle Personen im Raum / Bruch- und Splittergefahr!)  
Keep a safe distance away during the removal process. If possible, leave the hazard area. Always wear protective goggles. (This applies to all people in the area. Danger from breakage and splinters!)

## 3. Uitvoering / Performance

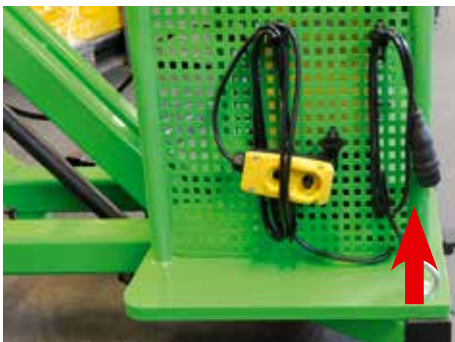

De GOLIATH met de stroomkabel op een voedingsbron van 230 volt aansluiten.  
Plug the power cable of the GOLIATH puller into a 230-V electrical outlet.



Stroomschakelaar op On=I zetten.  
Put the power switch in the On (I) position.



Voor controle op de toegebrachte kracht is een manometer gemonteerd.  
A pressure gauge can be fitted to check the applied pulling force.



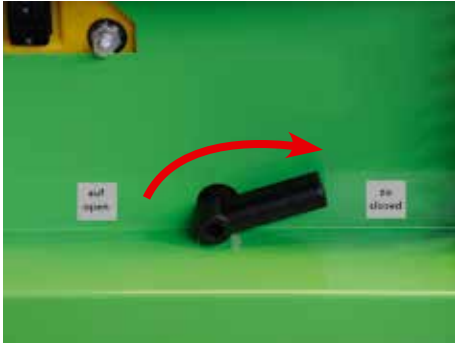

De afsluitklep moet op „zu“ worden gezet om de trekwerkzaamheid te starten.  
Close the shut-off valve for starting the pulling process.



De trekwerkzaamheid met de afstandsbediening starten.  
Start the pulling process with the remote control unit.



De hydraulische cilinder begint langzaam kracht te zetten en de trekker langzaam te trekken.  
The pulling process.

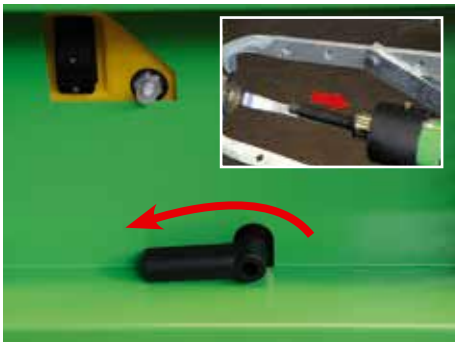

Na beëindiging van de trekwerkzaamheid de afsluitklep op stand „Auf“ zetten. De spindel beweegt automatisch terug.  
After completion of the pulling process, open the shut-off valve. The spindle retracts automatically.



Het voetpedaal indrukken en daarbij tegelijkertijd de afsluitklep van de handpomp openen (zie volgende afbeelding).  
Step on the foot pedal while opening the shut-off valve of the hand pump.



De trekker beweegt terug naar de uitgangspositie.  
The puller returns to the initial position.

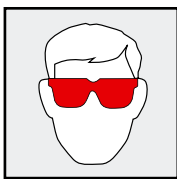

**Belangrijk!**  
**Veiligheidsbril en veiligheidsschoenen dragen!**  
**Attention!**  
**Wear eyeprotection and safety shoes!**

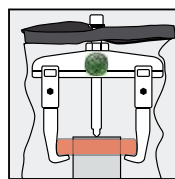

**Let op! Veiligheid eerst!**

Als extra beveiliging wordt de KUKKO-veiligheidsbeschermerhoes UFP-3 aanbevolen, die over de trekker en het los te trekken deel wordt gespannen.

**Attention! Safety first!**

For additional protection, we recommend wrapping a KUKKO UFP-3 accident prevention tarp around the puller and the part to be pulled.



## Mobiele hydraulische trekker "GOLIATH"

HY

Mobiele KUKKO trekker voor zware industrie, spoorwegen, elektriciteitscentrales en andere toepassingen waar grote lagers, tandwielen en soortgelijke onderdelen moeten worden gedemonteerd.

# GOLIATH-56



hydraulic  
TECHNOLOGY







### Omschrijving

- Met een trekkracht tot 50 t is het de oplossing voor echt grote trek werkzaamheden.
- De Goliath kan door de hydraulische intelling door 1 persoon op hoogte worden ingesteld. En in combinatie met de mechanische fijnafstelling op de centrale spindel is dit zeer eenvoudig en nauwkeurig.
- Het y-vormige verrijdbare frame met 4 lichtlopende wielen, inclusief mogelijkheid tot vastzetten, garandeert dat de trekker stabiel en stevig staat onder alle omstandigheden en met alle toepassingen. Eenvoudige en handige bevestiging van de trekinrichting.
- De overbrenging van de trekkracht van de drukcilinder voorzien van een centrale drukspindel wordt bewerkstelligd door een tweetraps elektro-hydraulische pomp, die wordt aangedreven door een separate motor.
- De gebruiker wordt zo niet blootgesteld aan het gevaar van rondvliegende delen.

### Voordeel

- De trekker kan als 2 of 3 armige trekker ingezet worden.
- Een afzonderlijke scheidende trekker module kan eenvoudig en snel gemonteerd worden.
- Modulair uitbreidbaar met andere typen trekkers.
- Alle onderdelen zijn los leverbaar en voorzien van eigen artikelnummer

Art.-No.				max.	
		mm	mm	t	Volt
<b>GOLIATH-256</b>	-102714	500	300	20	230
<b>GOLIATH-356</b>	-102752	900	520	30	230
<b>GOLIATH-556</b>	-102783	1200	700	50	230

## Mobiele hydraulische hulp trekker GOLIATH en hydraulische trekker

HY

Mobiele KUKKO trekker voor zware industrie, spoorwegen, elektriciteitscentrales en andere toepassingen waar grote lagers, tandwielen en soortgelijke onderdelen moeten worden gedemonteerd.

# GOLIATH-00



hydraulic  
TECHNOLOGY











### Omschrijving

- Met een trekkracht tot 50 t is het de oplossing voor echt grote trek werkzaamheden.
- De Goliath kan door de hydraulische intelling door 1 persoon op hoogte worden ingesteld. En in combinatie met de mechanische fijnafstelling op de centrale spindel is dit zeer eenvoudig en nauwkeurig.
- Het y-vormige verrijdbare frame met 4 lichtlopende wielen, inclusief mogelijkheid tot vastzetten, garandeert dat de trekker stabiel en stevig staat onder alle omstandigheden en met alle toepassingen. Eenvoudige en handige bevestiging van de trekinrichting.
- De overbrenging van de trekkracht van de drukcilinder voorzien van een centrale drukspindel wordt bewerkstelligd door een tweetraps elektro-hydraulische pomp, die wordt aangedreven door een separate motor.
- De gebruiker wordt zo niet blootgesteld aan het gevaar van rondvliegende delen.

### Voordeel

- Modulair uitbreidbaar met andere typen trekkers.
- Alle onderdelen zijn los leverbaar en voorzien van eigen artikelnummer

Art.-No.						max. t			
	mm	mm	mm	mm	mm	t	t	t	Volt
<b>GOLIATH-200</b>	500	300	135-300	300	25 - 155	20	15	15	230
<b>GOLIATH-300</b>	900	520	180-420	520	30 - 250	30	25	20	230
<b>GOLIATH-500</b>	1200	700	180-420	520	75 - 330	50	35	30	230





Mobiele hydraulische scheidende trekker „GOLIATH“

HY

# GOLIATH-18







Omschrijving

- Met een trekkracht tot 50 t is het de oplossing voor echt grote trek werkzaamheden.
- De Goliath kan door de hydraulische intelling door 1 persoon op hoogte worden ingesteld. En in combinatie met de mechanische fijnafstelling op de centrale spindel is dit zeer eenvoudig en nauwkeurig.
- Het y-vormige verrijdbare frame met 4 lichtlopende wielen, inclusief mogelijkheid tot vastzetten, garandeert dat de trekker stabiel en stevig staat onder alle omstandigheden en met alle toepassingen. Eenvoudige en handige bevestiging van de trekrichting.
- De overbrenging van de trekkracht van de drukcilinder voorzien van een centrale drukspindel wordt bewerkstelligd door een tweetraps elektro-hydraulische pomp, die wordt aangedreven door een separate motor.
- De gebruiker wordt zo niet blootgesteld aan het gevaar van rondvliegende delen.

Voordeel

- Modulair uitbreidbaar met andere typen trekkers.
- Alle onderdelen zijn los leverbaar en voorzien van eigen artikelnummer

Art.-No.					max. t	
		mm	mm	mm		Volt
GOLIATH-218	-102707	135-300	300	25 - 155	15	230
GOLIATH-318	-102745	180-420	520	30 - 250	20	230
GOLIATH-518	-102776	180-420	520	75 - 330	30	230

Mobiele hydraulische trekker David

HY

# David









Omschrijving

- Het werkplaatssysteem DAVID is geschikt voor verschillende hydraulische treksystemen
- Door de wagen af te koppelen van de trekker is deze ook los als verrijdbaar opbergstation te gebruiken
- Wagen kan worden voorzien van 3 inmiddels bewezen WT-wandborden.
- Traploos in hoogteverstelbaar door zelfvergrendelende hefspindel van 500 tot 1000 mm, zwenkhoek  $\pm 6^\circ$  vrij instelbaar.
- Uitreikbaar

Voordeel

- Gereedschap ten alle tijden beschikbaar op de werkplek, vanwege het mobiele karakter van het systeem.
- Naar eigen wens op te bouwen, zodat het werkplaatssysteem op maat is.
- Veilig werken.
- Ondersteunt de fixatie van de trekker.
- Eenvoudige gebruik van zware trekkers en onderdelen dankzij het ergonomische ontwerp.

Art.-No.							
		mm	mm	mm	mm	mm	mm
David-0	-140617	1250	1360	730	550	500	630

Veiligheids-beschermhoezen voor trekwerkzaamheden

ST

# UFP







Omschrijving

- Bij demontage werkzaamheden en uitlijnen komen vaak extreme krachten vrij. Omdat het hier vaak om grote onderdelen gaat, bestaat er gevaar van kapot springende delen. Om te verhinderen dat kapot gesprongen delen door de ruimte vliegen, met alle gevaren die daarbij komen, moet men uit veiligheidsbelang een transparante UFP veiligheidsdoek van KUKKO spannen om het te trekken object. Hiermee verhindert men de bovengenoemde gevaren
- Elastisch, scheurbestendig, en oliebestendig materiaal.
- Deze UFP veiligheidsdoeken, worden voor transport en veilige opberging, geleverd in een KUKKO-Sortimo koff er.

Voordeel

- Omdat de KUKKO UFP transparant is, kan men, ook wanneer het te trekken object staat onder hoge belasting, zien wat er gebeurt met het werk.

Art.-No.				
		mm	mm	
UFP-1	-445118	1100	500	L-Boxx
UFP-2	-445293	1500	670	L-Boxx
UFP-3	-445378	4000	1300	L-Boxx





## Hydraulische uitwendig trekker-sets

HY

Voor het trekken van bijzonder grote en vastzittende lagers, tandwielen, schijven etc in de Industrie en bedrijfswagens.

# Y-56

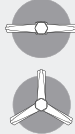





### Omschrijving

- Groot assortiment voor gebruik in industrie, automotive en landbouw.
- Hydraulische holle-plunjer cilinder.
- Hydraulische handpomp, manometer en slang.
- 2 en 3- armige trekker.

### Voordeel

- Geordende en ruimtebesparende koffer.
- Alle onderdelen zijn los leverbaar en voorzien van eigen artikelnummer

Art.-No.					
		mm	mm	max. t t	max. t t
Y28-256	-036811	280 - 500	300	15	20
Y38-356	-037801	330 - 900	520	25	30
Y58-556	-038631	460 - 1200	700	45	50

## Hydraulische hulptrekkersets

HY

Voor het scheidend en binnentrekken van bijzonder grote en vastzittende lagers, tandwielen, schijven etc in de industrie en bedrijfswagens.

# Y-18











### Omschrijving

- Groot assortiment voor gebruik in industrie, automotive en landbouw.
- Hydraulische holle-plunjer cilinder.
- Hydraulische handpomp, manometer en slang.
- Mestrekker.
- Binnentrekker.

### Voordeel

- Geordende en ruimtebesparende koffer.
- Alle onderdelen zijn los leverbaar en voorzien van eigen artikelnummer

Art.-No.								
		mm	mm	mm	mm	t	t	t
Y28-218	-036651	135-300	470	25 - 155	30 - 180	15	15	10
Y38-318	-037641	180-420	520	30 - 250	75 - 230	25	20	20
Y58-518	-038891	235-540	660	75 - 330	75 - 230	35	30	25

## Universeel hydraulische trekker set

HY

Voor het trekken, scheidend trekken en binnentrekken van bijzonder grote en vastzittende lagers, tandwielen, schijven etc in de industrie en bedrijfswagens.

# Y-00













### Omschrijving

- Groot assortiment voor gebruik in industrie, automotive en landbouw.
- Hydraulische holle-plunjer cilinder.
- Hydraulische handpomp, manometer en slang.
- 2 en 3- armige trekker.
- Mestrekker.

### Voordeel

- Geordende en ruimtebesparende koffer.
- Alle onderdelen zijn los leverbaar en voorzien van eigen artikelnummer

Art.-No.											
	mm	mm	mm	mm	mm	mm	t	t	t	t	t
Y28-200	280 - 500	300	300	300	25 - 155	30 - 180	15	20	15	15	10
Y38-300	330 - 900	520	300	300	30 - 250	75 - 230	25	30	25	20	20
Y58-500	460 - 1200	700	540	400	75 - 330	75 - 230	45	50	35	30	25

11





**Verkoopwand**

Voor optimale presentatie van uw KUKKO gereedschappen in uw bedrijf.



**Wandbord**

Voor schoon en ordelijk opbergen van uw KUKKO producten in uw werkplaats.



**Werkplaats gereedschapswagen**

die gecombineerd kan worden met lades voor het beweze KUKKO L-BOXX-System.





# Werkplaatsuitrusting

Workshop equipment

## 12

Verkoopwand.....	188
Merchandiseer	
Wandborden.....	189
Wall panels	
K-Cube.....	193
K-Cube	





## Verkoopwand, industrie-gereedschap

ST

Voor optimale presentatie van uw KUKKO gereedschappen in uw bedrijf.

# INDUSTRIE



### Omschrijving

- Op de website vind u alle informatie over onze wanden, in het veld "bestaat uit" treft u een overzicht.
- Display is verlicht.

### Voordeel

- Het assortiment van gereedschappen is gebaseert op jarenlange ervaring voor toepassingen in de betreffende sector.
- KUKKO ondersteunt u graag met wandopbouw als met scholing van uw personeel betreft de specifieke producten en de trekprincipes. Neemt u contact met ons op en laat u individueel adviseren.
- Overzichtelijk

<b>Art.- No.</b>	 4021176
<b>EVLW-1-INDUSTRIE</b>	<b>-487842</b>

## Verkoopwand, automobil-gereedschap

ST

Voor optimale presentatie van uw KUKKO gereedschappen in uw bedrijf.

# KFZ



### Omschrijving

- Op de website vind u alle informatie over onze wanden, in het veld "bestaat uit" treft u een overzicht.
- Display is verlicht.

### Voordeel

- Het assortiment van gereedschappen is gebaseert op jarenlange ervaring voor toepassingen in de betreffende sector.
- KUKKO ondersteunt u graag met wandopbouw als met scholing van uw personeel betreft de specifieke producten en de trekprincipes. Neemt u contact met ons op en laat u individueel adviseren.
- Overzichtelijk

<b>Art.- No.</b>	 4021176
<b>EVLW-1-KFZ</b>	<b>-487866</b>

## NFZ automotive / agrarische wand

ST

Voor optimale presentatie van uw KUKKO gereedschappen in uw bedrijf.

# NFZ



### Omschrijving

- Op de website vind u alle informatie over onze wanden, in het veld "bestaat uit" treft u een overzicht.
- Display is verlicht.

### Voordeel

- Het assortiment van gereedschappen is gebaseert op jarenlange ervaring voor toepassingen in de betreffende sector.
- KUKKO ondersteunt u graag met wandopbouw als met scholing van uw personeel betreft de specifieke producten en de trekprincipes. Neemt u contact met ons op en laat u individueel adviseren.
- Overzichtelijk

<b>Art.- No.</b>	 4021176
<b>EVLW-1-NFZ</b>	<b>-487873</b>



### Trekkerassortiment - hydrauliek - TOP

ST

Voor schoon en ordelijk opbergen van uw KUKKO producten in uw werkplaats.

# WT-002





#### Omschrijving

- Het assortiment van gereedschappen is gebaseert op jarenlange ervaring voor toepassingen in de betreffende sector.
- Op de website vind u alle informatie over onze wanden, in het veld "bestaat uit" treft u een overzicht.

#### Voordeel

- Overzichtelijk
- Voor iedere medewerker in de werkplaats toegankelijk
- Profiteer van het „KUKKO modulair systeem“ en stel uw eigel trekker samen.

Art.-No.		 mm	 mm	max. t	Stück pieces
WT-002	-890567	90 - 200	100 - 150	7	11



### Trekkerassortiment - buitentrekken- Basis

ST

Voor schoon en ordelijk opbergen van uw KUKKO producten in uw werkplaats.

# WT-003

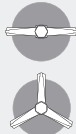



#### Omschrijving

- Het assortiment van gereedschappen is gebaseert op jarenlange ervaring voor toepassingen in de betreffende sector.
- Op de website vind u alle informatie over onze wanden, in het veld "bestaat uit" treft u een overzicht.

#### Voordeel

- Overzichtelijk
- Voor iedere medewerker in de werkplaats toegankelijk
- Profiteer van het „KUKKO modulair systeem“ en stel uw eigel trekker samen.

Art.-No.		 mm	 mm	Stück pieces
WT-003	-890574	90 - 200	100 - 150	10



### Trekkerassortiment - buitentrekken- Basis+

ST

Voor schoon en ordelijk opbergen van uw KUKKO producten in uw werkplaats.

# WT-003+S





#### Omschrijving

- Het assortiment van gereedschappen is gebaseert op jarenlange ervaring voor toepassingen in de betreffende sector.
- Op de website vind u alle informatie over onze wanden, in het veld "bestaat uit" treft u een overzicht.

#### Voordeel

- Overzichtelijk
- Voor iedere medewerker in de werkplaats toegankelijk
- Profiteer van het „KUKKO modulair systeem“ en stel uw eigel trekker samen.

Art.-No.		 mm	 mm	Stück pieces
WT-003+S	-141461	90 - 200	100 - 150	10

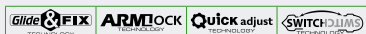

### Trekkerassortiment - automotive

ST

Voor schoon en ordelijk opbergen van uw KUKKO producten in uw werkplaats.

# WT-005







#### Omschrijving

- Op de website vind u alle informatie over onze wanden, in het veld "bestaat uit" treft u een overzicht.

#### Voordeel

- Profiteer van het „KUKKO modulair systeem“ en stel uw eigel trekker samen

Art.-No.		 mm	 mm	 mm	 mm	Stück pieces
WT-005	-038518	60 - 200	50 - 170	12 - 75	10-27	11



12





### Trekkerassortiment -automotive NFZ BASIS

ST

Voor schoon en ordelijk opbergen van uw KUKKO producten in uw werkplaats.

# WT-008



#### Omschrijving

- Het assortiment van gereedschappen is gebaseert op jarenlange ervaring voor toepassingen in de betreffende sector.
- Op de website vind u alle informatie over onze wanden, in het veld "bestaat uit" treft u een overzicht.

#### Voordeel

- Overzichtelijk
- Profiteer van het „KUKKO modulair systeem“ en stel uw eigel trekker samen.
- Voor iedere mederwerker in de werkplaats toegankelijk.

Art.-No.					max. t	Stück pieces
		mm	mm	mm		
WT-008	-890604	200	150 - 200	22 - 115	10	11

### Trekkerassortiment -automotive NFZ - TOP

ST

Voor schoon en ordelijk opbergen van uw KUKKO producten in uw werkplaats.

# WT-010



#### Omschrijving

- Het assortiment van gereedschappen is gebaseert op jarenlange ervaring voor toepassingen in de betreffende sector.
- Op de website vind u alle informatie over onze wanden, in het veld "bestaat uit" treft u een overzicht.

#### Voordeel

- Overzichtelijk
- Profiteer van het „KUKKO modulair systeem“ en stel uw eigel trekker samen.
- Voor iedere mederwerker in de werkplaats toegankelijk.

Art.-No.						max. t	Stück pieces
		mm	mm	mm	mm		
WT-010	-890628	250	200	22 - 115	36 - 40	8	10

### Trekkerassortiment - Automotive - en BPW Assen

ST

Voor schoon en ordelijk opbergen van uw KUKKO producten in uw werkplaats.

# WT-030



#### Omschrijving

- Het assortiment van gereedschappen is gebaseert op jarenlange ervaring voor toepassingen in de betreffende sector.
- Op de website vind u alle informatie over onze wanden, in het veld "bestaat uit" treft u een overzicht.

#### Voordeel

- Overzichtelijk
- Voor iedere mederwerker in de werkplaats toegankelijk.

Art.-No.				Stück pieces
		mm	mm	
WT-030	-893490	25 - 155	56 - 110	6

### Trekkerassortiment - NFZ - en SAF Assen

ST

Voor schoon en ordelijk opbergen van uw KUKKO producten in uw werkplaats.

# WT-031



#### Omschrijving

- Het assortiment van gereedschappen is gebaseert op jarenlange ervaring voor toepassingen in de betreffende sector.
- Op de website vind u alle informatie over onze wanden, in het veld "bestaat uit" treft u een overzicht.

#### Voordeel

- Overzichtelijk
- Voor iedere mederwerker in de werkplaats toegankelijk.

Art.-No.				Stück pieces
		mm	mm	
WT-031	-914584	134 - 350	120 - 380	5



### Trekkerassortiment - Industrie - TOP

ST

Voor schoon en ordelijk opbergen van uw KUKKO producten in uw werkplaats.

# WT-50



#### Omschrijving

- Het assortiment van gereedschappen is gebaseert op jarenlange ervaring voor toepassingen in de betreffende sector.
- Op de website vind u alle informatie over onze wanden, in het veld "bestaat uit" treft u een overzicht.

#### Voordeel

- Overzichtelijk
- Voor iedere mederwerker in de werkplaats toegankelijk.

Art.-No.					max.
	4021176	mm	mm	mm	t
WT-50	-951114	0 - 200	100 - 300	22 - 115	4,5-6



### Trekkerassortiment - Industrie - Basis

ST

# 30-20-T

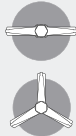

#### Omschrijving

- Het assortiment van gereedschappen is gebaseert op jarenlange ervaring voor toepassingen in de betreffende sector.
- Op de website vind u alle informatie over onze wanden, in het veld "bestaat uit" treft u een overzicht.

#### Voordeel

- Overzichtelijk
- Voor iedere mederwerker in de werkplaats toegankelijk.
- Profiteer van het „KUKKO modulair systeem“ en stel uw eigel trekker samen.

Art.-No.					Stück pieces
	4021176	mm	mm	mm	
30-20-T	-875717	0 - 200	100 - 300	22 - 115	13



### Trekkerassortiment - Industrie - Basis+

ST

Voor schoon en ordelijk opbergen van uw KUKKO producten in uw werkplaats.

# 30-20+T



#### Omschrijving

- Het assortiment van gereedschappen is gebaseert op jarenlange ervaring voor toepassingen in de betreffende sector.
- Op de website vind u alle informatie over onze wanden, in het veld "bestaat uit" treft u een overzicht.

#### Voordeel

- Overzichtelijk
- Voor iedere mederwerker in de werkplaats toegankelijk.
- Profiteer van het „KUKKO modulair systeem“ en stel uw eigel trekker samen.

Art.-No.					Stück pieces
	4021176	mm	mm	mm	
30-20+T	-141454	0 - 200	100 - 300	22 - 115	14



### Trekkerassortiment universeel

ST

Voor schoon en ordelijk opbergen van uw KUKKO producten in uw werkplaats.

# 220-T



#### Omschrijving

- Het assortiment van gereedschappen is gebaseert op jarenlange ervaring voor toepassingen in de betreffende sector.
- Op de website vind u alle informatie over onze wanden, in het veld "bestaat uit" treft u een overzicht.

#### Voordeel

- Overzichtelijk
- Voor iedere mederwerker in de werkplaats toegankelijk.

Art.-No.				Stück pieces
	4021176	mm	mm	
220-T	-778759	130 - 450	80 - 400	4



### Trekkerassortiment -binnentrekken - BASIS

ST

Voor schoon en ordelijk opbergen van uw KUKKO producten in uw werkplaats.

# WT-017



#### Omschrijving

- Het assortiment van gereedschappen is gebaseert op jarenlange ervaring voor toepassingen in de betreffende sector.
- Op de website vind u alle informatie over onze wanden, in het veld "bestaat uit" treft u een overzicht.

#### Voordeel

- Overzichtelijk
- Voor iedere mederwerker in de werkplaats toegankelijk.

Art.-No.							max.	Stück pieces
	4021176	mm	mm	mm	mm	mm	t	
<b>WT-017</b>	-141478	12 - 70	25-85	72 - 133	55 - 100	120 - 165	4	19

### Trekkerassortiment -binnentrekken - TOP

ST

Voor schoon en ordelijk opbergen van uw KUKKO producten in uw werkplaats.

# WT-018



#### Omschrijving

- Het assortiment van gereedschappen is gebaseert op jarenlange ervaring voor toepassingen in de betreffende sector.
- Op de website vind u alle informatie over onze wanden, in het veld "bestaat uit" treft u een overzicht.

#### Voordeel

- Overzichtelijk
- Voor iedere mederwerker in de werkplaats toegankelijk.

Art.-No.								max.	Stück pieces
	4021176	mm	mm	mm	mm	mm	mm	t	
<b>WT-018</b>	-141485	60 - 160	50 - 150	12 - 70	25 - 85	55 - 100	120 - 165	4	15

### Trekkerassortiment -mestrekken

ST

Voor schoon en ordelijk opbergen van uw KUKKO producten in uw werkplaats.

# WT-019



#### Omschrijving

- Het assortiment van gereedschappen is gebaseert op jarenlange ervaring voor toepassingen in de betreffende sector.
- Op de website vind u alle informatie over onze wanden, in het veld "bestaat uit" treft u een overzicht.

#### Voordeel

- Overzichtelijk
- Voor iedere mederwerker in de werkplaats toegankelijk.

Art.-No.							max.	Stück pieces
	4021176	mm	mm	mm	mm	mm	t	
<b>WT-019</b>	-141492	50 - 95	70 - 170	122 -	12 - 155	200	5	6

### Trekkerassortiment -automotive werkplaats

ST

Voor schoon en ordelijk opbergen van uw KUKKO producten in uw werkplaats.

# WT-014



#### Omschrijving

- Het assortiment van gereedschappen is gebaseert op jarenlange ervaring voor toepassingen in de betreffende sector.
- Op de website vind u alle informatie over onze wanden, in het veld "bestaat uit" treft u een overzicht.

#### Voordeel

- Overzichtelijk
- Voor iedere mederwerker in de werkplaats toegankelijk.

Art.-No.							Stück pieces
	4021176	mm	mm	mm	mm	mm	
<b>WT-014</b>	-890635	95	170	18 - 40	50	85	10





**Lijmklemmenassortiment geheel staal Premium**

ST

Voor schoon en ordelijk opbergen van uw KUKKO producten in uw werkplaats.

# WT-020





**Omschrijving**

- Het assortiment van gereedschappen is gebaseert op jarenlange ervaring voor toepassingen in de betreffende sector.
- Op de website vind u alle informatie over onze wanden, in het veld "bestaat uit" treft u een overzicht.

**Voordeel**

- Overzichtelijk
- Voor iedere mederwerker in de werkplaats toegankelijk.

Art.-No.		 mm	Stück pieces
WT-020	-141508	160x80; 250x100; 250x120; 300x140; 200x100	15

**Lijmklemmenassortiment gegoten staal Premium**

ST

Voor schoon en ordelijk opbergen van uw KUKKO producten in uw werkplaats.

# WT-021





**Omschrijving**

- Het assortiment van gereedschappen is gebaseert op jarenlange ervaring voor toepassingen in de betreffende sector.
- Op de website vind u alle informatie over onze wanden, in het veld "bestaat uit" treft u een overzicht.

**Voordeel**

- Overzichtelijk
- Voor iedere mederwerker in de werkplaats toegankelijk.

Art.-No.		 mm	Stück pieces
WT-021	-141515	160x80; 250x100; 250x120; 300x140	12



**Wandbord, leeg**

ST

Voor schoon en ordelijk opbergen van uw KUKKO producten in uw werkplaats.

# WT-000



Art.-No.		 mm	 mm
WT-000	-890550	500	1000

**Werkplaats gereedschapswagen**

ST

Werkplaats gereedschaps trolley die gecombineerd kan worden met lades voor het bewezen KUKKO L-BOXX-System.

# K-CubeBoxx







**Omschrijving**

- Tilt-bestand met een stabiel ontwerp.
- Soepele en stabiele wielen, inclusief twee wielen met remsysteem.
- Eenvoudige en snelle montage van de compartimenten met de KUKKO L-BOXX.
- Gemonteerd geleverd, incl. zwarte rubberen mat in het bovenste opbergvak.

**Voordeel**

- Ideale werkhogte voor gebruik in werkplaatsen en industrie
- Soepel lopende compartimenten en zelfsluitend mechanisme van de lades.
- Snel en eenvoudig aanpassen van de KUKKO L-BOXX met snel-vergrendeling.
- Individueel gebruik van de grote L + BOXX door het eenvoudig verwijderen van de lades.

Art.-No.		 mm	 mm	 mm	 mm
K-CubeBoxx	-909986	4	620	1035	560

12

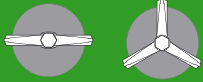

## Trekhaak voor serie 20 en 30

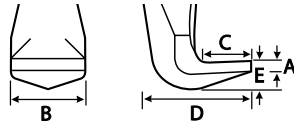
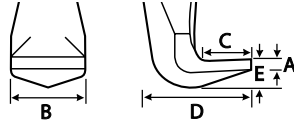
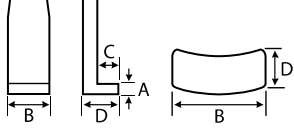
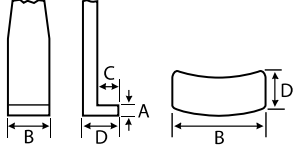
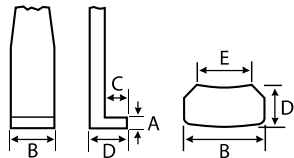
Serie	Afmetingen van de trekhaakklauw	A	B	C	D	E	 mm
		mm	mm	mm	mm	mm	
20 20+ 30 30+		3,0	20	15	31	10	100
		4,0	24	18	40	9	150
		4,0	35	37	67	20	200
20 20+ 30 30+		3,0	20	15	31	10	200
		3,0	20	15	31	10	250
		4,0	24	18	40	9	300
		4,0	35	37	67	20	300
		4,0	35	37	67	20	400
		4,0	35	37	67	20	500
20-S 20+S 30-S 30+S		2,6	30	7	14	-	100
		4,0	32	8	19	-	150
		6,5	35	17	52	-	200
20-S 20+S 30-S 30+S		2,6	30	7	14	-	200
		2,6	30	7	14	-	250
		4,0	32	8	19	-	300
		6,5	35	17	40	-	300
		6,5	35	17	40	-	400
		6,5	35	17	40	-	500
20-S-T 20+S-T 30-S-T 30+S-T		3,0	24	7	12	15	100
		3,0	24	7	12	15	200
		3,0	24	7	12	15	250





	<b>Quick adjust</b> TECHNOLOGY	<b>Passend op</b>  <b>KUKKO trekker</b>		<b>Quick adjust</b> TECHNOLOGY	<b>Passend op</b>  <b>KUKKO trekker</b>
<b>Art.-No.</b> Paar	<b>Art.-No.</b> Paar		<b>Art.-No.</b> Set	<b>Art.-No.</b> Set	
<b>1-90-P</b>	<b>1-92-P</b>	20-1; 20-10	<b>1-90-S</b>	<b>1-92-S</b>	30-1; 30-10
<b>2-150-P</b>	<b>2-152-P</b>	20-2; 20-20	<b>2-150-S</b>	<b>2-152-S</b>	30-2; 30-20
<b>3-200-P</b>	<b>3-202-P</b>	20-3; 20-30; 20-4; 20-40	<b>3-200-S</b>	<b>3-202-S</b>	30-3; 30-30; 30-4; 30-40
<b>1-190-P</b>	<b>1-192-P</b>	20-1; 20-10	<b>1-190-S</b>	<b>1-192-S</b>	30-1; 30-10
<b>1-250-P</b>	<b>1-252-P</b>	20-1; 20-10	<b>1-250-S</b>	<b>1-252-S</b>	30-1; 30-10
<b>2-300-P</b>	<b>2-302-P</b>	20-2; 20-20	<b>2-300-S</b>	<b>2-302-S</b>	30-2; 30-20
<b>3-300-P</b>	<b>3-302-P</b>	20-3; 20-30; 20-4; 20-40	<b>3-300-S</b>	<b>3-302-S</b>	30-3; 30-30; 30-4; 30-40
<b>3-400-P</b>	<b>3-402-P</b>	20-3; 20-30; 20-4; 20-40	<b>3-400-S</b>	<b>3-402-S</b>	30-3; 30-30; 30-4; 30-40
<b>3-500-P</b>	<b>3-502-P</b>	20-3; 20-30; 20-4; 20-40	<b>3-500-S</b>	<b>3-502-S</b>	30-3; 30-30; 30-4; 30-40
<b>1-91-P</b>	<b>1-93-P</b>	20-1; 20-10	<b>1-91-S</b>	<b>1-93-S</b>	30-1; 30-10
<b>2-151-P</b>	<b>2-153-P</b>	20-2; 20-20	<b>2-151-S</b>	<b>2-153-S</b>	30-2; 30-20
<b>3-201-P</b>	<b>3-203-P</b>	20-3; 20-30	<b>3-201-S</b>	<b>3-203-S</b>	30-3; 30-30
<b>1-191-P</b>	<b>1-193-P</b>	20-1; 20-10	<b>1-191-S</b>	<b>1-193-S</b>	30-1; 30-10
<b>1-251-P</b>	<b>1-253-P</b>	20-1; 20-10	<b>1-251-S</b>	<b>1-253-S</b>	30-1; 30-10
<b>2-301-P</b>	<b>2-303-P</b>	20-2; 20-20	<b>2-301-S</b>	<b>2-303-S</b>	30-2; 30-20
<b>3-301-P</b>	<b>3-303-P</b>	20-3; 20-30	<b>3-301-S</b>	<b>3-303-S</b>	30-3; 30-30
<b>3-401-P</b>	<b>3-403-P</b>	20-3; 20-30	<b>3-401-S</b>	<b>3-403-S</b>	30-3; 30-30
<b>3-501-P</b>	<b>3-503-P</b>	20-3; 20-30	<b>3-501-S</b>	<b>3-503-S</b>	30-3; 30-30
<b>1-94-P</b>	<b>1-95-P</b>	20-1; 20-10	<b>1-94-S</b>	<b>1-95-S</b>	30-1; 30-10
<b>1-194-P</b>	<b>1-195-P</b>	20-1; 20-10	<b>1-194-S</b>	<b>1-195-S</b>	30-1; 30-10
<b>1-254-P</b>	<b>1-255-P</b>	20-1; 20-10	<b>1-254-S</b>	<b>1-255-S</b>	30-1; 30-10



## Trekhaak

Serie	Afmetingen van de trekhaakklauw	A mm	B mm	C mm	D mm	E mm	C2 mm	E2 mm
12-1 - 12-3		3,0	14	13	25	17	-	-
		3,0	17	13	27	20	-	-
		4,0	20	15	35	28	-	-
12-4 - 12-7		4	18	19	63	20	21	30
		4	18	19	63	20	21	30
		4	28	22	70	20	21	30
		4	28	22	70	20	21	30
14		2,5	21	3,5	8,5	-	-	-
		4,0	30	4	1-2	-	-	-
		4,0	30	5	1-3	-	-	-
		2,5	11	3,5	8,5	-	-	-
		4,0	30	5	1-3	-	-	-
41 42		2,0	10	7	15	4	-	-
		2,0	11	8	15	4	-	-
		2,0	11	9	16	5	-	-
		3,0	18	13	22	7,5	-	-
		4,0	24	18	35	9	-	-
		5,0	34	23	35	15	-	-
43 44 45		2,0	11	10	17	5	-	-
		2,0	11	10	17	5	-	-
		2,0	11	11	18,5	5	-	-
		3,0	16	11	20	7	-	-
		3,0	17	14	30	10	-	-
		3,0	20	19	32	12	-	-
		3,0	26	22	17	12	-	-
		4,0	28	24	40	16	-	-
		4,0	28	24	40	16	-	-
		7,0	10	22	60	22	-	-
46 47		8,0	30	22	50	22	-	-
		6,0	30	24	50	22	-	-
110		2,5	12	5	15	7	-	-
		5	15	10	25	13	-	-
		6	18	12	30	14	-	-
		9	20	12	35	18	-	-
		9	20	12	35	18	-	-
112 113		10°	10	7	12	5	-	-
		15°	10	7	12	5	-	-
		15°	15	8	15	6	-	-
		15°	15	8	15	5,5	-	-
		5°	20	11	20	6,5	-	-
120 130		4	21	15	32	9	-	-
		4	21	15	32	9	-	-
		4	28	18	43	15	-	-
		4	28	18	43	15	-	-



Art.- No.	ingebouwd  KUKKO trekker:	Art.- No.	ingebouwd  KUKKO trekker:
-	-	12-1-100-S	12-1
-	-	12-2-125-S	12-2
-	-	12-3-180-S	12-3
-	-	12-4-225-E	12-4
-	-	12-5-275-E	12-5
-	-	12-6-300-E	12-6
-	-	12-7-350-E	12-7
14-1-85-P	14-1	-	-
14-2-125-P	14-2	-	-
14-3-160-P	14-3	-	-
14-01-85-P	14-01	-	-
14-03-160-P	14-03	-	-
41-0-40-P	41-0	42-0-40-S	42-0
41-1-65-P	41-1	42-1-65-S	42-1
41-2-80-P	41-2	42-2-80-S	42-2
41-3-120-P	41-3	42-3-120-S	42-3
41-4-160-P	41-4	42-4-160-S	42-4
41-5-200-P	41-5	42-5-200-S	42-5
43-1-50-P	43-1	43-11-50-S	43-11
43-2-70-P	43-2	43-12-70-S	43-12
43-3-80-P	43-3	43-13-80-S	43-13
44-1-100-P	44-1	45-1-100-S	45-1
44-2-120-P	44-2	45-2-120-S	45-2
44-3-160-P	44-3	45-3-160-S	45-3
44-4-200-P	44-4	45-4-200-S	45-4
44-5-250-P	44-5	45-5-250-S	45-5
44-6-275-P	44-6	45-6-275-S	46-6
-	-	45-7-350-S	45-7
46-300	46-1-A; 46-1-B 46-2-A; 46-2-B	46-300	47-1-A; 47-1-B 47-2-A; 47-2-B
46-450	46-2-A; 46-2-B	46-450	47-2-A; 47-2-B
110-01-50-P	110-01; 110-02	-	-
110-1-100-P	110-1; 110-10	-	-
110-2-150-P	110-2; 110-20	-	-
110-3-200-P	110-3	-	-
110-4-250-P	110-4	-	-
112-1-45-P	112-1	-	-
112-10-70-P	112-10	-	-
112-2-70-P	112-2	-	-
112-20-100-P	112-20	113-20-100-S	113-20
112-3-165-P	112-3	113-3-165-S	113-3
0-100-P	120-1; 120-10	0-100-S	130-10
0-148-P	120-2	0-148-S	130-2
0-150-P	120-20	0-150-S	130-20
0-200-P	120-3; 120-30	0-200-S	130-3

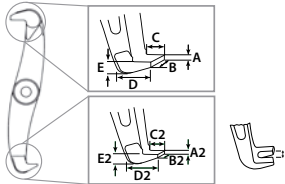
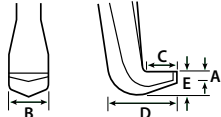
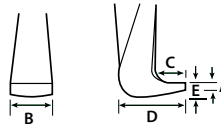
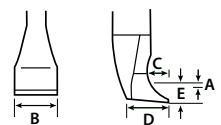
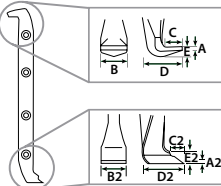
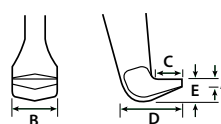
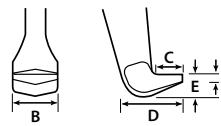
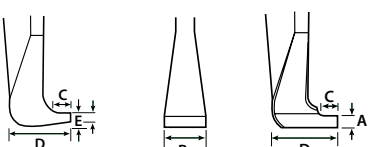
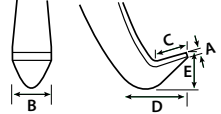
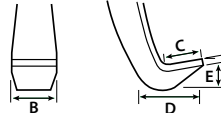

## Trekhaak

Serie	Afmetingen van de trekhaakklauw	A mm	B mm	C mm	D mm	E mm	A2 mm	B2 mm	C2 mm	D2 mm	E2 mm	 mm
<b>201</b> <b>202</b> <b>203</b> <b>208-0</b>		3,0	11	8	17	6	2	11	5	14	6	-
		3,0	15	12	25	7	2	9	9	22,5	7	-
		4,0	26	20	35	7	3	20	18	33	7	8
		5,0	26	20	35	12	4	26	20	35	12	8
		8,0	26	21	45	20	8	26	17	40	20	-
		7,5	8,5	3,5	11,5	7,5	6	6	3,5	8,5	6	-
5,0	10	9	15	5	5	10	9	20	5	-	-	
<b>208</b> <b>209</b>		3,5	16	13	26	10	-	-	-	-	-	-
		4,5	20	20	30	13	-	-	-	-	w-	-
<b>204</b>		4,0	22	12	22	8,5	-	-	-	-	-	-
		3,5	24	12	25	10	-	-	-	-	-	-
		4,0	30	21	35	15	-	-	-	-	-	-
<b>204-0</b>		2,5	18	10	20	5	-	-	-	-	-	-
		3,0	24	9	20	6	-	-	-	-	-	-
<b>210</b>		4,0	25	15	35	11	2	25	5	25	17	-
		4,0	25	15	40	15	1,5	25	5	36	22	-
		4,0	25	15	50	15	2,0	25	5	31	22	-
<b>205</b> <b>206</b> <b>207</b>		2,0	14	12	27	7,5	-	-	-	-	-	-
		3,0	18	14	41	8	-	-	-	-	-	-
		4,0	24	15	50	18	-	-	-	-	-	-
		5,0	30	19	48	18	-	-	-	-	-	-
		8,0	30	22	46	20	-	-	-	-	-	-
		4,5	30	22	58	19	-	-	-	-	-	-
<b>482</b> <b>483</b>		2,0	8	8	11	4	-	-	-	-	-	-
		2,5	8	8	12	5	-	-	-	-	-	-
		3,0	14	8	17	8	-	-	-	-	-	-
		3,5	16	9	22	9	-	-	-	-	-	-
		3,5	16	12	25	10	-	-	-	-	-	-
<b>820</b> <b>844</b> <b>845</b>		5,0	30	20	40	8	-	-	-	-	-	-
		6,5	25,5	13	40	-	-	-	-	-	-	-
		6,5	25,5	13	38	-	-	-	-	-	-	-
		6,5	25,5	16	44	-	-	-	-	-	-	-
		6,5	25,5	13	42	-	-	-	-	-	-	-
		6,5	25,5	13	44	-	-	-	-	-	-	-
<b>Y-205</b> <b>Y-206</b>		5,0	29	25	102	33	-	-	-	-	-	-
		5,0	38,5	30	125	41	-	-	-	-	-	-
		10,0	30	42	155	63	-	-	-	-	-	-
<b>Y-208</b>		4,0	24	15	50	18	-	-	-	-	-	-
		4,5	30	22	58	19	-	-	-	-	-	-



Art.- No. Paar	ingebouwd	Art.- No. Set	ingebouwd	ingebouwd
	 KUKKO trekker:		 KUKKO trekker:	 KUKKO trekker:
201-075-P	201-0	202-075-S	202-0	203-0
201-1-85-P	201-1	202-1-85-S	202-1	203-1
201-2-130-P	201-2	202-2-130-S	202-2	203-2
201-3-260-P	201-3	202-3-260-S	202-3	203-3
201-4-300-P	201-4	202-4-300-S	202-4	203-4
201-S-P	201-S	202-S-S	202-S	-
208-0-100-P	208-0	209-0-100-S	209-0	-
208-01-125-P	208-01	209-01-125-S	209-01	-
208-02-190-P	208-02	209-02-190-S	209-02	-
204-1-90-P	204-1	-	-	-
204-2-100-P	204-2	-	-	-
204-3-140-P	204-3	-	-	-
204-0-70-P	204-0	-	-	-
204-02-100-P	204-02 204-V	-	-	-
210-1-170-P	210-1	-	-	-
210-2-270-P	210-2	-	-	-
210-3-325-P	210-3	-	-	-
205-00-100-P	205-00	206-00-100-S	206-00; 207-00	-
205-01-150-P	205-01	206-01-150-S	206-01; 207-01	-
205-02-220-P	205-02	206-02-220-S	206-02; 207-02; 206-02-B; 207-02-B	-
205-1-280-P	205-1	206-1-280-S	206-1; 207-1; 206-1-B; 207-1-B	-
205-2-400-P	205-2	206-2-400-S	206-2; 207-2; 206-2-B; 207-2-B; 209-2-B	-
205-3-540-P	205-3	206-3-540-S	206-3; 207-3; 206-3-B; 207-3-B	-
482-1-40-P	482-1	-	-	-
482-2-90-P	482-2	483-2-90-S	483-2	-
482-3-150-P	482-3	483-3-150-S	483-3	-
482-4-200-P	482-4	483-4-200-S	483-4	-
482-5-250-P	482-5	483-5-250-S	483-5	-
820-225-P	820-0	-	-	-
844-100	844-1-B	844-100	845-1-B	-
844-150	844-2-B	844-150	845-2-B	-
844-200	844-4-B	844-200	845-4-B	-
844-250	844-3-B	844-250	845-3-B	-
844-251	844-5-B	844-251	845-5-B	-
Y205-00	Y20-205 ; Y28-205	Y205-00	Y20-206; Y28-206	-
Y305-00	Y30-205; Y38-205	Y305-00	Y30-206; Y38-206	-
Y505-00	Y50-205; Y58-205	Y505-00	Y50-206; Y58-206	-
-	-	206-02-220-S	Y05-208; Y08-208	-
-	-	206-3-540-S	Y10-208; Y18-208	-



## INDEX

1-190-P	36	11-1-A5	33	142-5	152	2-300-S	36
1-190-S	36	11-1-AV	35	142-F-SW	152	2-301-P	37
1-191-P	37	11-1-B	33	128-G-3	136	2-301-S	37
1-191-S	37	11-1-BV	35	128-G-4	136	2-302-P	39
1-192-P	39	11-2-A	33	128-G-6-H15	136	2-302-S	39
1-192-S	39	11-2-A3	33	128-T-4	130	2-303-P	40
1-193-P	40	11-2-A4	33	129-0-25	131	2-303-S	40
1-193-S	40	11-2-A5	33	129-0-29	131	2-V-150-P	49
1-194-P	38	11-2-AV	35	129-0-DC-1	131	2-V-150-S	49
1-194-S	38	11-2-B	33	129-0-DC-2	131	20-1-2	17
1-195-P	41	11-2-BV	35	129-0	131	20-1-25	17
1-195-S	41	11-3-B	33	129-1-B-1	132	20-1-4	17
1-250-P	36	11-520	35	129-1	132	20-1-5-T	26
1-250-S	36	11-650	35	129-2	132	20-1-S	23
1-251-P	37	110-01	69	129-25	131	20-10-2	17
1-251-S	37	110-02	69	129-3-A-32	132	20-10-25	17
1-252-P	39	110-10	69	129-3-A-34	132	20-10-4	17
1-252-S	39	110-1	69	129-3-A	132	20-10-P3	18
1-253-P	40	110-20	69	129-3-H	133	20-10-S-T	26
1-253-S	40	110-2	69	129-3	133	20-10-S	23
1-254-P	38	110-3	69	129-36-H	135	20-10-SP-T	26
1-254-S	38	110-4	69	129-36	135	20-10-SP	24
1-255-P	41	112-10	59	129-4-30	133	20-10-V	153
1-255-S	41	112-1	59	129-4-H	133	20-10	16
1-400-P	36	112-20	59	129-4	133	20-1	16
1-400-S	36	112-2	59	129-5-45-H10	135	20-2-3-B	18
1-401-P	37	112-3	59	129-5-45-H20	135	20-2-3	17
1-401-S	37	113-20	59	129-5-45	134	20-2-B	16
1-90-P	36	113-3	59	129-5-50-H10	135	20-2-S	23
1-90-S	36	116-20	154	129-5-50-H20	135	20-20-3-B	18
1-91-P	37	118-0	154	129-5-50	134	20-20-3	17
1-91-S	37	118-1	154	129-5-H	134	20-20-B	16
1-92-P	39	119-0	146	129-5	134	20-20-P2	18
1-92-S	39	119-1	146	129-6	136	20-20-S	23
1-93-P	40	12-1	66	13-HP-100	120	20-20-SP	24
1-93-S	40	12-2	66	13-HP-180	121	20-20	16
1-94-P	38	12-3	66	13-ME-180	121	20-2	16
1-94-S	38	12-4	66	13-TP-1	121	20-2	16
1-95-P	41	12-5	66	13-TP-2	121	20-3-25	17
1-95-S	41	12-6	66	13-TP-3	121	20-3-3-B	18
1-V-100-P	49	12-7	66	130-10	68	20-3-3	17
1-V-100-S	49	120-10	68	130-10	68	20-3-4-B	18
1-V-150-P	49	120-1	68	130-20	68	20-3-4	17
1-V-150-S	49	120-20	68	130-2	68	20-3-5-B	18
10-A	150	120-2	68	130-3	68	20-3-5	17
10-G	150	120-30	68	133-100	166	20-3-B	16
10-M	151	120-3	68	133-105	166	20-3-B	16
100-0	146	120-ST	68	133-110	166	20-3-H	116
100-1	146	121-182	157	133-115	166	20-3-H	34
100-2	146	121-184	157	133-120	166	20-3-S	23
100-3	146	121-186	157	133-24	166	20-30-3-B	18
101-1	147	121-190	157	133-27	166	20-30-3	17
101-2	147	121-200	157	133-30	166	20-30-4-B	18
101-3	147	121-225	157	133-32	166	20-30-4	17
102-0	147	121-260	157	133-34	166	20-30-5-B	18
102-1	147	121-265	157	133-36	166	20-30-5	17
103-1	154	121-266	157	133-41	166	20-30-B	16
103-2	154	121-293	157	133-46	166	20-30-H	116
103-3	154	121-319	157	133-50	166	20-30-H	34
104-32	149	121-326	157	133-55	166	20-30-P3	18
104	149	121-389	157	133-65	166	20-30-S	23
105-0	149	123-2	144	133-70	166	20-30-SP	24
105-1	149	123-3	144	133-75	166	20-30	16
108-1	149	123	144	133-80	166	20-3	16
108-2	149	124-20-A	154	133-85	166	20-4-3-B	18
108-3	149	124-20-B	154	133-90	166	20-4-3	17
11-0-A	33	124-20-U	154	133-95	166	20-4-4-B	18
11-0-A3	33	124-K	155	134	155	20-4-4	17
11-0-A4	33	126-10	144	135-1	131	20-4-5-B	18
11-0-A5	33	126-15	145	135-2	131	20-4-5	17
11-0-AV	35	127-2	130	135-3	131	20-4-AV	34
11-0-B	33	127-3	130	135-4	131	20-4-B	16
11-0-BV	35	127-4	130	135-5	131	20-4-H	34
11-0-T	35	128-1	130	139-1	83	20-40-4-B	18
11-1-A	33	128-2	130	14-01	56	20-40-4	17
11-1-A3	33	128-3	130	14-03	56	20-40-5-B	18
11-1-A4	33	128-4	130	14-1	56	20-40-5	17
				14-2	56	20-40-AV	34
				14-3	56	20-40-B	16
				140-1	67	20-40-H	34
				140-2	67	20-40	16
				140-3	67	20-4	16
				140-5	67	20-5-H	34
				142-1	152	20-5	16, 34
						20-ST-5	23
						20-ST	17





200-U.....	69	21-4-E.....	79	28-4.....	56	32-2.....	148	483-4.....	60
200-UM.....	69	21-40.....	78	28-A.....	81	33.....	148	483-5.....	60
201-0.....	62	21-41.....	78	28-B.....	81	34-0.....	148	486-1.....	56
201-1.....	62	21-42.....	78	28-C.....	83	34-1.....	148	49-0-S.....	161
201-2.....	62	21-43.....	78	28-D.....	83	38.....	150	49-01.....	161
201-3.....	62	21-44-E.....	78	29-A-69.....	91	4-SP-P.....	41	49-02.....	161
201-4.....	62	21-44.....	78	3-200-P.....	36	4-SP-S.....	41	49-03.....	161
201-5.....	62	21-45.....	78	3-200-S.....	36	40-3.....	150	49-04.....	161
202-0.....	63	21-46.....	78	3-201-P.....	37	40-5.....	150	49-05.....	161
202-1.....	63	21-4.....	78	3-201-S.....	37	406-100.....	167	49-06.....	161
202-2.....	63	21-5-E.....	79	3-202-P.....	39	406-105.....	167	49-1.....	161
202-3.....	63	21-5.....	78	3-202-S.....	39	406-110.....	167	49-2.....	161
202-4.....	63	21-6-E.....	79	3-203-P.....	40	406-115.....	167	49-3.....	161
202-5.....	62	21-6.....	78	3-203-S.....	40	406-120.....	167	49-4.....	161
203-0.....	63	21-7-E.....	79	3-250-P.....	36	406-24.....	167	49-5.....	161
203-1.....	63	21-7.....	78	3-250-S.....	36	406-27.....	167	49-6.....	161
203-2.....	63	21-8.....	78	3-300-P.....	36	406-30.....	167	49-7.....	161
203-3.....	63	21-89.....	78	3-300-S.....	36	406-32.....	167	49-8.....	161
203-4.....	63	21-90.....	78	3-301-P.....	37	406-34.....	167	49-9.....	161
204-02.....	64	21-9.....	78	3-301-S.....	37	406-36.....	167	49-A.....	162
204-0.....	64	21-V-040.....	79	3-302-P.....	39	406-38.....	167	49-B.....	162
204-1.....	64	21-V-060.....	79	3-302-S.....	39	406-41.....	167	49-C.....	162
204-2.....	64	21-V-0.....	79	3-303-P.....	40	406-46.....	167	49-T-1.....	160
204-30.....	144	21-V-080.....	79	3-303-S.....	40	406-50.....	167	49-T-2.....	160
204-3.....	64	21-V-310.....	79	3-400-P.....	36	406-55.....	167	49-T-3.....	160
204-44.....	148	210-1.....	65	3-400-S.....	36	406-60.....	167	49-T-4.....	160
204-V.....	153	210-2.....	65	3-401-P.....	37	406-65.....	167	49-T-5.....	160
205-00.....	53	210-3.....	65	3-401-S.....	37	406-70.....	167	49-T-A.....	161
205-01.....	53	219-1.....	49	3-402-P.....	39	406-75.....	167	49-U-11.....	160
205-02-B.....	53	22-0-1.....	80	3-402-S.....	39	406-80.....	167	49-U-12.....	160
205-02.....	53	22-0-2.....	80	3-403-P.....	40	406-85.....	167	49-U-13.....	160
205-1-B.....	53	22-0.....	80	3-403-S.....	40	406-90.....	167	49-U-14.....	160
205-1.....	53	22-1-AS.....	84	3-500-P.....	36	406-95.....	167	49-U-15.....	160
205-2-B.....	53	22-1.....	80	3-500-S.....	36	41-0.....	50	49-U-B.....	160
205-2.....	53	22-2.....	80	3-501-P.....	37	41-1.....	50	5-SP-P.....	41
205-3-B.....	53	22-3.....	80	3-501-S.....	37	41-2.....	50	50-1.....	162
205-3.....	53	22-4.....	80	3-502-P.....	39	41-3.....	50	50-2.....	162
205-65.....	55	22-5.....	80	3-502-S.....	39	41-4.....	50	50-3.....	162
205-80.....	55	220-02.....	61	3-503-P.....	40	41-5-B.....	50	51-1.....	162
205-95.....	55	220-03.....	61	3-503-S.....	40	41-5.....	50	51-2.....	162
206-00.....	54	220-K.....	61	30-1-2.....	22	42-0.....	51	51-3.....	162
206-01.....	54	220-T.....	191	30-1-5-T.....	27	42-1.....	51	52.....	162
206-02-B.....	54	2200-1.....	157	30-1-S.....	25	42-2.....	51	53-10.....	163
206-02.....	54	2200-2.....	157	30-10-2.....	22	42-3.....	51	53-12.....	163
206-1-B.....	54	2200-3.....	157	30-10-P3.....	23	42-4.....	51	53-14.....	163
206-1.....	54	2200-4.....	157	30-10-5-T.....	27	42-5-B.....	51	53-16.....	163
206-2-B.....	54	2200.....	157	30-10-S.....	25	42-5.....	51	53-18.....	163
206-2.....	54	220.....	61	30-10-SP-T.....	27	43-001.....	57	53-20.....	163
206-3-B.....	54	221-G.....	85	30-10-SP.....	25	43-011.....	57	53-22.....	163
206-3.....	54	222-S.....	103	30-10.....	21	43-11.....	58	53-24.....	163
207-00.....	55	222-U.....	103	30-1.....	21	43-12.....	58	53-30.....	163
207-01.....	55	223-G.....	85	30-2-3-B.....	22	43-13.....	58	53-5.....	163
207-02-B.....	55	223-K.....	85	30-2-3.....	22	43-1.....	58	53-6.....	163
207-02.....	55	223.....	84	30-2-B.....	21	43-2.....	58	53-7.....	163
207-1-B.....	55	224-1.....	85	30-2-S.....	25	43-3.....	58	53-8.....	163
207-1.....	55	224-2.....	85	30-20-3-B.....	22	44-1.....	58	53.....	163
207-2-B.....	55	225-1.....	156	30-20-3.....	22	44-2.....	58	54-2-M.....	124
207-2.....	55	225-2.....	156	30-20-B.....	21	44-3.....	58	54-2.....	124
207-3-B.....	55	225-3.....	156	30-20-P2.....	23	44-4.....	58	54-3-M.....	124
207-3.....	55	225-SK.....	155	30-20-S.....	25	44-5.....	58	54-3.....	124
207-65.....	55	225.....	145	30-20-SP.....	25	44-6.....	58	55-0-M.....	124
207-80.....	55	229-1-2.....	151	30-20-T.....	191	45-1.....	59	55-0.....	124
207-95.....	55	229-1.....	151	30-20.....	21	45-2.....	59	55-1-M.....	124
208-01.....	70	229-2.....	151	30-2.....	21	45-3.....	59	55-1.....	124
208-02.....	70	229-3.....	151	30-3-25.....	22	45-4.....	59	55-2-M.....	124
208-0.....	70	230-I.....	155	30-3-3-B.....	22	45-5.....	59	55-2.....	124
208-2-B.....	71	230-S.....	143	30-3-3.....	22	45-6.....	59	55-3-M.....	124
209-01.....	70	230.....	143	30-3-4-B.....	22	45-7.....	59	55-3.....	124
209-02.....	70	23.....	103	30-3-4.....	22	46-1-A.....	51	55-4-M.....	124
209-0.....	71	24-A.....	83	30-3-5-B.....	22	46-1-B.....	52	55-4.....	124
209-2-B.....	71	24-B.....	83	30-3-5.....	22	46-2-A.....	51	56-1-M.....	125
21-0-E.....	79	24-C.....	83	30-3-B.....	21	46-2-B.....	52	56-1.....	125
21-00-E.....	79	25-A.....	82	30-3-P3.....	23	47-1-A.....	52	56-2-M.....	125
21-00.....	78	25-B.....	82	30-3-S.....	25	47-1-B.....	52	56-2.....	125
21-01-E.....	79	25-C.....	82	30-3-SP.....	25	47-2-A.....	52	56-3-M.....	125
21-01.....	78	25-D.....	82	30-30-B.....	21	47-2-B.....	52	56-3.....	125
21-02.....	78	25-K.....	82	30-30.....	21	48.....	153	58-UNC10.....	142
21-0.....	78	25-N.....	82	30-3.....	21	482-1.....	60	58-UNC12.....	142
21-1-E.....	79	26-A.....	81	30-40.....	21	482-2.....	60	58-UNC14.....	142
21-1.....	78	26-B.....	81	30-4.....	21	482-3.....	60	58-UNC38.....	142
21-2-E.....	79	27-A.....	85	30-5.....	21	482-4.....	60	58-UNC516.....	142
21-2.....	78	28-1.....	56	31-1.....	147	482-5.....	60	58-UNC58.....	142
21-3-E.....	79	28-2.....	56	31-2.....	147	483-2.....	60	58-UNC716.....	142
21-3.....	78	28-3.....	56	32-1.....	148	483-3.....	60	58-UNC916.....	142



600-17.....	49	720-028.....	137	845-858.....	116	<b>Y</b>	Y28-180.....	175
608080.....	43	728T-A0.....	104	880-800.....	117	Y-01-17.....	Y28-200.....	185
608130.....	43	728T-A01.....	104	880-801.....	117	Y-02-17.....	Y28-205.....	170
609087.....	43	728T-A1.....	104	880-802.....	117	Y-03-17.....	Y28-206.....	171
609105.....	43	728T-A11.....	104	9-1-ERS.....	47	Y-04-17.....	Y28-218.....	176, 185
610070.....	43	728T-A2.....	104	9-1.....	47	Y-05-17.....	Y28-256.....	171, 185
610094.....	43	728T-A21.....	104	9-2-ERS.....	47	Y-06-17.....	Y30-180.....	177
610110.....	43	728T-A3.....	104	9-2.....	47	Y-07-17.....	Y30-205.....	172
610120.....	43	728T-A31.....	104	9-3-ERS.....	47	Y-08-17.....	Y30-206.....	173
612080.....	43	728T-A4.....	104	9-3.....	47	Y-09-17.....	Y300-00.....	179
612110.....	43	728T-A41.....	104	97-1.....	47	Y-10-17.....	Y305-00.....	172
612130.....	43	728T729.....	105	97-2.....	47	Y-11-17.....	Y305-20.....	172
612150.....	43	729T-J0.....	104	97-3.....	47	Y-12-17.....	Y306-30.....	172
612200.....	43	729T-J01.....	104	97-4.....	47	Y-13-17.....	Y318-03.....	176
614135.....	43	729T-J1.....	104	98-1.....	157	Y-14-17.....	Y318-04.....	176
614160.....	43	729T-J11.....	104	98-2.....	157	Y-15-17.....	Y318-10.....	173, 177
614200.....	43	729T-J2.....	104	<b>D</b>		Y-16-17.....	Y318-11.....	173, 177
614250.....	43	729T-J21.....	104	David-0.....	184	Y-17-17.....	Y318-33.....	176
616220.....	43	729T-J3.....	104	<b>E</b>		Y-18-17.....	Y318-36-P.....	176
616270.....	43	729T-J31.....	104	EVLW-1-INDUSTRIE.....	188	Y-19-17.....	Y318-37-P.....	176
616325.....	43	729T-J4.....	104	EVLW-1-KFZ.....	188	Y-20-17.....	Y318-38-P.....	176
618068.....	43	729T-J41.....	104	EVLW-1-NFZ.....	188	Y-215-2.....	Y318-39-P.....	176
618105.....	43	75.....	46	<b>G</b>		Y-215-3.....	Y318-41-P.....	176
618175.....	43	8-01-176.....	47	GOLIATH-200.....	183	Y-215-4.....	Y38-180.....	175
618210.....	43	8-01.....	47	GOLIATH-218.....	184	Y-221-E.....	Y38-205.....	170
620172.....	43	8-02-176.....	47	GOLIATH-256.....	183	Y-315-4.....	Y38-206.....	171
620230.....	43	8-02.....	47	GOLIATH-300.....	183	Y-315-5.....	Y38-300.....	185
620250.....	43	8-1-B.....	46	GOLIATH-318.....	184	Y-321-E.....	Y38-318.....	176, 185
621130.....	43	8-1-ERS.....	46	GOLIATH-356.....	183	Y-515-5.....	Y38-356.....	171, 185
621170.....	43	8-1-F.....	46	GOLIATH-500.....	183	Y-515-6.....	Y50-180.....	177
621220.....	43	8-2-ERS.....	46	GOLIATH-518.....	184	Y-515-7.....	Y50-205.....	172
621300.....	43	8-2-K.....	46	GOLIATH-556.....	183	Y-521-E.....	Y50-206.....	173
621355.....	43	8-2-M.....	46	<b>K</b>		Y-57-10.....	Y500-00.....	179
623150.....	43	8-HP-100.....	120	K-16.....	84	Y-57-10.....	Y505-00.....	172
623170.....	43	800-050.....	118	K-20-15.....	29	Y-57-19.....	Y505-20.....	172
623230.....	43	800-100.....	118	K-2030-10-S-T.....	26	Y-57-19.....	Y506-30.....	172
623260.....	43	800-150.....	118	K-2030-10-S.....	24	Y-57-24.....	Y518-03.....	176
623325.....	43	800-626.....	118	K-2030-10.....	19	Y-57-32.....	Y518-07-P.....	176
623360.....	43	800-ERS.....	118	K-2030-10-B.....	19	Y-57-32.....	Y518-08-P.....	176
623450.....	43	800-ERS.....	46	K-2030-20.....	19	Y-57-41.....	Y518-09-P.....	176
626300.....	43	800017.....	46	K-2030-20-S.....	24	Y-57-41.....	Y518-10.....	173, 177
626400.....	43	800.....	118	K-2030-20-1.....	19	Y-57-50.....	Y518-11.....	173, 177
626500.....	43	801-ERS.....	118	K-204-02-210-1.....	65	Y-57-50.....	Y518-31-P.....	176
633400.....	35, 43	801-ERS.....	46	K-22-A-E.....	82	Y-57-50.....	Y518-33.....	176
633500.....	43	801.....	118	K-22-B-E.....	82	Y-57-60.....	Y58-180.....	175
633600.....	43	801.....	46	K-22-C-E.....	82	Y-57-60.....	Y58-205.....	170
637350.....	35, 43	802-ERS.....	118	K-482.....	60	Y-5710M.....	Y58-206.....	171
637500.....	43	802-ERS.....	46	K-486-1.....	57	Y-5710M.....	Y58-500.....	185
637600.....	43	802.....	118	K-54-B.....	124	Y-5719M.....	Y58-518.....	176, 185
65-0.....	145	802.....	46	K-58-M05-M10.....	142	Y-5724M.....	Y58-556.....	171, 185
65-1.....	145	804.....	118	K-70-A.....	100	Y-5724M.....	YCH-604.....	179
65-2.....	145	804.....	46	K-70-B.....	100	Y-5732M.....	YCR-400.....	179
66-1.....	145	818-0.....	114	K-70-C.....	100	Y-5732M.....	YDB-27E.....	179
66-2.....	145	818-021.....	114	K-CubeBoxx.....	193	Y-5741M.....	YDB-33E.....	179
66-3.....	145	818-100.....	115	KS-22-01.....	84	Y-5741M.....	YDB-55E.....	179
69-A.....	101	818-150.....	115	KS-22-02.....	84	Y-5750M.....	YDG-20E.....	179
69-B.....	101	818-215.....	115	<b>M</b>		Y-5750M.....	YDG-30E.....	179
69-C.....	101	818-250.....	119	Micro.....	67	Y-5750M.....	YDG-50E.....	179
699904.....	46	820-0.....	116	<b>T</b>		Y-5760M.....	YDM-20E.....	179
699915.....	46	844-000.....	112	T-AW-20.....	105	Y-5760M.....	YDM-30E.....	179
699975.....	46	844-020.....	112	T-AW-40.....	105	Y-60-100.....	YDM-50E.....	179
70-01.....	100	844-1-B.....	112	<b>U</b>		Y-60-100.....	YF-200.....	171
70-011.....	100	844-100.....	112	UFP-1.....	184	Y05-208.....	YGA-2.....	171
70-012.....	100	844-150.....	112	UFP-2.....	184	Y08-208.....	YHP-320.....	171
70-02.....	100	844-2-B.....	112	UFP-3.....	184	Y10-208.....	YHP-321.....	171
70-021.....	100	844-200.....	112	<b>W</b>		Y18-208.....	YHP-324.....	171
70-022.....	100	844-250.....	112	WT-000.....	193	Y20-180.....	YHP-325.....	171
70-4.....	101	844-251.....	112	WT-002.....	189	Y20-205.....	YHP-326.....	171
70-4730.....	101	844-3-B.....	112	WT-003.....	189	Y20-206.....	YM-235.....	171
70-4731.....	101	844-4-B.....	112	WT-005.....	189	Y200-00.....	YRE-050.....	178
70-4733.....	101	844-5-B.....	112	WT-008.....	190	Y205-00.....	YRE-101.....	178
70-4734.....	101	844-626.....	119	WT-010.....	190	Y205-20.....	YRE-102.....	178
70-B.....	101	845-000.....	112	WT-014.....	192	Y206-30.....	YRH-202.....	178
71-K.....	102	845-1-B.....	112	WT-017.....	192	Y218-03.....	YRH-206.....	178
71-L.....	102	845-150.....	113	WT-018.....	192	Y218-04.....	YRH-302.....	178
71-M.....	156	845-2-B.....	112	WT-019.....	192	Y218-06-P.....	YRH-603.....	178
71.....	102	845-250.....	112	WT-020.....	193	Y218-07-P.....	YSM-100.....	178
720-002.....	137	845-3-B.....	113	WT-021.....	193	Y218-08-P.....	YSM-200.....	178
720-003.....	137	845-4-B.....	112	WT-030.....	190	Y218-09-P.....		
720-004.....	137	845-5-B.....	112	WT-031.....	190	Y218-10.....		173, 177
720-005.....	137	845-851.....	113	WT-50.....	191	Y218-11.....		173, 177
720-006.....	137	845-855.....	114			Y218-12-P.....		176
720-008.....	137					Y218-31-P.....		176
						Y218-33.....		176



# ALFABETISCHE INHOUDSOPGAVE

**2**

2-armige Auto-Snap trekkers in display-karton .....60

2-armige lagertrekkers "Cobra" met zijdelingse spanbeugel .....64

2-armige schneidende trekkers "Cobra" met verstelbare spandiepte .....65

2-armige snelspantrekkers.....56

2-armige trekker "Cobra" voor lagerbinnenringen met zijdelingse spanbeugel.....153

2-armige trekker met conische zelfcentrerend .....61

2-armige trekker met hydraulische spindel.....116

2-armige trekker met omkeerbare trekhaken .....70

2-armige trekker met zwenkbare trekhaken (zonder hydraulische holle-plunjer cylinder voor pompbediening) .....172

2-armige trekkers met extreem dunne trekhaken in set .....26

2-armige trekkers met korte hydraulische spindel .....34

2-armige trekkers met korte hydraulische spindel .....116

2-armige trekkers met omkeerbare trekhaken .....62

2-armige trekkers met snelverstelling en gekruiste puntige haken.....56

2-armige trekkers voor rollagers, zweeds model .....59

2-armige trekkers voor trillingsdempers met snelverstelbare trekhaken .....154

2-armige trekker voor kleine delen met zelfcentrerende trekhaken .....57

2-armige trekker voor remsteller van remsystemen.....144

2-armige trekker voor tandwielen versnellingsbak .....153

2-armige trekker voor ventilatorbladen .....62

2-armige universele trekker "Economy" met instelbare spandiepte, lange hydraulische spindel en zwenkbare trekhaken .....71

2-armige universele trekker met verlengde trekhaken .....17

2-armige universele trekkers.....16

2-armige universele trekkers in set .....18

2-armige universele trekkers met dunne haken in set.....24

2-armige universele trekkers met dunne, snel verstelbare trekhaken .....30

2-armige universele trekkers met dunne trekhaken.....23

2-armige universele trekkers met extreem dunne, snel verstelbare trekhaken .....32

2-armige universele trekkers met extreem dunne trekhaken.....26

2-armige universele trekkers met instelbare spandiepte .....34

2-armige universele trekkers met instelbare spandiepte en lange hydraulische spindel (inclusief mechanische spindel).....34

2-armige universele trekkers met instelbare spandiepte en zwenkbare trekhaken ....53

2-armige universele trekkers met instelbare spandiepte en zwenkbare trekhaken ....70

2-armige universele trekkers met instelbare spandiepte, lange hydraulische spindel en zwenkbare trekhaken (inclusief mechanische spindel) .....53

2-armige universele trekkers met korte hydraulische spindel en zelfcentrerende trekhaken .....112

2-armige universele trekkers met lange hydraulische spindel en verlengde trekhaken (inclusief mechanische spindel).....18

2-armige universele trekkers met lange hydraulische spindel en zwenkbare trekhaken (inclusief mechanische spindel).....52

2-armige universele trekkers met lange hydraulische spindel (inclusief mechanische spindel) .....16

2-armige universele trekkers met lange hydraulische spindel (inclusief mechanische spindel) .....50

2-armige universele trekkers met snel verstelbare trekhaken .....28

2-armige universele trekkers met snel verstelbare trekhaken en lange hydraulische spindel (inclusief mechanische spindel) .....28

2-armige universele trekkers met zelfcentrerende trekhaken .....58

2-armige universele trekkers met zelfcentrerende trekhaken .....58

2-armige universele trekkers met zwekbare trekhaken.....50

2-armige universele trekkers met zwekbare trekhaken.....51

2 dunne, snel verstelbare trekhaken (paar).....40

2 dunne trekhaken (paar) .....37

2- en 3-armige universele trekker-set met dunne smalle trekhaken .....31

2- en 3-armige universele trekker-set met dunne trekhaken .....24

2- en 3-armige universele trekker-set met dunne trekhaken .....24

2- en 3-armige universele trekker-set met extreem dunne, snel verstelbare trekhaken .....32

2- en 3-armige universele trekker-set met extreem dunne trekhaken .....26

2- en 3- armige universele trekkerset met snel verstelbare trekhaken .....29

2- en 3-armige universele trekkers-set .....19

2- en 3-armige universele trekkers-set .....19

2 extreem dunne, snel verstelbare trekhaken (paar) .....41

2 extreem dunne trekhaken (paar) .....38

2 in lengte verstelbare trekhaken (paar) .....41

2 snel verstelbare trekhaken (paar) .....39

2 trekhaakverlengstukken (paar) .....49

2 trekhaken (paar) .....36

2 Verlengstukken voor hulptrekkers (paar).....92

**3**

3-armige combi trekker met zwenkbare trekhaken (zonder hydraulische drukcilinders voor pompbediening) .....174

3-armige combi trekkers met instelbare spandiepte en zwenkbare trekhaken .....55

3-armige combi trekkers met instelbare spandiepte en zwenkbare trekhaken .....55

3-armige combi trekkers met instelbare spandiepte, lange hydraulische spindel en zwenkbare trekhaken .....55

3-armige combi-trekkers met omkeerbare trekhaken .....63

3-armige lagertrekker met zelfcenterende trekhaken en lange slag hydraulische spindel (met pompbediening) .....120

3-armige trekker, extra zware uitvoering .....33

3-armige trekker met conische zelfcentrerend .....61

3-armige trekker met zelfcentrerende trekhaken .....155

3-armige trekker met zelfcentrerende trekhaken .....156

3-armige trekker met zwenkbare trekhaken (zonder hydraulische holle-plunjer cylinder voor pompbediening) .....173

3-armige trekkers "Alligator" met vooraf instelbare trekhaken .....66

3-armige trekkers met instelbare spandiepte .....35

3-armige trekkers met instelbare spandiepte en lange hydraulische spindel .....35

3-armige trekkers met lange hydraulische spindel en verlengde trekhaken (inclusief mechanische spindel) .....22

3-armige trekkers met lange hydraulische spindel, extra zware uitvoering .....33

3-armige trekkers met lange hydraulische spindel (inclusief mechanische spindel) ..51

3- armige trekkers met omkeerbare trekhaken .....63

3-armige trekkers met vooraf instelbare trekhaken voor het in- en uitwendig trekken .....66

3-armige trekkers voor rollagers, zweeds model .....59

3-armige trekker voor kleine delen met zelfcentrerende trekhaken .....57

3-armige trekker voor ventilatorbladen .....62

3-armige universele trekker "Economy" met instelbare spandiepte, lange hydraulische spindel en zwenkbare trekhaken .....71

3-armige universele trekker met extreem dunne trekhaken in set .....27

3-armige universele trekker met omkeerbare trekhaken .....71

3-armige universele trekkers met dunne, snel verstelbare trekhaken .....31

3-armige universele trekkers met dunne trekhaken.....25

3-armige universele trekkers met dunne trekhaken in set .....25



3-armige universele trekkers met extreem dunne, snel verstelbare trekhaken .....	32
3-armige universele trekkers met extreem dunne trekhaken .....	27
3-armige universele trekkers met instelbare spandiepte en zwenkbare trekhaken .....	54
3-armige universele trekkers met instelbare spandiepte en zwenkbare trekhaken .....	70
3-armige universele trekkers met instelbare spandiepte, lange hydraulische spindel en zwenkbare trekhaken (inclusief mechanische spindel) .....	54
3-armige universele trekkers met korte hydraulische spindel en zelfcenterende trekhaken .....	112
3-armige universele trekkers met lange hydraulische spindel .....	21
3-armige universele trekkers met lange hydraulische spindel en zwenkbare trekhaken (inclusief mechanische spindel) .....	52
3-armige universele trekkers met snel verstelbare trekhaken .....	29
3-armige universele trekkers met snel verstelbare trekhaken en lange hydraulische spindel (inclusief mechanische spindel) .....	30
3-armige universele trekkers met verlengde trekhaken .....	22
3-armige universele trekkers met zelfcenterende trekhaken .....	58
3-armige universele trekkers met zelfcenterende trekhaken .....	59
3-armige universele trekkers met zwekbare trekhaken .....	51
3-armige universele trekkers met zwekbare trekhaken .....	52
3-armige universele trekkers .....	21
3 dunne, snel verstelbare trekhaken (set) .....	40
3 dunne trekhaken (set) .....	37
3 extreem dunne, snel verstelbare trekhaken (set) .....	41
3 extreem dunne trekhaken (set) .....	38
3-jaw combination puller with locking mechanism in plastic bag .....	56
3 snel verstelbare trekhaken (set) .....	39
3 trekhaak verlengstukken (set) .....	49
3 trekhaken (set) .....	36

**A**

Accupoolklemtrekkers .....	153
Afklemgereedschap voor luxe wagen slangen .....	154

**B**

Balhoofd lagermontage set .....	103
Balhoofd lagermontage set .....	156
Bandsleutel .....	149
Binnentrekker met glijhamer .....	85
Binnentrekkers .....	114
Binnentrekkers .....	175
Binnentrekkers met 2 en 3 schalen .....	78
Binnentrekker-verlengstukken .....	79
Binnentrekker verlengstukken-set .....	79
Boutuitdraaiers, Amerikaanse uitvoering, breed gegroefd .....	161
Boutuitdraaiers, Duitse uitvoering, fijn gegroefd .....	161
Boutuitdraaiers-sets .....	162
Boutuitdraaiers set .....	160
Boutuitdraaiers-set, Amerikaanse uitvoering, breed gegroefd .....	161
Boutuitdraaiers-set "Super Traction" .....	161
Boutuitdraaiers "Super Traction" .....	160
Boutuitdraai set met draadadapters .....	145
Bugelhaken met slagtrekker .....	151
Buituitdraaiers met boren en boorgeleidingsbus .....	160

**C**

Compleet set de remzadelgereedschap .....	144
Cylinderbus-trekker set .....	84

**D**

Demontage gereedschappen voor afdichtingen .....	103
--	-----

Demontage hendel voor portierbekleding .....	155
Demontagevorken .....	131
Drukstukken voor cilindres met holle plunjer .....	179
Drukstukken voor cilindres met holle plunjer .....	179
Drukstukken voor cilindres met holle plunjer .....	179
Dubbelsnijdende mechanische moerensplijter .....	124

**E**

Enkelsnijdende vethydraulische moerensplijter .....	125
Europese sleutel .....	167
Flenzenspreiders (paar) .....	166

**G**

Gatenponsen .....	157
Glijhamer en tegensteun-set voor trekken van kogellagers en passtiften .....	83
Glijhamer-gereedschap .....	80
Glijhamersets in koffer .....	84
Glijhamer voor het trekken van kogellagers en passtiften .....	81

**H**

Hefboom voor schijfremblokken .....	144
Hefcilinder .....	178
Hulptrekker .....	121
Hulptrekker met hydraulische spindel .....	114
Hulptrekker met hydraulische spindel (met pompbediening) .....	121
Hulptrekkers .....	92
Hulptrekkers (zonder hydraulische holle-plunjer cilinder voor pompbediening) .....	177
Hydraulische 2-armige trekker met zwenkbare trekhaken, met hydraulische holle-plunjer cilinder voor pompbediening .....	170
Hydraulische 2- en 3-armige trekker met zwenkbare trekhaken, met hydraulische holle-plunjer cilinder voor pompbediening .....	171
hydraulische 2- en 3-armige universele trekkerset .....	19
Hydraulische 3-armige trekker met zwenkbare trekhaken, met hydraulische drukcilinders voor pompbediening .....	174
Hydraulische "4 trekkers" set met zelfcenterende trakhaken .....	113
Hydraulische "6 trekkers" - set met zelfcenterende trekhaken .....	113
Hydraulische "10 trekkers"-set met zelfcenterende trekhaken .....	113
Hydraulische drukcilinders met buitendraad .....	178
Hydraulische handpomp, manometer en slang .....	171
Hydraulische holle-plunjer cilinder .....	178
Hydraulische hulppersen .....	47
Hydraulische hulptrekker (inclusief mechanische spindel) .....	92
Hydraulische hulptrekkersets .....	176
Hydraulische hulptrekkersets .....	185
Hydraulische hulptrekkers met hydraulische holle-plunjer cilinder voor pompbediening .....	175
Hydraulische moerensplijters met pompbediening .....	169
Hydraulische moerensplijters met pompbediening in koffer .....	125
Hydraulische moerensplijters met pompbediening in koffer .....	170
Hydraulische stuurkogeltrekker in klokvorm .....	136
Hydraulische uitwendig trekker-sets .....	171
Hydraulische uitwendig trekker-sets .....	185
Hydraulische wielnaaftrekgereedschap, voor lagevloerbus: MB Citaro, MAN, Neoplan .....	150
Hydraulische wielnaaftrekgereedschap, voor lagevloerbus: MB Citaro, MAN, Neoplan .....	170
Hydraulische wielnaaftrekkers .....	150
Hydraulische wielnaaftrekkers .....	151



Hydraulisch lagerschneider- en trekker set .....	115	Mestrekker-sets met snelspanspindel .....	91
Hydraulisch lagertrekker-set .....	115	Mestrekkers met snelspanspindel .....	91
Hydraulisch lagertrekker-set .....	115	Mestrekkers voor gebruik met hydraulische hulptrekkers .....	175
Hydraulisch universeel trekker set met hulptrekker .....	114	Mobiele hydraulische hulptrekker GOLIATH en hydraulische trekker .....	183
Hydraulisch universeel trekker set met zelfcenterende haken en hulptrekker (inclusief mechanische spindel) .....	116	Mobiele hydraulische scheidende trekker „GOLIATH“ .....	184
		Mobiele hydraulische trekker David .....	184
		Mobiele hydraulische trekker "GOLIATH" .....	183
<b>I</b>		<b>N</b>	
Inductie heater .....	105	Naaldlager binnentrekters .....	78
		Naaldlager binnentrekters .....	78
<b>K</b>		NFZ automotive / agrarische wand .....	188
Ketting de- en montage gereedschap set .....	156		
Kettingsleutel .....	149	<b>O</b>	
Klauwkoptrekker voor kogellager-binnenringen .....	103	Oliefiltersleutels .....	149
Klemveerspanner voor VW-uitlaatsystemen .....	146	Oliefiltersleutels .....	149
Klemveer-spanpie-set voor alle VW-uitlaatsystemen .....	146	Onderdelen voor serie 11 .....	35
Klepveerlichters .....	154	Onderdelen voor serie 844/845 .....	112
Kogelbout-trekklok .....	136	Opnamen voor hydrauliekcilinder .....	179
Kogelgewricht-trekkers .....	130		
Kogelgewricht-trekkers .....	130	<b>P</b>	
Kogelgewricht-trekkers .....	130	Pasveer- en paspentrekker-set .....	85
Kogelgewricht-trekkers voor vrachtwagens .....	136	Pendrijvers .....	137
Kogelgewricht-uitdrukker met korte hydraulische spindel .....	133	Pendrijverset .....	137
Kogellager binnentrekker-sets .....	82	Pin drive .....	127
Kogellager binnentrekters met slagtrekker-sets .....	81	Puller, high performance is guaranteed .....	11
Kogellager trekker „PULLPO“ .....	100	Pump- driven hydraulic nut splitter .....	169
Kogellagertrekken en trekhaken-sets .....	101	Remzadelgereedschap .....	145
Kogellagertrekker set met tegensteun en glijhamer .....	82	Ringslagsleutels (~DIN 7444) .....	167
Kogellagertrekker set "PULLPO" .....	100		
Kogellagertrekker sets voor groefkogellagers .....	101	<b>S</b>	
Kogellagertrekker set "Universal" .....	101	Schroefdraadadapters (paar) .....	93
Korte hydraulische spindels .....	46	Schroefdraadadapters-set .....	84
Korte hydraulische spindels .....	118	Schroefdraadadapters-set .....	93
Kugellager buiten- en binnentrekker-sets .....	83	Schroefdraadvijlen .....	47
KUKKO schroefdraad reparatie set .....	142	Segerring-tangen service-set .....	105
KUKKO schroefdraad reparatie systeem in TANOS®-Systainer .....	142	Segerring tangen voor inwendige ringen .....	104
KUKKO Speciaal vet voor spindels .....	46	Segerring tangen voor uitwendige ringen .....	104
KUKKO systeem voor kogelgewricht-trekken tbv VW T4 .....	130	Segment-binnentrekken .....	79
Kunststof schraper .....	157	Set lagermontagegereedschap, lichte uitvoering voor montage buitenshuis .....	102
		Set stalen lagermontage gereedschap, zware uitvoering .....	102
<b>L</b>		Set stalen lagermontage gereedschap, zware uitvoering .....	102
Landbouw- en werkplaatstrekkers met trekhaken in verschillende lengtes in set .....	69	Slagtrekker voor injectoren .....	155
Landbouw- en werkplaatstrekkers met trekhaken in verschillende lengtes, set in kist .....	69	Snelkoppeling .....	179
Lange hydraulische spindels .....	46	Spanbeugel voor 2-armige trekken .....	49
Lange hydraulische spindels .....	47	Speciaal vet voor spindels .....	146
Lange slag hydraulische spindel met handbediening .....	120	Spie-uittrekker voor in de spiegeluif vastzittende spieen .....	83
Lijmklemmenassortiment gegoten staal Premium .....	193	Spindeldrukstukken set .....	49
Lijmklemmenassortiment geheel staal Premium .....	193	Spindeldrukstukken-sets voor asboringen .....	177
		Spindelverlengstuk .....	118
<b>M</b>		Spoor- en stuurstanggewricht trekker met hydraulische spindel .....	135
Mechanische moerensplijterset .....	124	Spoor- en stuurstanggewricht trekker met hydraulische spindel .....	135
Mechanische moerensplijters met een mes .....	124	Spoor- en stuurstanggewricht trekker voor zware vrachtwagens .....	134
Mechanische slagspindel .....	118	Spreider voor draag- en stuurarm .....	137
Mechanische spindels .....	119	Steekas-slagtrekker .....	143
Mestrekken .....	90		
Mestrekker-sets .....	90		



Steekslagsleutels (~DIN 133) .....	166
Stuurwieltrekkers.....	147
Stuurwieltrekkers.....	148
Stuurwieltrekkers.....	148
Stuurwieltrekker voor stuurwielen met spaken .....	148
<b>T</b>	
Tapeind-uitdraaier met extra groot spanbereik.....	162
Tapeind-uitdraaiers met binnervertanding .....	162
Tapeind-uitdraaiers met binnervertanding .....	162
Tapeind-uitdraaiers set voor nauwe tussenruimtes.....	163
Tapeind-uitdraaiers voor nauwe tussenruimtes .....	163
Tegensteunen .....	80
Toebehoren voor cilindrs met holle plunjer .....	173
Toebehoren voor cilindrs met holle plunjer .....	177
Toebehoren voor hydraulische hulptrekkers .....	176
Toebehoren voor hydraulische trekkers .....	172
Trekbouten en verlengstukken .....	119
Trekhaken-sets.....	100
Trekkerassortiment -automotive .....	189
Trekkerassortiment - Automotive - en BPW Assen .....	190
Trekkerassortiment -automotive NFZ BASIS .....	190
Trekkerassortiment -automotive NFZ - TOP .....	190
Trekkerassortiment -automotive werkplaats.....	192
Trekkerassortiment -binnentrekken - BASIS.....	192
trekkerassortiment -binnentrekken - TOP .....	192
Trekkerassortiment -buitentrekken- Basis.....	189
Trekkerassortiment -buitentrekken- Basis+.....	189
Trekkerassortiment - hydrauliek - TOP.....	189
Trekkerassortiment - Industrie - Basis .....	191
Trekkerassortiment - Industrie - Basis+ .....	191
Trekkerassortiment - Industrie - TOP .....	191
Trekkerassortiment -mestrekken.....	192
Trekkerassortiment - NFZ - en SAF Assen.....	190
Trekkerassortiment universeel .....	191
Trekker, extra zware uitvoering .....	33
Trekker set voor afdichtingen (Simmierungen) in koffer.....	103
Trekker set voor vrachtwagen assen.....	143
Trekker set voor vrachtwagen assen in koffer .....	143
Trekker set voor v-riempoeles voor alle personen- en bestelwagens.....	155
Trekkers voor kogelgewrichten met heveloverbrenging, speciaal voor personenwagens met aluminium chassis.....	132
Trekkers voor kogelgewrichten met heveloverbrenging voor middelzware en zware vrachtwagens, bussen en bouwvoertuigen .....	133
Trekkers voor kogelgewrichten met heveloverbrenging voor personen-, bestel- en middelzware vrachtwagens.....	132
Trekkers voor kogelgewrichten met heveloverbrenging voor personen- en lichte bestelwagens .....	132
Trekkers voor kogelgewrichten met heveloverbrenging voor personenwagens .....	131
Trekkers voor kogelgewrichten met heveloverbrenging voor personenwagens .....	133
Trekkers voor kogelgewrichten met hydraulische spindel voor vrachtwagens.....	134
Trekkers voor kogelgewrichten voor vrachtwagens .....	134
Trekker voor delen met schroefdraadgaten .....	84
Trekker voor fijnmechanika .....	67
Trekker voor fijnmechanika .....	67
Trekker voor fijnmechanika, bijv. voor tachograafassen .....	67
Trekker voor nokkenastandwielen (VW/Audi) .....	154
Trekplaat met 3 segmenten .....	121

<b>U</b>	
Universeel 3-armige trekker-set.....	23
Universeel hydraulische trekker set .....	185
Universeel trekker en mestrekker set .....	29
Universeel trekkerset .....	85
Universeel trekker-set met zijdelingse spanbeugel .....	65
Universeel trekkersets voor ruitenwisser-armen .....	152
Universele 2-armige trekkers met Auto-Snap .....	60
Universele 2-armige trekkers met zijdelingse spanbeugel .....	64
Universele 2-armige trekkers "Techno" .....	69
Universele 2-armige trekkers "Vario" .....	68
Universele 3-armige trekkers met Auto-Snap .....	60
Universele 3-armige trekkers "Vario".....	68
Universele spreider .....	166
Universele stuurstangtrekker .....	148
Universele trekker met glijhamer .....	61
Universele trekkerset voor uit- en inwendig gebruik.....	91
Universele trekkers voor kogelgewrichten.....	131
Universele trekkers voor ruitenwisserarmen .....	152
Universele trekker voor ruitenwisser-armen .....	152
Universele wielnaaftrekkers.....	150
Universele wielnaaftrekkers, slag-/schok-model .....	150
Universele zuigveertang .....	147
Universpersraam voor silentbussen.....	117

<b>V</b>	
Veerspanners "MacPherson".....	145
Veerspanners "Universal" .....	145
Veiligheids-beschermhoezen voor trekwerkzaamheden .....	184
Verkoopdisplay voor 2-armige trekkers met dunne trekhaken .....	23
Verkoopdisplay voor 2-armige trekkers met dunne trekhaken .....	30
Verkoopstandaard "Economy" .....	68
Verkoopstandaard voor 2-armige trekkers .....	17
Verkoopstandaard voor 2-armige trekkers .....	28
Verkoopwand .....	186
Verkoopwand, automobiel-gereedschap .....	188
Verkoopwand, industrie-gereedschap .....	188
Vliegwieltrekkers .....	157

<b>W</b>	
Wandbord .....	186
Wandbord, leeg.....	193
Werkplaats gereedschapswagen.....	193
Wielnaaftrekker met slagtrekker (4- en 5-gats naaf) .....	151
Wielnaaftrekkers.....	151

<b>Z</b>	
Zuigerpenpersen .....	147
Zuigerveertangen .....	147
Zuigerveer-spanbanden .....	146





## Beurzen

**KUKKO is er voor u**

Wij nemen deel aan talrijke (huis) beurzen, Innotrans, Aotomechanika, BearingNet Conference en natuurlijk de "Eisenwarenmesse". Wij hebben altijd een luisterend oor. Kom gewoon langs of maak een afspraak.

### Impressum

Firma / Company:

KUKKO Gereedschapfabriek  
Kleinbongartz & Kaiser oHG  
Heinrich-Hertz-Str. 5, 40721 Hilden, Germany  
Duesseldorf (HRA Nr. 22727)  
+49 (0) 2103-9754-300  
+49 (0) 2103-9754-310  
info@kukko.com  
www.kukko.com

Registergericht / Court of Registry:

Phone:

Fax:

E-Mail:

Website:

© 2017 Kleinbongartz & Kaiser oHG - All rights reserved.

Unauthorized copying or distribution without written permission is strictly prohibited.

### Algemene catalogus / General catalogue

Deze lijst bevat al onze algemene voorwaarden, Maten en gewichten zijn bij benadering. Model- en uitvoeringswijzigingen, onjuistheden en drukfouten behouden wij ons voor. Algemene lever- en betaalvoorwaarden, zie: [www.kukko.com](http://www.kukko.com)

Our general terms of business form the basis of this catalogue. Measurements and weights are only approximate. All rights are reserved for alteration of models and finishes, mistakes and misprint. General Terms and Conditions of Delivery and Payment see [www.kukko.com](http://www.kukko.com)





	Spanwijdte spread		Adapter binnenvierkant inner square drive (adapter)		Diameter van de inwendige beveiligingsring diameter of circlip (inner ring)
	Spandiepte depth		Schroefdraad thread		Slaghulsdiameter diameter of impact sleeves
	Hoogte van de trekhaakvoet length of claw		Diameter van de schroefdraad thread diameter		Aantal slaghulzen number of impact sleeves
	Trekhaaklengte length of the jaw		Lengte van de schroefdraad length of thread		Diameter van slagring diameter of impact ring
	Hoogte van de verlenging length of extension		Schroefdraadlengte van de hydraulische spindel thread length of hydraulic spindle		Aantal slagringen number of impact rings
	Voetopening van de trekhaak opening of claw end		Spindelpunt diameter diameter of cone end		Aantal afsteuningen number of rings
	Lengte van de spindel spindle length		Spindelpunthoogte length of cone end		Boordiameter diameter of drill
	Aandrijving buitenzeskant hexagon drive (male)		Spanwijdte van de klemmen spread of clamp		Diameter van de insert-huls diameter of insert sleeve
	Aandrijving buitenvierkant square drive (male)		Moergrootte nut size		Lengte van de insert-huls length of insert sleeve
	Aandrijving binnenzeskant hexagon drive (female)		Snijcapaciteit cutting area		Helling van de insert-huls thread pitch of insert sleeve
	Aandrijving binnenvierkant square drive (female)		Lengte zonder drukspindel length (without pressure spindle)		Aantal hulzen number of sleeves
	Vorkopening fork opening		Aantal spandiepte verstellingen number of positions		Kettingboutdiameter diameter of chain pin
	Vorkopening conisch fork opening (conical)		Aantal armen number of arms		Slagrichting length of impact area
	Hendelspanbereik opening range		Hoogte van de cilinder height of cylinder		Slagmassa mass
	Vorkopening fork opening		Slag cylinder stroke		Stuurkolomdiameter diameter of steering column
	Lichte hoogte clear height		Veerspanbereik spread		Gatcirkeldiameter diameter of bolt circle
	Lichte breedte clear width		Veerdiameter diameter		Spanbereik spread area
	Voetsterkte thickness (of material)		Aantal veerspanners number of segments		Schroefdraaddiameter van de bout thread diameter
	Diameter van het scheidingsmes diameter of separator		Breedte van het basisapparaat width of basic unit		Boutdiameter bolt diameter
	Afstand van de trekbouten distance of side screw		Hoogte van het basisapparaat height of basic unit		Diameter van de klauwplaat diameter of chuck
	Trekboutwijdte distance of side screw		Spanwijdte van de klemmen spread		Klepveerspanwijdte spread of valve spring
	Trekboutdiepte depth		Diameter van de flens diameter of flanges		Bereik van de spanning voltage area
	Inzetdiepte effective depth		Kogellagertrekker ISO ball bearing ISO		Capaciteit flow volume
	Lengte van de binnentrekker length of internal		Binnendiameter van de kogellagertrekker inner diameter of ball bearings		Te gebruiken oliehoeveelheid effective volume
	Aantal segmenten number of segments		Maximaal gewicht van de kogellagertrekker maximum weight of ball bearing		Inhoud content
	Schroefdraad van de adapter (werkstukzijde) thread of adapter		Diameter van de zuigerveer diameter of piston ring		Compatibel met compatible with
	Schroefdraad van de adapter (trekboetzijde) thread of adapter		Spandiameter spread		Kleur color
	Aantal adapters number of adapters		Spanhoogte height		Verpakkingsinhoud package unit
	Adapter binnenzeskant inner hexagon drive (adapter)		Diameter van de uitwendige beveiligingsring diameter of circlip (outer ring)		Gewicht weight



### Veiligheids- en gebruiksaanwijzingen

**Gereedschappen mogen principieel alleen gebruikt worden voor het doel waarvoor ze gemaakt zijn, onder de voorgeschreven voorwaarden en binnen de gebruiksbepalingen.**



Controleer regelmatig de staat van het gereedschap en vervang beschadigde of versleten delen.



Zorg dat de schroefdraad van de spindel en de brug altijd schoon en goed ingevet is met KUKKO SPECIAAL VET.



Voor gebruik dient men zich te informeren over de juiste toepassing van het uitgekozen trekgereedschap en rekening te houden met de daarbij noodzakelijke veiligheidsmaatregelen.



Zodra over een van de genoemde punten de geringste onzekerheid bestaat, dient men ter opheldering bij de fabrikant informatie over de toepassing in te winnen.



Overtuig u voor gebruik dat het trekgereedschap in een onberispelijke staat verkeert.



Controleer het juiste aanbrengen van het gereedschap en observeer tijdens de trekwerkzaamheden de optredende krachten.



Overschrijd nooit de voor het gereedschap aangegeven maximale belasting en controleer de aangebrachte krachten door gebruik van een momentsleutel bij mechanische trekkers met drukspindel en met een manometer bij met een pomp bediend hydraulisch gereedschap.



Draag altijd een veiligheidsbril en gepaste veiligheids kleding.



Omhul ter bescherming tegen het bij trekwerkzaamheden altijd mogelijke met een schok loskomen het trekgereedschap en het los te trekken deel met een veiligheids-beschermhoes.



Bij overbelastingsverschijnselen, zeer zwaar aandraaien, enz. moeten de trekwerkzaamheden onderbroken worden en een grotere uitvoering van de desbetreffende serie toegepast worden.



Gebruik nooit elektrische of pneumatische slagmoersleutels of schroevendraaiers voor het bedienen van het trekgereedschap.



Gebruik geen verlengstukken ter vergroting van het overgedragen aanhaalmoment.



Op geen enkele manier mogen er veranderingen aan de producten aangebracht worden.



Omdat de invloed van warmte de strekte-eigenschappen van staal verandert, mag trekgereedschap bij het eventueel verhitten van los te trekken delen niet mee-verwarmd worden.

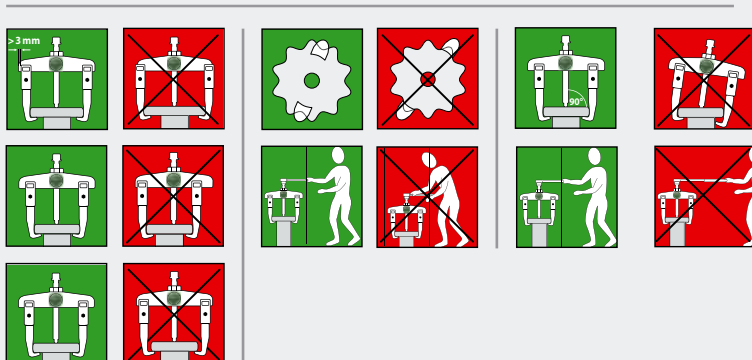

De geoptimaliseerde geometrie van brug en glijstukken zorgt voor bijzonder licht verschuiven van de trekhaken over de brug. The geometry of the cross-bar and sliding parts has been optimized to ensure particularly easy movement of the extractor jaws along the cross-bar.



De kruishaken garanderen maximale stabiliteit van de ophanging van de trekhaken in de glijstukken. The cross-jaws guarantee maximum stability for the mounted sliding parts and jaws.



Door de rode handstelknop is het snel losdraaien, verschuiven en vastdraaien van de trekhaken op de brug mogelijk zonder gebruik van schroefleutel. A manual adjustment knurl allows rapid loosening and adjusting of the extractor jaws without using a wrench.



Soepel draaien van de bedieningsmoer door ingebouwd druklager. De wrijvingsweerstand wordt tot een minimum gereduceerd. The operating nut is easy to turn thanks to a built-in pressure bearing. Resistance from friction is reduced to a minimum.



Soepel lopende, zelfverstelbare trekhaken met inwendige vering. Smooth-running, self-adjusting spring-back jaws.



Automatische zelfspanning en zelfcentring van de trekhaken. Automatic tensioning and centering of the extractor jaws.



Door het aandraaien van de spanmoer worden de trekhaken gecentreerd aangespannen en grijpen zich vast om het los te trekken deel. Beweging of wegschieten wordt zo verhinderd. By turning the locking bolt the jaws are centered and tensioned and therefore firmly grip the piece to be pulled off. This prevents the jaws moving or slipping off.



Uniek, soepel terugdraaien van de beitel van de moersplitter uit vervormde of gespleten moeren. De beitel blijft niet in de moer steken. Unique, simple pullback of the nut splitter chisel to remove it from deformed or split nuts. The chisel does not get stuck in the nut.



Trekgereedschappen met hydraulische functie. Tools with hydraulic function.



Optimale aanpassing van de spindel op de as door 2-zijdige spindelpunt. Optimal adjustment of the spindle to the shaft with 2-sided spindle top.





VERPAKKING

# UNBOXING



QR CODE MET AANVULLENDE PRODUCTINFORMATIE EN PRODUCTVIDEO'S

SPINDELKOP

LASEREN VAN HET ARTIKELNUMMER

VEILIGHEIDSLABEL

BRUG

ARTIKELNUMMER

SPINDEL BESCHERMING



TREKHAKEN

GLIDE & FIX TECHNOLOGY

SPINDEL

SPECIAAL CORROSIEBESTENDIGE KUKKOATING VAN HET VERZINKTE DEEL.



SPECIAAL KUKKO VET

KLAUW

DUBBELZIJDIG SPINDELPUNT MET SWITCH TECHNOLOGY



KUKKO Benelux B.V.  
Canadaweg 4A  
4661PZ Halsteren  
Nederland

Tel: +31 164 650 300  
Fax: +31 164 650 399  
Mail: [benelux@kukko.com](mailto:benelux@kukko.com)  
Url: [www.kukko.com](http://www.kukko.com)

© 2017 Kleinbongartz & Kaiser oHG - All rights reserved. Unauthorized copying or distribution without written permission is strictly prohibited.