

SCS GO | SCS PRO

CENTRAAL FILTERSISTEEM

De SCS is een stationair filtersysteem voor gebruik in installaties met meerdere afzuigarmen en in systemen voor ruimtelijke filtratie. Afzuiging vindt plaats via individuele ventilatoren of een centrale ventilator. De SCS is leverbaar in acht verschillende uitvoeringen wat betreft de luchtstroomrichting.

De SCS is voorzien van het RoboCleanPlus systeem voor automatische, segmentsgewijze reiniging van de filterpatronen door middel van perslucht. De vuil- en stofdeeltjes komen terecht in de stofton.

Inclusief intelligent bedieningspaneel ControlGo of ControlPro (zie de aparte productinformatiebladen) en filterpatronen type FCC-150.



TOEPASSINGEN

De SCS is geschikt voor de volgende toepassingen:

- MIG-MAG/GMAW lassen
- TIG lassen
- FCAW lassen
- elektrode/MMAW lassen



SPECIFICATIES

Afmetingen en eigenschappen

Material:	<ul style="list-style-type: none"> • filterbehuizing • chassis 	<ul style="list-style-type: none"> • staal • LMDPE (lineair polyethyleen met een gemiddelde dichtheid) • staal
Kleur:	<ul style="list-style-type: none"> • filterbehuizing • chassis • frame 	<ul style="list-style-type: none"> • grijs RAL 7035 • grijs RAL 7024 • zwart RAL 9005
Gewicht (netto)	260 kg	
Inhoud stofton	100 liter	
Benodigd vloeroppervlak SCS + PSC + SIF-1200	min. 325 x 137 cm	
Filterpatronen		
Type	FCC-150 (2-delig)	
Filteroppervlakte	2 x 75 m ²	
Materiaal	78% cellulose / 22% hars (fenolhars met vlamvertragende impregnatie F1)	
Behandeling	SurfacePlus precoat	
Stofklasse	M volgens DIN EN 60335-2-69	
RoboCleanPlus filterreinigingssysteem		
Vereiste persluchtkwaliteit	vrij van olie en vocht volgens ISO 8573-3 klasse 6	
Vereiste druk	6 bar	
Persluchtaansluiting	snelkoppeling Ø 9 mm (CEJN 320)	
Persluchtverbruik	max. 150 nl/min (afhankelijk van de vervuilingsgraad van het filter)	

Duur off-line reinigingscyclus	ca. 1 uur	
Prestatie		
Capaciteit	max. 9000 m ³ /h	
Omgevingscondities		
Procestemperatuur:	<ul style="list-style-type: none"> • min. 5°C • nom. 20°C • max. 45°C 	
Max. relatieve vochtigheid	75%	
Buitengebruik toegestaan	nee	
Opslagcondities	<ul style="list-style-type: none"> • 5-45°C • relatieve vochtigheid max. 75% 	
Opties en accessoires		
Vonkenvanger:	<ul style="list-style-type: none"> • SparkShield-250/400/500 • PSC 	<ul style="list-style-type: none"> cycloonvonkenvanger voorafscheider
Filterpatronen:	<ul style="list-style-type: none"> • FCC-150/HE • FCP-110 	<ul style="list-style-type: none"> filterpatroon 2 x 75 m² (cellulose en polyester vezels; filterklasse MERV 16 volgens ASHRAE 52.2) filterpatroon 2 x 55 m² (polyester vezels; SurfacePlus precoat; stofklasse M volgens DIN EN 60335-2-69)
Leveringsomvang		
Geassembleerde SCS filterunit (luchtinlaatmodule en filterpatronen) - Frame - Stofton - Verrijdbaar onderstel voor stofton - Bevestigingsmateriaal - Besturingsapparatuur		

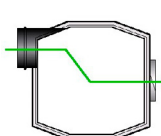
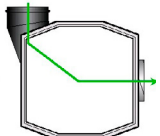
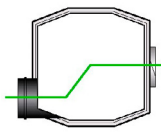
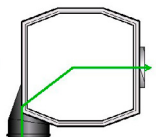
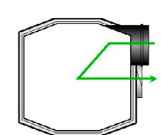
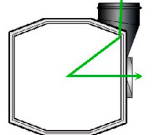
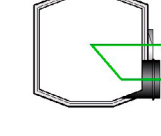
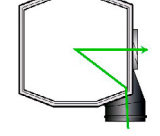
■ Bestelinformatie		
Filtersystemen	Luchtinlaatmodule	
	0°	90°
Luchtstroom: van <u>linksachter</u> naar rechts • SCS GO • SCS PRO	 0000113117 0000113125	 0000113118 0000113126
Luchtstroom: van <u>linksvoor</u> naar rechts • SCS GO • SCS PRO	 0000113119 0000113127	 0000113120 0000113128
Luchtstroom: van <u>rechtsachter</u> naar rechts • SCS GO • SCS PRO	 0000113115 0000113123	 0000113116 0000113124
Luchtstroom: van <u>rechtsvoor</u> naar rechts • SCS GO • SCS PRO	 0000113121 0000113129	 0000113122 0000113130
Filterpatronen: • FCC-150 • FCC-150/HE • FCP-110	9850060080 (reserve) 9850060260 (optie) 9850060100 (optie)	
■ Transportgegevens		
Brutogewicht		
Afmetingen verpakking		
Douanetariefcode	8537.1091.90	
Land van oorsprong	Nederland	

AFMETINGEN SCS + PSC

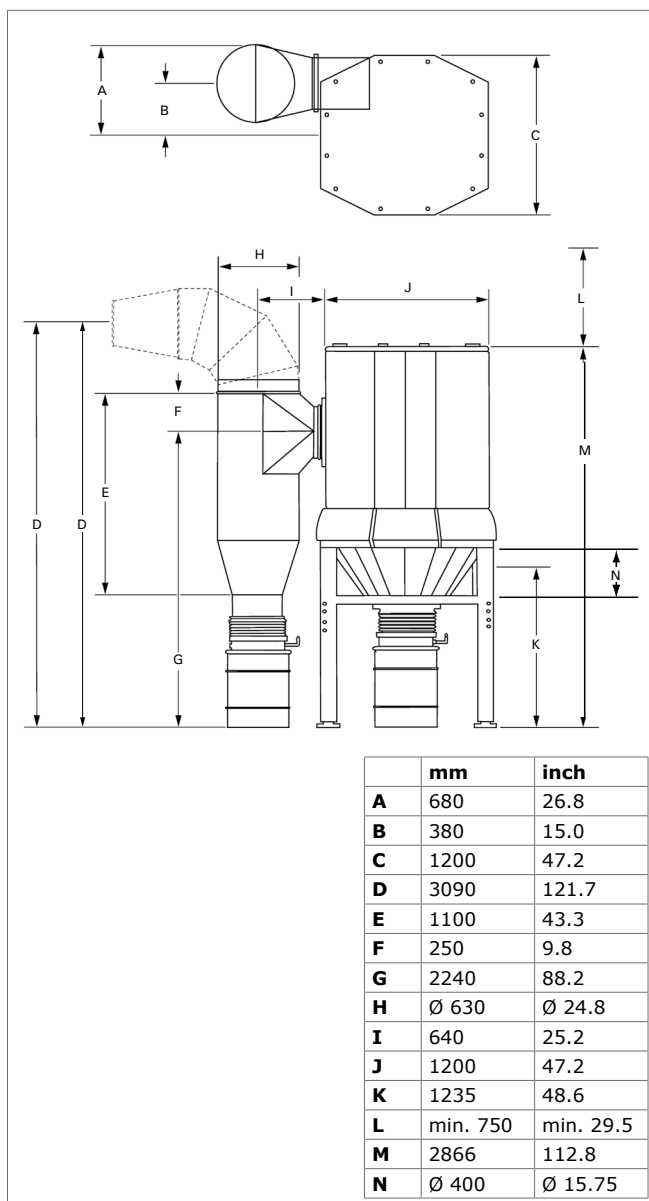

KEURMERKEN/CERTIFICATEN

	
	Richtlijn 2011/65/EC (RoHS) geldig vanaf 8 juni 2011

KENMERKEN



RoboCleanPlus automatisch filterreinigingssysteem

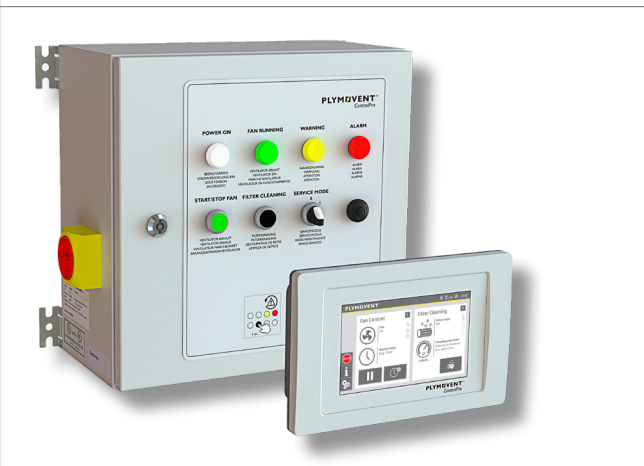

SCS GO: ControlGo

- bedieningspaneel voor ventilator- en filterbesturing

SCS PRO: ControlPro

- bedieningspaneel met HMI met uitgebreid functiepakket voor ventilator- en filterbesturing; toegang op afstand via netwerk

Intelligente besturing

Beperkingen

Gebruik het product **niet** voor de volgende toepassingen en in de volgende situaties: polijsten in combinatie met slijpen, lassen of andere toepassingen die vonken veroorzaken (vezels van polijst- of slijpschijven zijn zeer brandbaar en vormen een hoog risico op filterbrand bij blootstelling aan vonken) | aluminium lasersnijden | booggutsen | afzuiging van agressieve rook en gassen (bv. van zuren, alkaline, lithiumbevattende soldeerpaste) | afzuiging van hete gassen (hoger dan 70°C continue) | slijpen van aluminium en magnesium | vlamspuiten | afzuiging van cement, zaagsel, houtsnippers etc. | afzuiging van sigaretten, sigaren, tissues of andere brandende deeltjes, voorwerpen of zuren | alle situaties waarin explosies kunnen voorkomen; explosieve stoffen/gassen

Producttype	SCS GO SCS PRO
Artikelnr.	zie <i>Bestelinformatie</i>
Productcategorie	centrale filtersystemen
Versie	160419/B

Kijk voor de laatste versie op www.plymovent.com