

20  
22

 **Beta** *Action*

**Geldig**

**tot 31/12/2022**

of zolang de voorraad strekt  
Prijzen exclusief BTW.

# Beta

## RSC55



**Configureer uw  
online workshop**

**WWW.RSC55.COM**

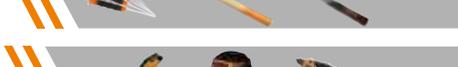

<b>WERKPLAATS INRICHTING</b>	<b>2÷4</b>	
<b>GEREEDSCHAPSWAGENS</b>	<b>5÷10</b>	
<b>ASSORTIMENTEN EN INLEGBAKKEN</b>	<b>11÷16</b>	
<b>COMBO - MODULAIR SYSTEEM</b>	<b>18-19</b>	
<b>WERKBANKEN</b>	<b>20-21</b>	
<b>TROLLEYS EN KOFFERS</b>	<b>17-21-22</b>	
<b>GEREEDSCHAPSTASSEN</b>	<b>23÷26</b>	
<b>SLEUTELS</b>	<b>27÷30</b>	
<b>SCHROEVENDRAAIERS</b>	<b>31</b>	
<b>GEREEDSCHAPPEN MET KLEUR HERKENNING</b>	<b>32-33</b>	
<b>DOPSLEUTELS</b>	<b>34÷36</b>	
<b>MOMENTSLEUTELS</b>	<b>37-38</b>	
<b>TANGEN</b>	<b>39-40</b>	
<b>BOOR EN TAPGEREEDSCHAP</b>	<b>41-42</b>	
<b>HAMERS EN BEITELS</b>	<b>43</b>	
<b>ALGEMENE GEREEDSCHAPPEN</b>	<b>44÷49</b>	
<b>LAMPEN</b>	<b>50÷52</b>	
<b>1000V GEÏSOLEERD GEREEDSCHAP</b>	<b>53-54</b>	
<b>SNIJGEREEDSCHAPPEN</b>	<b>55</b>	
<b>BETA SCHUUR EN SLIJPSCHIJVEN</b>	<b>56</b>	
<b>HAAKSE SLIJPER</b>	<b>57</b>	
<b>AUTOMOBIEL GEREEDSCHAPPEN</b>	<b>58÷81</b>	
<b>KETTING TAKELS  Robur</b>	<b>82-83</b>	
<b>PERSLUCHTGEREEDSCHAPPEN</b>	<b>84÷88</b>	
<b>VEILIGHEIDSSCHOENEN</b>	<b>89÷96</b>	
<b>WERKKLEDING</b>	<b>97÷103</b>	
<b>BETA COLLECTION</b>	<b>104</b>	

# C45PRO

# WERKPLAATSINRICHTING C45PRO

## //C45PRO

Samengesteld als volgt:

- Vast ladenblok met 7 laden (C45PRO M7)
- Vast service blok (C45PRO MS)
- Gereedschapswagen met 7 laden (C45PRO C7)
- 2 deurs hoge kast (C45PRO AS2)
- 3 geperforeerde gereedschapspanelen (C45PRO PF)
- 3 ophangkasten (C45PRO PM)
- 3 bevestigingssteunen, breed model (C45PRO SL)
- 1 bevestigingssteun, smal model (C45PRO SS)



### // 045000001 C45PRO X

€ 2.499,00

- Werkblad uit MDF, voorzien van een roestvaststalen afwerking (C45PX/3-2,0MT)



// 305 kg

### // 045000002 C45PRO W

€ 2.425,00

- Multiplex houten werkblad (C45PW/3-2,0MT)



// 303 kg



## //C45PRO A

Samengesteld als volgt:

- Vast ladenblok met 7 laden (C45PRO M7)
- Vast service blok (C45PRO MS)
- Twee deurs onderkast (C45PRO MA)
- 3 ophangkasten (C45PRO PM)
- 3 geperforeerde gereedschapspanelen (C45PRO PF)
- 2 bevestigingssteunen, breed model (C45PRO SL)
- 2 bevestigingssteunen, smal model (C45PRO SS)



### // 045000003 C45PRO AX

€ 1.850,00

- Werkblad uit MDF voorzien van roestvaststalen afwerking (C45PX/3-2,0MT)



// 206 kg

### // 045000004 C45PRO AW

€ 1.775,00

- Multiplex houten werkblad (C45PW/3-2,0MT)



// 204 kg



## // C45PRO B

Samengesteld als volgt:

- Vast ladenblok met 5 laden (C45PRO M5)
- Twee deurs onderkast s (C45PRO MA)
- Enkel deur hoge kast (C45PRO AS1)
- 2 ophangkasten (C45PRO PM)
- 2 geperforeerde gereedschapspanelen (C45PRO PF)
- 2 bevestigingssteunen, breed model (C45PRO SL)
- 1 1 bevestigingssteun, smal model (C45PRO SS)



045000021 **C45PRO BX**  
€ 1.599,00

- Werkblad uit MDF, voorzien van roestvaststalen afwerking (C45PX/2-1,3MT)

191 kg



045000022 **C45PRO BW**  
€ 1.549,00

- Multiplex houten werkblad (C45PW/A2-1,3MT)

190 kg



## // C45PRO D

Samengesteld als volgt:

- 1 multiplex houten werkblad (C45PRO M7)
- 1 vast ladenblok met 7 laden (C45PRO C7)
- 11 vast serviceblok (C45PRO MS)
- 1 vast ladenblok met 5 laden (C45PRO M5)
- twee deurs onderkast (C45PRO MA)
- 5 geperforeerde gereedschapspanelen (C45PRO PF)
- 5 ophangkasten (C45PRO PM)
- 7 bevestigingssteunen, breed model (C45PRO SL)
- 2 bevestigingssteunen, smal model (C45PRO SS)
- 2 enkele deurs hoge kast (C45PRO AS1)



045000031 **C45PRO DX**  
€ 4.699,00

- 1 werkblad uit MDF, voorzien van roestvaststalen afwerking 2,0 m (C45PX/3-2,0MT)
- 1 werkblad uit MDF, voorzien van roestvaststalen afwerking 1,3 m (C45PX/2-1,3MT)
- 1 zelfdragende complete hoek (C45PRO C/X)



572 kg



045000032 **C45PRO DW**  
€ 4.550,00

- 1 multiplex houten werkblad 2 m (C45PW/3-2,0MT)
- 1 multiplex houten werkblad 1.3 m (C45PW/2-1,3MT)
- 1 zelfdragende complete hoek met houten werkblad (C45PRO C/W)



568 kg

055000065

**C55PB-PRO/7**

€ 4.999,00



## WERKPLAATS SAMENSTELLING RSC55

Bestaande uit:

### C55B

Werkbank met werkblad (2050x700 mm) bekleed met een stootvaste, krasvaste ABS-coating die bestand is tegen oliën en koolwaterstoffen.

Voorzien van:

- Gaten voor een bankschroef (1599F/150, apart te bestellen)
- Verticaal verstelbare voeten

### C55M7

Vaste module met zeven laden (588x367 mm) met kogelgelagerde geleiders

- Aluminium openingssysteem over de gehele lengte van de lade
- Ladebodems beschermd door schuimrubberen matten
- Centrale vergrendeling vooraan
- Geschikt voor inlays

### C55MS

Vaste servicemodule

- Ingebouwde afvalbak
- Papierrolcompartiment
- Opberglade, 305x270 mm

### C55/2PM + C55/PF

Gereedschapssysteem met 2 wandkasten

- 2 wandkasten, 1024x400x300 mm, met gasveren
- 2 onderkastpanelen, 1024x620x25 mm
- 2 onderkast geperforeerde gereedschapspanelen, 1024x620x25 mm



055000066

**C55PB-PRO/8**

€ 4.299,00



## WERKPLAATS SAMENSTELLING RSC55

Bestaande uit:

### C55B

Werkbank met werkblad (2050x700 mm) bekleed met een stootvaste, krasvaste ABS-coating die bestand is tegen oliën en koolwaterstoffen.

Voorzien van:

- Gaten voor een bankschroef (1599F/150, apart te bestellen)
- Verticaal verstelbare voeten

### C55C7

Verrijdbare rolcabine met zeven laden (588x367 mm) met kogelgelagerde geleiders

- 4 zwenkwielen Ø 100 mm, 2 vaste en 2 zwenkwielen (een met rem)
- Aluminium openingssysteem over de gehele lengte van de lade
- Ladebodems beschermd door schuimrubberen matten
- Centrale vergrendeling vooraan
- Te voorzien van gethermovormde trays

### C55MA

Vaste tweedeursmodule

- Push-pull openingssysteem
- Met slot
- Binnenplank, verticaal verstelbaar

### C55PS

Gereedschapswand met rolluik en montageframe

- Aluminium rolluik, verticaal verstelbaar, met slot
- Uitneembaar geperforeerd gereedschapspaneel



**NEW**



## //C37A7

**GEREEDSCHAPSWAGEN  
MET 7 LADEN ANTI-OMVAL  
BEVEILIGING**

## //C37

### GEREEDSCHAPSWAGEN

- Robuust multifunctioneel werkblad.
- Uitsparingen en gaten voor het opbergen van schroevendraaiers.
- Ladengreep vervaardigd uit aluminium, met ontsluitingsmechanisme over de gehele lengte van de lade.
- Beschermende hoekbumpers over de gehele hoogte van de wagen om schade aan voertuigen in de werkplaats te voorkomen.
- Vier wielen Ø 125 mm: 2 vaste en 2 zwenkwielen (een met rem).
- Centraal veiligheidsslot aan voorzijde.

1000



1004 mm  
482 mm  
803 mm

71 kg

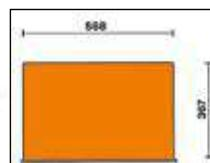

n°	Max	kg
5	75 mm	30 kg
1	150 mm	35 kg
1	225 mm	35 kg



	Ral 2011	Ral 7016	Ral 3000	n°	Max	kg	€	
C37/6	037000061	037000062	037000063	4	75 mm	30 kg	69	€ 649,00
				1	150 mm	35 kg		
				1	305 mm	40 kg		
C37/7	037000071	037000072	037000073	5	75 mm	30 kg	71	€ 675,00
				1	150 mm	35 kg		
				1	225 mm	35 kg		
C37/8	037000081	037000082	037000083	6	75 mm	30 kg	73	€ 699,00
				2	150 mm	35 kg		



€ 695,00

Ral 2011	Ral 7016	Ral 3000
037000271	037000272	037000273

## //C39

### GEREEDSCHAPSWAGEN

- Vier wielen met stalen kern, Ø 125 mm: 2 vaste en 2 zwenkwielen (een met rem).
- Centraal veiligheidsslot aan voorzijde.
- Laden ontsluiten door een greep over de gehele lengte van de lade.
- Robuust multifunctioneel werkblad met uitsparingen en gaten voor het bergen van schroevendraaiers.
- Geïntegreerde spuitbushouders en papierrolhouder.

1200



FRAME EN VOORZIJDEN VAN DE  
LADEN VERVAARDIGD UIT  
EEN ALUMINIUM LEGERING  
STEVIGHEID  
+ GEWICHTSBESPARING



971 mm  
500 mm  
800 mm



	Ral 2011	Ral 7016	Ral 3000	n°	Max	kg	€	
C39/6	039000031	039000032	039000033	4	70 mm	30 kg	59	€ 949,00
				1	140 mm	35 kg		
				1	280 mm	40 kg		
C39/7	039000001	039000002	039000003	5	70 mm	30 kg	61	€ 999,00
				1	140 mm	35 kg		
				1	210 mm	35 kg		
C39/8	039000041	039000042	039000043	6	70 mm	30 kg	64	€ 1.049,00
				2	140 mm	35 kg		

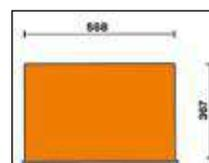

**NEW**



## ONTDEK DE NIEUWE RSC!

Beta introduceert met trots het nieuwe RSC-productassortiment, ontworpen om aan de eisen van elke professional te voldoen, opmerkelijke betrouwbaarheid en hoge prestaties te garanderen. Het nieuwe ontwerp, geïnspireerd op de racewereld, geeft dit assortiment kasten en gereedschapswagens een charmante, unieke stijl: op basis van de nieuwe kleuren en afwerkingen onderscheidt deze nieuwe RSC-serie zich als uniek in de markt. De stevige structuur en de gebruikte materialen garanderen een hoge kwaliteit en een lange levensduur en vormen zo een effectieve aanvulling op het dagelijkse werk van industriële productieafdelingen, autoreparateurs en algemene onderhoudsbedrijven. Bovendien zijn de meeste RSC gereedschapswagens bekroond met de prestigieuze TÜV-certificering, die synoniem staat voor gegarandeerde veiligheid en kwaliteit, en wordt verkregen na succesvolle afronding van zware tests onder het EK5/TA5-protocol.



## ACCESSOIRES

024004901 **2400 RSC24/PL**  
€ 52,50

Houten werkblad  
voor wagen RSC24



024004902 **2400 RSC24/PF**  
€ 42,50

Geperforeerd gereedschapspaneel s teunen, voor wagen RSC24



024004909 **2400 RSC24/SPC**  
€ 75,00

Computersteun voor gereedschapswagens RSC24

- Met uitneembare lade
- Kan niet worden gebruikt met model RSC24AXL

**NEW**



050000901 **5000MS**  
€ 37,50

- Uitklapbaar werkblad
- Te gebruiken als extra werkblad
  - Werkblad afmetingen: 390x440 mm, beschermd tegen olie en koolwaterstoffen d.m.v. rubber mat
  - Laad capaciteit: 20 kg

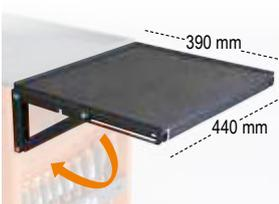

**2400 RSC24/PD**  
Documentenvak



**2400 RSC24/PC**  
Papijrol houder



		€
ANTRACIET	024004907	€ 27,50
ZWART	024004908	€ 27,50

		€
ANTRACIET	024004903	€ 13,50
ZWART	024004904	€ 13,50

# RSC24

## GEREEDSCHAPSWAGEN

- Multifunctioneel werkblad met opstaande rand en 8 gaten voor het bergen van schroevendraaiers
- Ladenbodems beschermd door foam rubber matten
- Geïntegreerde spuitbushouder (kan aan beide zijden worden aangebracht)
- Elke lade biedt plaats aan 4 EVA foam of ABS gevormde inlegbakken
- Vier wielen Ø 125 mm: 2 vaste en 2 zwenkwielen (een met rem)
- Centraal veiligheidsslot voorzijde
- Statische laad capaciteit: 800 kg.
- Geïntegreerde spuitbushouder (kan aan beide zijden worden aangebracht).

De volgende accessoires kunnen worden toegevoegd:  
 Houten werkblad 2400 RSC24/PL  
 Geperforeerd gereedschapspaneel 2400 RSC24/PF  
 Uitklapbaar blad 5000MS  
 Document houder 2400 RSC24//PD (leverbaar in antraciet grijs of zwart)  
 Papierrol houder 2400 RSC24/PC (leverbaar in antraciet grijs of zwart)



**NEW**



800 kg

969 mm  
445 mm  
740 mm



	Ral 2011	Ral 7016	Ral 5015 Ral 7016	Ral 9006 Ral 7016	Ral 9005	Ral 2011 Ral 7016	Ral 3000 Ral 7016	kg	€
<b>RSC24/5</b>	024004050	024004057	024004056	024004052	024004059	024004051	024004053	60	<b>€ 499,00</b>
<b>RSC24/6</b>	024004060	024004067	024004066	024004062	024004069	024004061	024004063	62	<b>€ 549,00</b>
<b>RSC24/7</b>	024004070	024004077	024004076	024004072	024004079	024004071	024004073	63	<b>€ 589,00</b>
<b>RSC24/8</b>	024004080	024004087	024004086	024004082	024004089	024004081	024004083	66	<b>€ 639,00</b>

RSC24/5		
n°	Max	Max
2	70 mm	25 kg
2	140 mm	30 kg
1	280 mm	35 kg

RSC24/6		
n°	Max	Max
4	70 mm	25 kg
1	140 mm	30 kg
1	280 mm	35 kg

RSC24/7		
n°	Max	Max
5	70 mm	25 kg
1	140 mm	30 kg
1	210 mm	30 kg

RSC24/8		
n°	Max	Max
6	70 mm	25 kg
2	140 mm	30 kg

# //RSC24AXL

1000 kg

## GEREEDSCHAPSWAGEN MET 7 LADEN, MET ANTI-OMVALSYSTEEM, BREED MODEL

- Nieuw met ABS versterkt werkblad met anti-valranden, acht gaten voor het opnemen van schroevendraaiers en 6 draagtassen.
- Stevig nylon front, met ingebouwde etikethouder.
- Ladebodems beschermd door schuimrubberen matten.
- 4 wielen, Ø 125 mm: 2 vast en 2 sturend (een met rem).
- Gecentraliseerd veiligheidsslot aan de voorkant.
- Statisch draagvermogen: 1.000 kg.
- Ingebouwde flessenhouder aan de zijkant (aan beide zijden toepasbaar).

### De volgende accessoires kunnen worden toegevoegd:

- Houten werkblad 2400 RSC24/PL
- Documenthouder 2400 RSC24//PD-A
- Papierrolhouder 2400 RSC24/PC-A

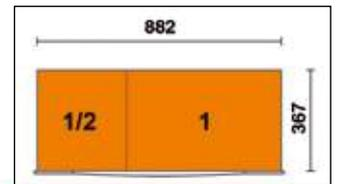

	Ral 2011 Ral 7016	Ral 7016	Ral 3000 Ral 7016	n°	↓ max	kg	€	
RSC24AXL/7	024004271	024004277	024004273	5	70 mm	30 kg	84	€ 795,00
				1	140 mm	35 kg		
				1	210 mm	35 kg		
RSC24AXL/8	024004281	024004287	024004283	6	70 mm	30 kg	88	€ 835,00
				2	140 mm	35 kg		
RSC24AXL/9	024004291	024004297	024004293	8	70 mm	30 kg	90	€ 875,00
				1	140 mm	35 kg		

# //RSC24L/7

1100 kg

## GEREEDSCHAPSWAGEN VERRIJD BARE WERKBANK MET 7 LADEN EN LEGBORDEN

Belangrijkste kenmerken:

- 7 laden (588x367 mm) met kogellagers: 5 laden, 70 mm hoog; 1 lade, 140 mm hoog; 1 lade, 210 mm hoog.
- Ladenbodems beschermd door schuimrubberen matten.
- 4 wielen, Ø 125 mm: 2 vast en 2 sturend met remmen.
- centraal slot aan de voorkant.
- Statisch draagvermogen: 1.100 kg.
- Meerlaags houten werkblad met gaten voor bankschroef (1599F/100, apart te bestellen).
- Zijvak met verticaal verstelbare plank.
- Ingebouwde papierrolhouder.
- Dubbele spuitbushouder aan de achterkant

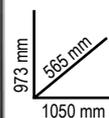

80 kg



€ 865,00

	Ral 2011 Ral 7016	Ral 7016	Ral 3000 Ral 7016	n°	↓ Max	kg
RSC24L/7	024004371	024004377	024004373	5	70 mm	25 kg
				1	140 mm	30 kg
				1	210 mm	30 kg

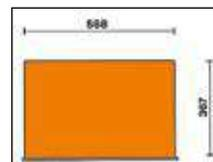

# //RSC24L-CAB



1100

## VERRIJDABARE WERKBANK MET 7 LADEN EN AFSLUITBARE KAST

Belangrijkste kenmerken:

- 7 lades (588x367 mm) met kogellagers:
- 5 lades, 70 mm hoog
- 1 lade, 140 mm hoog
- 1 lade, 210 mm hoog.
- Ladebodems beschermd door schuimrubberen matten.
- 4 wielen, Ø 125 mm: 2 vast en 2 sturend met remmen.
- Gecentraliseerd slot aan de voorkant.
- Zijgereedschapskast met afsluitbare deur en verticaal verstelbare binnenplank.
- Statisch draagvermogen: 1.100 kg.
- Meerlaags houten werkblad met gaten voor een ondeugd (1599F/100, apart te bestellen).
- Ingebouwde papierrolhouder.
- Dubbele flessenhouder aan de achterkant.



€ 865,00

Ral 2011	Ral 7016	Ral 3000
Ral 7016	Ral 7016	Ral 7016
024004471	024004477	024004473

n°	Max
5	70 mm 25 kg
1	140 mm 30 kg
1	210 mm 30 kg



973 mm  
585 mm  
1050 mm

82 kg

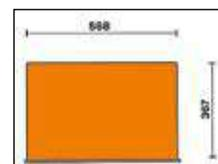

# //RSC28

1200

## SUPERTANK VERRIJDABARE WERKBANK MET HOUTEN WERKBLAD EN 10 LADEN

Belangrijkste kenmerken:

- 10 lades (588x367 mm) met kogelgelagerde geleiders.
- Snel, veilig systeem voor het openen en sluiten van lades, met front van nylon en glasvezel.
- 5 zijlades:
- 4 lades, 70 mm hoog
- 1 lade, 210 mm hoog.
- 5 lades aan de voorkant:
- 4 lades, 70 mm hoog
- 1 lade, 210 mm hoog.
- Ladebodems beschermd door schuimrubberen matten.
- 4 grote wielen, Ø 150 mm:
- 2 vast en 2 sturend met remmen.
- 2 gecentraliseerde veiligheidssloten.
- 3 gereedschapslades aan de voorkant.
- Meerlaags houten werkblad met gaten voor bankschroef (1599F/150, apart te bestellen).
- Ingebouwd gereedschapsvak.
- Zijvak met opklapbare deur met slot.
- Ingebouwde spuitbushouders.
- 135 mm hoog opbergvak met kunststof beklede bodem.
- Statisch draagvermogen: 1.200 kg



€ 1.549,00

Ral 2011	Ral 7016	Ral 3000
Ral 7016	Ral 7016	Ral 7016
028003001	028003007	028003003

n°	Max
8	70 mm 25 kg
2	210 mm 30 kg



943 mm  
800 mm  
1235 mm

130 kg

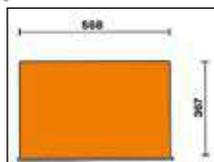

# //C50S

## SERVICE WAGEN MET 3 LADEN

Belangrijkste kenmerken:

- Thermoplastisch werkblad
- 3 laden (588x367 mm) met kogellagergeleiding, 70 mm hoog
- Ladenbodems beschermd door zacht rubber matten
- Centraal veiligheidsslot
- Onderste plateau beschermd tegen olie en koolwaterstoffen d.m.v. rubber mat.
- Vier wielen, Ø 125 mm: 2 vaste en 2 zwenkwielen (een met rem)
- Statische laad capaciteit: 400 kg
- Capaciteit voor elke lade: 15 kg, verdeeld over het gehele vlak
- Papierrol houder artikel 2400S-R/PC is optioneel te bestellen
- Uitklapbaar blad artikel 5000MS is optioneel te bestellen

kg  
400



- Voorzien van een handig schroevendraaier opbergrek aan de zijkant
- Twee geïntegreerde spuitbushouders

890 mm  
460 mm  
770 mm



€ 325,00

Ral 2011	Ral 7016	Ral 3000
050000301	050000302	050000303

kg 38

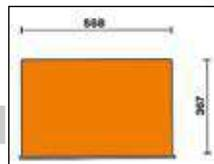

n°	mm	Max
3	70 mm	15 kg



050000901 **5000MS**

€ 37,50

Uitklapbaar blad voor servicewagen artikel C50S RSC24-RSC24A

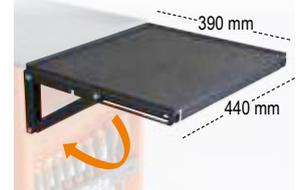

# // 024003077 C04TSS/7

€ 1.649,00

## GEREEDSCHAPSWAGEN MET 7 LADEN, VOLLEDIG VERVAARDIGD

uit roestvast staal

- Zeven laden (570 x 410 mm) met kogellager geleiding;
- 6 laden, 83 mm hoog; 1 lade, 170 mm hoog;
- 4 wielen Ø 125 mm 2 vaste en 2 zwenkwielen (twee met rem);
- Centraal veiligheidsslot voorzijde;
- Gehele constructie vervaardigd uit roestvast staal
- Wielen, geleiders, laggers en laden zijn vervaardigd uit roestvast staal
- Laden handgrepen zijn vervaardigd uit aluminium

kg  
700



935 mm  
470 mm  
680 mm

kg 63

n°	mm	max
6	83 mm	25 kg
1	170 mm	30 kg

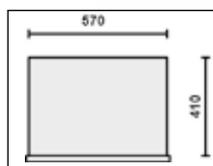
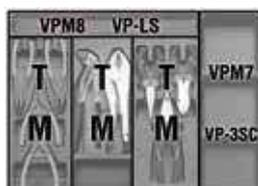



059880356 **5988VU/M**  
€ 1.750,00



SOFT  
MODULE  
SYSTEM

**ASSORTIMENT VAN 214 GEREEDSCHAPPEN  
IN ZACHTE FOAM INLEGBAKKEN**

Assortiment aanbevolen in combinatie met: RSC24 -RSC24L/7 - C37 - C39 - RSC28 - RSC24L-CAB - C59 - RSC55

Aantal/Omschrijving	Réf. Beta	TR
22 Ringsteeksleutels 6-7-8-9-10-11-12-13-14-15-16-17-18-19-20-21-22-24-27-30-32-36 mm	42	M01
11 Dubbele steeksleutels 6x7-8x9-10x11-12x13-14x15-16x17-18x19-20x22-21x23-24x27-30x32 mm	55	M30
11 Ringsleutels, diepgebogen 6x7-8x9-10x11-12x13-14x15 16x17-18x19-20x22-21x23-24x27-30x32 mm	90	M30
9 Haakse stiftsleutels met kogelkop Ø 1,5+10 mm	96BPC/SC9	M30
1 Bithouderdop	895/1	M100
1 Bithouderdop	895/3	M100
1 Bithouderdop	895/6	M100
13 1/4" dopsleutels, zeskant Ø 4-4,5-5-5,5-6-7-8-9-10-11-12-13-14 mm	900	M100
9 1/4" Dopsleutels zeskant, lange uitvoering Ø 5-6-7-8-9-10-11-12-13 mm	900L	M100
5 1/4" schroevendraaiers voor inbusschroeven Ø 3-4-5-6-7 mm	900ME	M100
4 Schroevendraaiers voor sleufschroeven ● 0,8x4-1x5,5-1,2x6,5-1,2x8 mm	900LP	M100
4 Schroevendraaiers voor Phillips® kruiskopschroeven ● PH1-PH2-PH3-PH4	900PH	M100
7 Schroevendraaiers voor Torx® schroeven Ø T10-T15-T20-T25-T27-T30-T40	900TX	M100
1 1/4" verlengstuk 50 mm	900/20	M100
1 1/4" verlengstuk 100 mm	900/20L	M100
1 1/4" verlengstuk 150 mm	900/21	M100
1 1/4" cardangewricht	900/25	M100
1 1/4" steekhecht	900BG/30	M100
1 1/4" wringstaaf met schuifstuk	900/42	M100
1 1/4" omschakelbare ratel Ⓞ	900/55	M100
21 1/2" dopsleutels, zeskant Ø 8-10-11-12-13-14-15-16-17-18-19-20-21-22-23-24-26-27-28-30-32 mm	920A	M100
1 Verloopdop 1/2" naar 3/8" 125 mm	920/15	M100
1 1/2" cardangewricht 250 mm	920/25	M100
1 1/2" verlengstuk met kogelkop 125 mm	920AN/125	M100
1 1/2" verlengstuk met kogelkop 250 mm	920AN/250	M100
1 1/2" wringstaaf 305 mm	920/42	M100
1 1/2" omschakelbare ratel Ⓞ	920/55	M100
8 1/2" dopsleutels met Torx® profiel Ø 10-12-14-16-18-20-22-24 mm	920FTX	M100
11 Dopsleutels, zeskant lange uitvoering Ø 10-12-13-14-15-16-17-18-19-21-22 mm	920AL	M100
1 borgveertangen, inwendig rechte punten Ø 180 mm	1032	M129
1 borgveertangen, inwendig 90° gebogen punten Ø 170 mm	1034	M129
1 borgveertangen, uitwendig rechte punten ● 175 mm	1036	M129
1 borgveertangen, uitwendig 90° gebogen punten ● 175 mm	1038	M129
1 waterpomptangen 250 mm	1048	M129
1 Verstelbare griptang 240 mm	1052	M129
1 Zijkniptangen ≤ 160 mm	1082BM	M129
1 Moniertangen 220 mm	1098	M129
1 blikschaar 250 mm	1112	M129
1 elektriciens schaar rechte bladen	1128BM	M129
1 combinatietang hoogverchroomd = 180 mm	1150BM	M129
1 Telefoontang, lange halfronde gegroefde bekken ● 160 mm	1166BM	M129
1 Telefoontang, lange halfronde gebogen bekken ● 160 mm	1168BM	M129
6 Schroevendraaiers voor sleufschroeven ● 2,5x50-3x75-4x100-5,5x125-6,5x150-8x200 mm	1201E	M213
1 Schroevendraaiers voor sleufschroeven, extra-korte uitvoering ● 4x30 mm	1201EN	M213
	1202E	M213

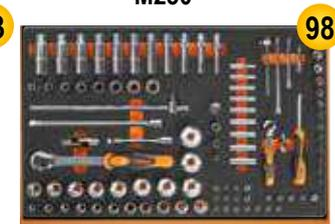
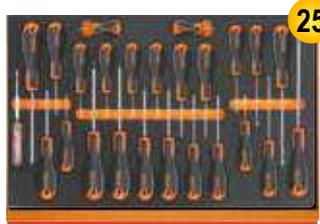
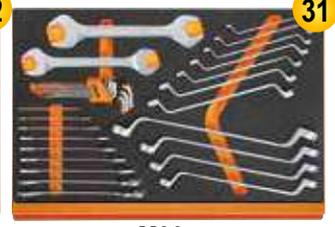

- 1 Schroevendraaiers voor Phillips® kruiskop schroeven ● PH0,60-PH1x80-PH2x100-PH3x150 mm 1202EN M213
- 12 Schroevendraaiers voor Phillips® kruiskop schroeven. Extra- korte uitvoering ● PH1x30 mm 1207E/TX M213
- 1 spanningszoeker ● 1253 M213
- 3 doorslagen 2-3-4 mm 30 M230
- 6 pendrijvers 2-3-4-5-6-8 31 M230
- 1 centerpunt Ø 4 mm 32 M230
- 1 koudbeitels 150 mm 34 M230
- 2 koudbeitels, geprofileerd model 200-250 mm 35 M230
- 1 ritsbeitels 125 mm 36 M230
- 1 bankhamer 500 g 1370 M230
- 1 kunststof hamer Ø 35 mm 1390 M230
- 1 rolbandmaat 3 m 1692 M230
- 1 Telescopische magneet met flexibele kop 1712TF M230
- 1 Halfoeten vijlen, vierkant met handgreep 200 mm 1719BMA...Q M230
- 1 Halfoeten vijlen, driehoek met handgreep 200 mm 1719BMA...T M230
- 1 Halfoeten vijlen, plat met handgreep 200 mm 1719BMA...P M230
- 1 Halfoeten vijlen, half rond met handgreep 200 mm 1719BMA...M M230
- 1 Halfoeten vijlen, rond met handgreep 200 mm 1719BMA...R M230
- 1 Remschoenborstel 1737NX M230
- 1 afbrekmes, plat model 18 mm 1771 M230



059040416 **5904VA/T**  
€ 999,00



**ASSORTIMENT VAN 102  
GEREEDSCHAPPEN IN KUNSTSTOF INLAYS**

Aantal/Omschrijving	Réf. Beta	TR
21 Ringsteeksleutels 6-7-8-9-10-11-12-13-14-15-16-17-18-19-20-21-22-24-27-30-32 mm	42	T05-T06-T33
8 dubbele steeksleutels 6x7-8x9-10x11-12x13-14x15-16x17-18x19-20x22 mm	55	T33
9 haakse inbussleutels Ø 1,5+10 mm	96/SC9	T33
6 haakse stiftsleutels met kracht handgreep Ø 2-2,5-3-4-5-6 mm	96T	T52
8 T - sleutels met cardangewricht en zeskantdop Ø 7-8-10-12-13-14-17-19 mm	952	T63
19 "1/2" dopsleutels, zeskant Ø 10-11-12-13-14-15-16-17-18-19 mm	920A	T83
1 20-21-22-23-24-26-27-30-32 mm"	920/21	T83
1 1/2" verlengstuk 125 mm	920/22	T83
1 1/2" verlengstuk 255 mm	920/25	T83
1 1/2" cardangewricht	920/42	T83
1 1/2" wringstaaf 305 mm	920/55	T83
1 1/2" omschakelbare ratel Ⓞ	1084BM	T137
1 Zijkniptangen, zware uitvoering ≤ 160 mm	1150BM	T137
1 combinatietang hoogverchroomd = 180 mm	1166BM	T137
1 Telefoontang, lange halfronde gegroefde bekken ● 160 mm	1032	T145
1 borgveertangen, inwendig rechte punten Ø 180 mm	1034	T145
1 borgveertangen, inwendig 90° gebogen punten Ø 170 mm	1036	T145
1 borgveertangen, uitwendig rechte punten ● 175 mm	1038	T145
1 borgveertangen, uitwendig 90° gebogen punten ● 175 mm	1052	T153
1 Verstelbare griptang 240 mm	1048	T153
7 waterpomptangen 250 mm	1260	T199
6 schroevendraaiers voor Phillips® kruiskopschroeven ● 2,5x50 -3x75 - 3,5x100 - 4x125 -5,5x100 - 5,5x150 - 6,5x150 mm"	1262	T202
2 koudbeitels, geprofileerd model 100-200 mm	35	T234
1 bankhamer 300 g	1370	T234
1 kunststof hamer Ø 35 mm	1390	T234
1 kunststof inleg	VP5	

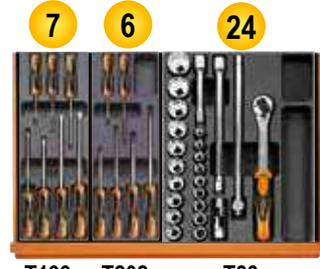



059040426 **5904VU/M**  
€ 750,00



**ASSORTIMENT VAN 91 GEREEDSCHAPPEN IN ZACHTE FOAM INLEGBAKKEN**

Assortiment aanbevolen in combinatie met:  
RSC24 - RSC24L/7 - C37 - C39 - RSC28 - RSC24L-CAB - C59 - RSC55

16 17 7 6



M05 M33 M199 M202



8 24



M50 M83

3 2 4 4



M137 M153 M234 M145

**Aantal/Omschrijving**

Aantal/Omschrijving	Réf. Beta	TR
16 Ringsteeksleutels 6-7-8-9-10-11-12-13-14-15-16-17-18-19-20-21 mm	42	M05
8 dubbele steeksleutels 6x7-8x9-10x11-12x13-14x15-16x17-18x19-20x22 mm	55	M33
9 haakse inbussleutels $\odot$ 1,5-2-2,5-3-4-5-6-8-10 mm	96/SC9	M33
7 schroevendraaiers voor Phillips® kruiskopschroeven $\bullet$ 2,5x50-3x75-3,5x100-4x125-5,5x100-5,5x150-6,5x150 mm	1260	M199
6 Schroevendraaiers voor Phillips® kruiskop schroeven $\oplus$ PH0x60-PH0x100-PH1x80-PH1x120-PH2x100-PH2x150 mm	1262	M202
8 haakse stiftsleutels met kracht handgreep $\odot$ 2-2,5-3-4-5-6-7-8 mm	96T	M50
1 1/2" verlengstuk met kogelkop 125 mm	920AN/125	M83
1 1/2" verlengstuk met kogelkop 250 mm	920AN/250	M83
1 1/2" cardangewricht	920/25	M83
1 1/2" wringstaaf	920/42	M83
1 1/2" omschakelbare ratel $\oplus$	920/55	M83
19 1/2" dopsleutels, zeskant $\odot$ 10-11-12-13-14-15-16-17-18-19-20-21-22-23-24-26-27-30-32 mm	920A	M83
1 Zijkniplangen, zware uitvoering $\llcorner$ 160 mm	1084	M132
1 Combinatietangen $\equiv$ 180 mm	1150	M132
1 Telefoon tang, lange platte gegroefde bekken $\bullet$ 160 mm	1166	M132
1 waterpomptangen 250 mm	1048	M153
1 Verstelbare griptang 240 mm	1052	M153
2 koudbeitels, geprofileerd model 100-200 mm	35	M234
1 bankhamer 300 g	1370	M234
1 kunststof hamer $\varnothing$ 35 mm	1390	M234
1 borgveertangen, inwendig rechte punten $\odot$ 180 mm	1032	M145
1 borgveertangen, inwendig 90° gebogen punten $\odot$ 170 mm	1034	M145
1 borgveertangen, uitwendig rechte punten $\bullet$ 175 mm	1036	M145
1 borgveertangen, uitwendig 90° gebogen punten $\bullet$ 175 mm	1038	M145



059041220 **5904VG/3M**  
€ 925,00



**ASSORTIMENT VAN 130 GEREEDSCHAPPEN IN ZACHTE FOAM INLEGBAKKEN**

Assortiment aanbevolen in combinatie met:  
RSC24 - RSC24L/7 - C37 - C39 - RSC28 - RSC24L-CAB - C59 - RSC55



16 5 2 8 5 4



M05 M06 M153



M50 M55 M292

10 45 4 24 3 4



M208 M85 M234



M83 M134 M145

**Aantal/Omschrijving**

Aantal/Omschrijving	Réf. Beta	TR
16 ringsteeksleutels 6-21 mm	42	M05
5 ringsteeksleutels 22 - 24 - 27 - 30 - 32 mm	42	M06
1 waterpomptangen 250 mm	1048	M153
1 Verstelbare griptang 240 mm	1052	M153
8 haakse stiftsleutels met kracht handgreep $\odot$ 2-2,5-3-4-5-6-7-8 mm	96T	M50
5 schroevendraaiers voor Torx® schroeven $\odot$ T10-T15-T20-T25-T30	97TTX	M55
1 verstelbare moersleutel met schaalverdeling 250 mm	111	M292
1 elektricienschaar, rechte bladen	1128BMX	M292
1 rolbandmaat 5 m	1692/5	M292
1 afbreekmes, plat model 170 mm	1771	M292
5 schroevendraaiers voor Phillips® kruiskopschroeven $\bullet$ 3x75 - 3,5x100 - 4x125 - 5,5x150 - 6,5x150 mm	1260	M208
3 Schroevendraaiers voor Phillips® kruiskop schroeven $\oplus$ PH0x60 - PH1x80 - PH2x100 mm	1262	M208
1 schroevendraaier voor sleufschroeven extra korte uitvoering $\bullet$ 4x30 mm	1260N	M208
1 schroevendraaiers voor Phillips® kruiskopschroeven extra korte uitvoering $\oplus$ PH1x30 mm	1262N	M208
5 Bit voor sleufschroeven, met kleur indicatie $\bullet$ 0,5x3 - 0,6x4,5 - 0,8x5,5 - 1x5,5 - 1,2x6,5 mm	860LP	M85
8 Bits voor binnenzeskant schroeven, met kleur indicatie $\odot$ 2 - 2,5 - 3 - 4 - 5 - 6 - 8 - 10 mm	860PE	M85
5 Bits voor kruiskopschroeven met Phillips® profiel, met kleur indicatie $\oplus$ PH0 - PH1 - PH2 - PH3 - PH4	860PH	M85
4 Bits voor kruiskopschroeven met Pozidriv® - Supadriv® profiel, met kleur indicatie $\oplus$ PZ1 - PZ2 - PZ3 - PZ4	860PZ	M85
11 Bits voor schroeven met Torx® profiel, met kleur indicatie $\odot$ T6-T7-T8-T9-T10-T15-T20-T25-T27-T30-T40	860TX	M85
8 Bits voor schroeven met Tamper Resistant Torx® profiel, met kleur indicatie $\oplus$ T9-T10-T15-T20-T25-T27-T30-T40	860RTX	M85
1 Magnetische bithouder met handgreep 230 mm	851SR	M85
1 Omschakelbare ratel voor bits 100 mm	860/55	M85
1 Magnetische bithouder, lang 80 mm	882P	M85
1 Dophouders $\blacksquare$ 1/4 - $\square$ 1/4	892	M85
2 koudbeitels, geprofileerd model 100 - 200 mm	35	M234
1 bankhamer 300 g	1370	M234
1 kunststof hamer $\varnothing$ 35 mm	1390	M234
1 1/2" verlengstuk met kogelkop 125 mm	920AN	M83
1 1/2" verlengstuk met kogelkop 250 mm	920AN	M83
1 1/2" cardangewricht	920/25	M83
1 1/2" wringstaaf	920/42	M83
1 1/2" omschakelbare ratel $\oplus$	920/55	M83
19 1/2" dopsleutels, zeskant $\odot$ 10=24 - 26 - 27 - 30 - 32 mm	920A	M83
1 $\llcorner$ 160 mm	1082GBM	M134
1 Zware combinatietangen, twee componenten handgreep, industriële afwerking $\equiv$ 180 mm	1150GBM	M134
1 borgveertangen, inwendig rechte punten $\odot$ 180 mm	1032	M145
1 borgveertangen, inwendig 90° gebogen punten $\odot$ 170 mm	1034	M145
1 borgveertangen, uitwendig rechte punten $\bullet$ 175 mm	1036	M145
1 borgveertangen, uitwendig 90° gebogen punten $\bullet$ 175 mm	1038	M145

02450001 **M01**  
€ 269,00



22

4,5 kg

42 6-7-8-9-10-11-12-13-14-15-16-17-18  
19-20-21-22-24-27-30-32-36 mm

02450030 **M30**  
€ 239,00

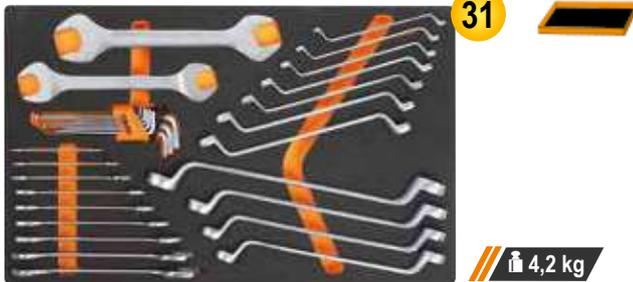

31

4,2 kg

55 6x7-8x9-10x11-12x13-14x15-16x17-18x19-20x22-21x23-24x27-30x32 mm  
90 6x7-8x9-10x11-12x13-14x15-16x17-18x19-20x22-21x23-24x27-30x32 mm  
96BPC/SC9 1,5-2-2,5-3-4-5-6-8-10 mm

02450044 **M44**  
€ 165,00



12

141 8-9-10-11-12  
13-14-15-16  
17-18-19 mm

1,3 kg

02450060 **M60**  
€ 235,00



23

1,9 kg

○ 96T 2-2,5-3-4-5-6-7-8-10 mm  
○ 97BTX/SC8 T9-T10-T15-T20-T25-T27-T30-T40 mm  
○ 944BX 5-6-7-8-10-13 mm



02450063 **M63**  
€ 225,00



8

3,4 kg

○ 952 7-8-10-12-13-14-17-19 mm

024500100 **M100** 14" 12"  
€ 625,00



98

6,7 kg

895/1 - 895/3 - 895/6

○ 900 4-4,5-5-5,5-6-7-8-9-10-11-12-13-14 mm

○ 900L 5-6-7-8-9-10-11-12-13 mm

○ 900ME 3-4-5-6-7 mm

● 900LP 0,8x4-1x5,5-1,2x6,5-1,2x8 mm

⊕ 900PH PH1-PH2-PH3-PH4

○ 900TX T10-T15-T20-T25-T27-T30-T40

900/20 50 mm - 900/20L 100 mm

900/21 150 mm

900/25 - 900BG/30 - 900/42

⊗ 900/55

○ 920A 8-10-11-12-13-14-15-16-17-18-19-20-21-22-23-24-26-27-28-30-32 mm

920/15 - 920/25

920AN/125 125 mm

920AN/250 250 mm

920/42

⊗ 920/55

○ 920FTX 10-12-14-16-18-20-22-24 mm

○ 920AL 10-12-13-14-15-16-17-18-19-21-22 mm

024500871 **M105** 14" 38" 12"  
**€ 675,00**

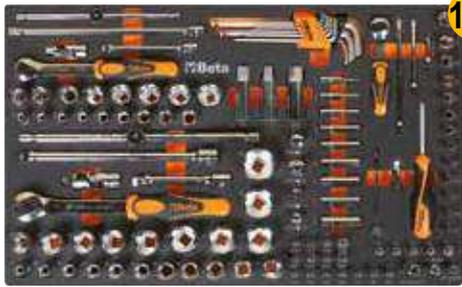

**116**  
**7,7 kg**

- 900 4-4,5-5-5,5-6-7-8-9-10  
11-12-13-14 mm
- 900L 5-6-7-8-9-10-11-12-13 mm
- 96BPC/SC9 1,5-2-2,5-3-4-5-6-8-10 mm  
895/1 - 895/3 - 895/6
- 900ME 3-4-5-6-7 mm
- 900LP 0,8x4-1x5,5-1,2x6,5-2x8 mm
- ⊕ 900PH PH1-PH2-PH3-PH4
- ⊖ 900TX T10-T15-T20-T25-T27-T30-T40
- 900/16 □ 1/4 - ■ 3/8
- 900/... 50-100-150 mm
- 900/25 - 900BG/30 - 900/42
- ⊕ 900/55
- 910A 6-7-8-9-10-11-12-13-14-15-16-17-18-19-20-21-22 mm
- 910/15 □ 3/8 - ■ 1/4
- 910/16 □ 3/8 - ■ 1/2
- 910/21 125 mm
- 910/22 250 mm
- 910/25 - 910/42
- ⊕ 910/55
- 920A 8-10-11-12-13-14-15-16-17-18-19-20-21-22-23-24-26-27-28-30-32 mm
- 920/15 □ 1/2 - ■ 3/8
- 920/25 125 - 250 mm
- 920AN 125 - 250 mm
- 920/42
- ⊕ 920/55
- 956E 16-17,8-20,8 mm

024500115 **M115** 12"  
**€ 625,00**



**54**  
**7,8 kg**

- ⊕ 666N 40÷200 Nm
- 920A 13-14-15-16-17-18-19-20-21-22-24-26-27-30-32 mm
- 920FTX 12-14-16-18-20-22-24 mm
- 920PE 6-7-8-8L-10-10L-12-12L-14-14L
- 920TX T20-T25-T27-T30-T40-T45-T50-T55-T60-T20L-T25L-T27L-T30L-T40L-T45L-T50L
- 920/21 125 mm
- 920/22 255 mm
- 920/25
- 920/42 305 mm
- ⊕ 920/55

024500120 **M120** 12"  
**€ 670,00**



**75**  
**6,9 kg**

- 920A 10-11-12-13-14-15-16-17-18-19-20-21-22-24-26-27-30-32 mm
- 920AN/125 125 mm
- 920AN/250 250 mm
- 920/25 - 920/42
- 920AL 10-12-13-14-15-16-17-18-19-22-24-27-30-32 mm
- 920FTX 10-12-14-16-18-20-22-24 mm
- ⊕ 920/55
- 920PE 5-5L-6-6L-7-7L-8-8L-10-10L-12-12L-14-14L
- 920TX T20-T25-T27-T30-T40-T45-T50-T55-T60-T20L-T25L-T27L-T30L-T40L-T45L-T50L

024500128 **M128** 12"  
**€ 475,00**

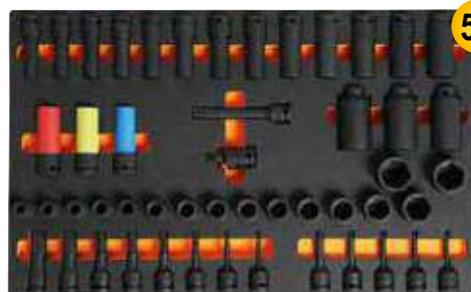

**50**  
**8,9 kg**

- 720 10-11-12-13-14-15-16-17-18-19-21-22-24-27-30-32 mm
- 720L 11-12-13-14-15-16-17-18-19-21-22-24-27-30-32 mm
- ⊖ 720TX T30-T40-T45-T50-T55
- 720ME 5-6-8-10-12-14-17-19 mm
- 720LC 17-19-21 mm
- 720/21 125 mm
- 720/25

024500129 **M129**  
**€ 249,00**



- 13**
- 1032 180 mm
  - 1034 170 mm
  - 1036 175 mm
  - 1038 175 mm
  - 1048 250 mm
  - 1052 240 mm
  - ⊚ 1082BM 160 mm
  - 1098 220 mm
  - 1112 250 mm
  - 1128BM
  - ≡ 1150BM 180 mm
  - 1166BM 160 mm
  - 1168BM 160 mm

**3,4 kg**

024500133 **M133**  
**€ 49,50**



- 3**
- ⊚ 1082G 160 mm
  - ≡ 1150G 180 mm
  - 1166G 160 mm

**650 g**

024500134 **M134**  
**€ 63,00**



- 3**
- ⊚ 1082GBM 160 mm
  - ≡ 1150GBM 180 mm
  - 1166GBM 160 mm

**750 g**

024500162 **M162**  
€ 82,50



8

- 1241 5,5x100-6,5x125-8x150-10x200 mm
- 1242 PH1x100-PH2x100-PH3x150-PH4x200 mm

1,4 kg

024500195 **M195**  
€ 179,00

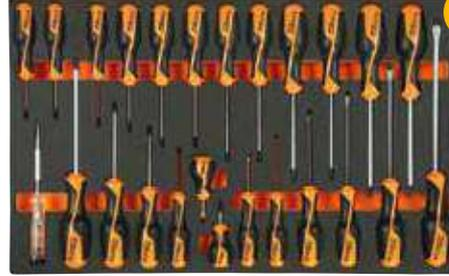

25

- 1260 2,5x50-3x75-4x100-5,5x125-6,5x150-8x200 mm
- 1260N 4x30 mm
- 1262 PH0x60-PH1x80-PH2x100-PH3x150 mm
- 1262 PH1X30 mm
- 1267TX T6-T7-T8-T9-T10-T15-T20-T25-T27-T30-T40-T45
- 1253 3,5x100 mm

2,3 kg

024500213 **M213**  
€ 119,00

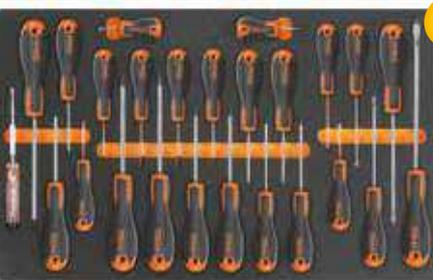

25

- 1201E 2,5x50-3x75-4x100-5,5x125-6,5x150-8x200 mm
- 1201EN 4x30 mm
- 1202E PH0x60-PH1x80-PH2x100-PH3x150 mm
- 1202EN PH1X30 mm
- 1207E/TX T6-T7-T8-T9-T10-T15-T20-T25-T27-T30-T40-T45
- 1253

1,8 kg

024500230 **M230**  
€ 249,00



25

- 30 Ø 2-3-4 mm
- 31 Ø 2-3-4-5-6-8 mm
- 32 Ø 4 mm
- 34 150 mm
- 35 200-250 mm
- 36 125 mm
- 1370 500 g
- 1390 Ø 35 mm
- 1692 3 m
- 1712
- ▲ 1719BMA/Q 200 mm
- ▲ 1719BMA/T 200 mm
- 1719BMA/P 200 mm
- 1719BMA/M 200 mm
- 1719BMA/R 200 mm
- 1737
- 1771 18 mm

3,2 kg

024240001 **T01**  
€ 169,00



17

- 42 6-7-8-10-11-12-13-14-16-17-18-19-21-22-24-27-30 mm

2,7 kg

024240005 **T05**  
€ 129,00



16

- 42 6-7-8-9-10-11-12-13-14-15-16-17-18-19-20-21 mm

1,5 kg

024240006 **T06**  
€ 89,00



5

- 42 22-24-27-30-32 mm

2,1 kg

024240031 **T31**  
€ 135,00



27

- 31 Ø 2-3-4-5-6 mm 32 Ø 4 mm  
55 6x7-8x9-10x11-12x13-14x15-16x17-18x19-20x22-21x23-24x26-27x29-30x32 mm  
O96N/SC9 1,5÷10 mm

3 kg

024240040 **T40**  
€ 59,00



7

- 90 6x7-8x9-10x11-12x13-14x15-16x17-18x19 mm

810 g

024240045 **T45**  
€ 179,00



12

- 142 8-9-10-11-12-13-14-15-16-17-18-19 mm

1,3 kg

024240050 **T50**  
€ 99,00



11

- 96T 2-2,5-3-3,5-4-4,5-5-6-7-8-10 mm

1,3 kg

024240055 **T55**  
€ 55,00



6

- 97TTX T10-T15-T20-T25-T27-T30

330 g

**024240063 T63**  
**€ 209,00**

**8**

952 7-8-10-12-13-14-17-19 mm

**3,8 kg**

**024240083 T83**  
**€ 189,00**

**24**

12"

**3,6 kg**

920A 10-11-12-13-14-15-16-17-18  
 19-20-21-22-23-24-26-27-30-32 mm  
 920/21 125 mm 920/42 305 mm  
 920/22 255 mm 920/55 275 mm  
 920/25

**024240091 T91**  
**€ 139,00**

**25**

14"

**560 g**

900 4-4.5-5-5.5-6-7-8-9-10-11-12-13-14 mm  
 900ME 2.5-3-4-5-6-8 mm  
 900/20 50 mm  
 900/21 150 mm  
 900/25

**024240092 T92**  
**€ 159,00**

**22**

38"

**1,5 kg**

910A 6-7-8-9-10-11-12-13-14-15-16-17-18-19-20-21-22 mm  
 910/21 125 mm 910/42 210 mm  
 910/22 250 mm 910/55 200 mm  
 910/25

**024240124 T124**  
**€ 59,00**

**3**

**640 g**

**NEW**

1082GBM 160 mm  
 1150GBM 180 mm  
 1166GBM 160 mm

**024240137 T137**  
**€ 67,50**

**3**

**750 g**

1084BM 160 mm  
 1150BM 180 mm  
 1166BM 160 mm

**024240145 T145**  
**€ 72,50**

**4**

**640 g**

1032 180 mm  
 1034 170 mm  
 1036 175 mm  
 1038 175 mm

**024240153 T153**  
**€ 45,00**

**2**

**1,1 kg**

1048 250 mm  
 1052 240 mm

**024240199 T199**  
**€ 36,00**

**7**

**490 g**

1260 2,5x50 - 3x75 - 3,5x100  
 4x125 - 5,5x100 - 5,5x150 - 6,5x150 mm

**024240202 T202**  
**€ 33,50**

**6**

**490 g**

1262 PH0x60 - PH0x100 - PH1x80  
 PH1x120 - PH2x100 - PH2x150 mm

**024240205 T205**  
**€ 45,00**

**7**

**460 g**

1267TX T6-T7-T8-T9-T10-T15-T20

**024240211 T211**  
**€ 26,00**

**7**

**490 g**

1201E 2,5x50-3x75-3,5x100  
 4x125-5,5x100-5,5x150-6,5x150 mm

**024240213 T213**  
**€ 26,90**

**6**

**490 g**

1202E PH0x60-PH1x80  
 PH1x120-PH2x100  
 PH2x150-PH3x150 mm

**024240234 T234**  
**€ 62,50**

**4**

**1,3 kg**

35 100-200 mm  
 1370 300 g  
 1390 ø 35 mm

**024240236 T236**  
**€ 57,50**

**5**

**870 g**

1719BMA/Q 200 mm  
 1719BMA/T 200 mm  
 1719BMA/P 200 mm  
 1719BMA/M 200 mm  
 1719BMA/R 200 mm

**024240239 T239**  
**€ 89,00**

**7**

**850 g**

31BM ø 2-3-4-5-6-8 mm  
 32 ø 4 mm

# NEW Beta BRUTUS

Beta

048000230 C48M

€ 1.699,00



+



## Elektrische transportwagen met buisvormige rekken

- Gemotoriseerd platform, met 24V - 400W motor met 2x12V 33Ah batterijvoeding en Curtis-stuurkaart.
- Laadvloer van stevig staal, bekleed met antisliprubber, met ronde buisvormige rasterwanden om te voorkomen dat voorwerpen tijdens het transport er vanaf kunnen vallen.
- De rekken kunnen worden verwijderd voor het verplaatsen van grotere objecten.
- Uitgerust met 2 aandrijfwielen voorzien van luchtbanden (Ø 260 mm) en 2 zwenkbare rubberen wielen (Ø 150 mm), elektromagnetische rem en differentieel.
- Geleverd met een externe acculader, 220V / 50Hz - V / A 24/12

400



De bedieningsconsole is uitgerust met het volgende:

- ① contactsleutel
- ② snelheidsregeling
- ③ vlindergrepen aan de zijkant voor tractiecontrole
- ④ onderbroken pieptoon, die wordt geactiveerd bij achteruitrijden
- ⑤ batterij-indicator
- ⑥ uitschakelknop voor elektrische remmen
- ⑦ noodrem met slagdrukkноп

**GA ZOLANG DOOR ALS JE WILT!  
BATTERIJDUUR TOT 4 UUR.**



140 kg

1100 mm  
630 mm  
1280 mm

**TIJD BESPAREN! SNELHEID  
INSELBAAR VAN 4 TOT 6 KM  
PER UUR**

### FUNCTIONELE SPECIFICATIES

- Draagvermogen: **400 kg**
- Rijsnelheid: **4-6 km / u** (instelbaar)
- Levensduur batterij: **4 uur**
- Maximaal toegestane helling bij volledige belasting: **6%**
- Maximaal toegestane helling met 100 kg belasting: **18%**

### VEILIGHEID EIGENSCHAPPEN:

- Elektronische rem
- Zoemer
- Bescherming tegen beknelling
- Batterij-indicator
- Curtis controlekaart

### TECHNISCHE SPECIFICATIES

- Totale afmetingen: 1280x630x1100 mm
- Nuttige afmetingen laadvloer met panelen: 1180x580 mm
- Nuttige afmetingen laadvloer zonder panelen: 1260x620 mm
- Hoogte laadvloer vanaf vloer: 320 mm
- Hoogte batterijvak vanaf vloer: 65 mm
- Gewicht met batterijen: 140 kg

048000030 C48P

€ 149,00

## Opklapbare transportwagen

Belangrijkste kenmerken:

- Laadplatform van versterkt polypropyleen (PP), met antislipcoating en TPV-inzetstukken voor hoekbescherming
- Opklapbare handgreep voor snelle, compacte opslag
- Vier streeploze zwenkwielen, Ø 125 mm: 2 vaste en 2 zwenkwielen met rem
- Maximale capaciteit: 300 kg.
- Werkbreedte laadplatform: 705 mm
- Diepte laadplatform: 480 mm
- Hoogte laadplatform: 200 mm



300



11 kg





059900001 5990V1

€ 345,00



**44-DELIG ASSORTIMENT GEREEDSCHAP VOOR TRANSPORTKOFFER COMBO C99V1,**  
in EVA foam inlegbak

**Aantal/Omschrijving**

	Réf. Beta
9 Haakse stiftsleutels met kogelkop ○ 1,5-2-2,5-3-4-5-6-8-10 mm	96BPC/SC9
1 afbreekmes, plat model 18 mm	1771
1 waterpomptangen 250 mm	1048
6 beitels in houder	38/B6
3 Schroevendraaiers voor sleufschroeven ● 3,5x100 - 5,5x125 - 6,5x150 mm	1260
3 Schroevendraaiers voor Phillips® kruiskop schroeven ⊕ PH0x60-PH1x80-PH2x100 mm	1262
1 elektriciensschaar, rechte bladen	1128BMX
16 Ringsteeksleutels 6-7-8-9-10-11-12-13-14-15-16-17-18-19-21-22 mm	42NEW
1 rolbandmaat 5 mt	1692/5
1 bankhamer 300 g	1370
1 Zijkniptangen, twee componenten handgreep, industriële afwerking ≧ 160 mm	1082GBM
1 Zware combinatietangen, twee componenten handgreep, industriële afwerking ≧ 180 mm	1150GBM



059900003 5990V3

€ 499,00

14" 12"

**116-DELIG ASSORTIMENT GEREEDSCHAP VOOR DE TRANSPORTKOFFER COMBO C99V3/2C,**  
in EVA foam inlegbak

**Aantal/Omschrijving**

	Réf. Beta
5 haakse stiftsleutels met kracht handgreep ○ 2,5-3-4-5-6 mm	96T/S5P
1 verstelbare moersleutel met schaalverdeling 250 mm	111
1 1/4" steekhecht	900BG/30
1 spanningszoeker ●	1253
1 Zak waterpas met magnetisch V vormige	1695XS
1 LED inspectielamp, aluminium	1833XS/2
31 set bits met magnetische snelwissel houder in kunststof box ● ○ ⊕ ⊕ ⊕ ⊕	860MIX/A31
1 bithouderdop	895
12 1/4" dopsleutels, zeskant ○ 4-4,5-5-5,5-6-7-8-9-10-11-12-13 mm	900
1 1/4" verlengstuk 50 mm	900/20
1 1/4" verlengstuk 100 mm	900/20L
1 1/4" wringstaaf met schuifstuk	900/42
1 1/4" ratelsleutel, 72 tands mechanisme ⊗	900/55Z
38 Microschroevendraaier met 36 verwisselbare 4-mm bits en magnetisch verlengstuk	1256/C36-2
1 kunststof hamer Ø 35mm	1390
1 1/4" cardangewricht	900/25
13 1/2" dopsleutels, zeskant ○ 10-11-12-13-14-15-16-17-18-19-20-21-22 mm	920A
1 1/2" verlengstuk 125 mm	920/21
1 1/2" verlengstuk 255 mm	920/22
1 1/2" cardangewricht	920/25
1 1/2" wringstaaf	920/42
1 1/2" omschakelbare ratel ⊗	920/55

Assortiment is aanbevolen in combinatie met C99V3/2C

COMBO

Assortiment is aanbevolen in combinatie met Beta Combo C99

38/B6N



44



Assortiment is aanbevolen in combinatie met C99V1

116



NEW

# COMBO

## COMBO IS HET NIEUWE MODULAIRE SYSTEEM

*Combo is het nieuwe modulaire systeem van Beta dat bestaat uit 3 verschillende soorten stevige gereedschapskoffers om uw werkuitrusting netjes en volkomen veilig op te bergen en te vervoeren. De gereedschapskoffers kunnen eenvoudig met een simpele klik aan elkaar worden gekoppeld door het functionele klikmechanisme aan de zijkant.*

**COMBO ABS transport koffer,** met transparante deksel

Belangrijkste kenmerken:

- Transparante deksel vervaardigd uit stevig polycarbonaat voor snelle indentificatie van de inhoud
- Interne afmetingen 378x313x61 mm
- Geschikt voor hangslot

099000200 **C99V0-P12**

€ 89,00

- Uitermate geschikt voor het opbergen van kleine delen, zoals schroeven, moeren, ringen, nagels en pluggen
- Geleverd met een set van 18 assortimentsbakjes:
  - 2 rode bakjes, 52x52 mm
  - 3 gele bakjes, 104x52 mm
  - 2 blauwe bakjes, 104x104 mm
  - 1 groen bakje, 104x156 mm
  - 2 oranje bakjes, 208x52 mm
  - 2 grijze bakjes, 312x71 mm, en 6 verdeelschotjes

kg 25



kg 3,2

445x358x118 mm

099000202 **C99V0**

€ 65,00

445x358x118 mm



kg 2,5

**NEW**

099000010 **C99**

€ 399,00

### 3 verschillende soorten stevige gereedschapskoffers

Het set omvat:

- Aluminium opvouwbare transportwagen met telescopische handgreep C99P (485x520x1195 mm)
- ABS transportkoffer C99V1 (445x358x152 mm)
- ABS transportkoffer C99V2 (445x358x254 mm)
- ABS transportkoffer met 2 uitneembare organizers C99V3/2C (445x358x322 mm)

099000250 **C99V1**

€ 65,00

### Transportkoffer, vervaardigd uit ABS

Belangrijkste kenmerken:

- Buiten afmetingen: 445x358x152 mm
- Max. draagcapaciteit intern: 25 kg
- Geschikt voor hangslot
- Gewicht: 2.2 kg

kg 25



445x358x152 mm

kg 2,2

099000350 **C99V2**

€ 69,50

### Transportkoffer, vervaardigd uit ABS

Belangrijkste kenmerken:

- Buiten afmetingen: 445x358x254 mm
- Gewicht: 2.8 kg

kg 25



445x358x254 mm

kg 2,8

099000450 **C99V3/2C**

€ 139,00

### Transportkoffer, vervaardigd uit ABS, met 2 uitneembare organizers

Belangrijkste kenmerken:

- Buiten afmetingen: 445x358x322 mm
- Max. draagcapaciteit intern: 25 kg
- Geleverd met 2 organizers C99C-V3, leeg
- Gewicht: 5.6 kg

kg 25



kg 5,6

445x358x322 mm

099000101 **C99P**

€ 109,00

### Opvouwbare transportwagen, vervaardigd uit aluminium

Belangrijkste kenmerken:

- Ultracompacte inklapbare transportwagen, gemaakt van geanodiseerd aluminium
- Telescopisch handvat
- Afmetingen geopend: 485x520x1195 mm
- Afmetingen gesloten: 485x60x905 mm
- Afmetingen inklapbare voet: 485x350 mm
- Twee massieve wielen, Ø 175 mm

1095 mm  
520 mm  
485 mm

kg 100



kg 5,8

# //C56B

## WERKBANK MET HOUTEN WERKBLAD

Belangrijkste kenmerken:

- Multiplex houten werkblad voorzien van voorgeboorde gaten voor een bankschroef (1599F/125, optioneel te bestellen).
- Staal constructie met 4 steunpoten.
- Extra legplank.
- Kan gefixeerd worden aan de vloer.



Ral 2011	Ral 7016	Ral 3000
056000401	056000402	056000403

// € 399,00

kg  
600



930 mm  
720 mm  
2000 mm

// 54,5 kg

# //C59A

## “ENDURANCE” WERKBANK MET 1 LADENBLOK MET ZES LADEN

- 6 laden (588x367 mm) met kogellager geleiding
- Houten werkblad vervaardigd uit multiplex, voorzien van voorgeboorde gaten voor bankschroef art.1599F/100 (optioneel te bestellen).
- Laden bodems beschermd door rubber mat.
- Ladengreep uit stevig nylon materiaal.
- De laden zijn geschikt voor kunststof inlegbakken.
- Centraal veiligheidsslot voorzijde.
- Geschikt voor montage van papierrollhouder (2400S-R/PC) en spuitbushouder (2400S/PF), apart te bestellen.



Ral 2011	Ral 7016	Ral 3000
059000001	059000021	059000041

// € 999,00

kg  
1500



931 mm  
700 mm  
2000 mm

// 115 kg



n°		max
4	70 mm	25 kg
1	140 mm	30 kg
1	280 mm	35 kg

# //C56

## WERKBANK

- Werkblad vervaardigd uit geveerd plaatstaal met een opstaande rand
- Stalen constructie ondersteund door 6 poten
- Twee laden met slot
- Kan gefixeerd worden aan de vloer



Ral 2011	Ral 7016	Ral 3000
056000201	056000202	056000203

// € 589,00

kg  
1200



930 mm  
640 mm  
2000 mm

// 82 kg

056000021 **C56PL 0**  
**€ 225,00**

**OPVUWBARE WERKTAFEL, LICHTE UITVOERING**

- Lichtgewicht, eenvoudig te dragen.
- Werkblad (800x500mm) vervaardigd uit gegalvaniseerd plaatstaal, voor het gebruik aan een zijde, beschermd door een olie- en bezine bestendige rubber mat.
- Handgreep met rubber bescherming, voor het eenvoudig transporteren.



18,5 kg



**ZELFS NOG LICHTER! SLECHTS 18.5 KG**

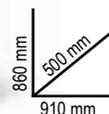

**C51**

**TROLLEY - GEREEDSCHAPSWAGEN**

- Drie bladen bedekt met anti-slip rubber
- Mogelijkheid om het centraal werkblad te positioneren op twee plaatsen
- Vier wielen Ø 100 mm: 2 vaste en 2 stuurwielen waarvan 1 voorzien van een rem

200 kg



21 kg



Ral 2011	Ral 7016	Ral 3000
051000001	051000002	051000003

**€ 159,00**

**C27S**

**INKLAPBARE GEREEDSCHAPSWAGEN VOOR MOBILE WERKZAAMHEDEN**

- Inklapbare gereedschapswagen, met opvouwbare steunen voor eenvoudig transport.
- 2 laden, 588x277 mm, met kogellagergeleiding aan weerszijden te openen.
- Groot opbergvak in bodemconstructie, 588x277x220 mm.
- Plaatstalen frame.
- 2 vaste wielen, Ø 160 mm, en 2 zwenkwielen, Ø 100 mm (een met rem).
- Thermoplastisch werkblad met 6 geïntegreerde houders.
- Centraal slot.
- Is geschikt voor de vakindeling en foam inlegbakken MC serie



Ral 2011	Ral 7016	Ral 3000
027000201	027000202	027000203

**€ 415,00**



20 kg

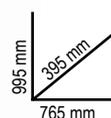

n°	h	max
2	70 mm	20 kg

# //C41H

## TROLLEY TWEE-DELIG

Belangrijkste kenmerken:

- Plaatstalen frame met kunststof bovenzijde staan synoniem voor stevigheid en licht in gewicht.
- 2 gekoppelde modules
  - 1 afneembare gereedschapskoffer
  - 1 module met 2 laden, 95 mm in hoogte,
  - 1 uittrekbare kunststof bak, 66 mm hoog, en 1 lade 295 mm in hoogte.
- Extra grote wielen (160 mm), binnenin de behuizing voor vereenvoudiging van transport -bijv. op trappen.
- Centraal veiligheidsslot voor het afsluiten van de twee laden onderste module.
- Laden met kogellagerleiding met dubbele klemhaak.
- Telescopische aluminium handgreep.
- Compartiment voor kleine delen in bovenste module.
- Onderste lade is voorzien van dubbele laden geleiding op kogels

- |  |           |  |           |
|--|-----------|--|-----------|
|  | 041000002 |  | 041000021 |
|  | 041000024 |  | 041000006 |
|  | 041000012 |  | 041000008 |
|  | 041000010 |  | 041000005 |

**€ 365,00**



**21 kg**

## // 021200002 C20L

**€ 49,00**

Gereedschapskist uitklapbaar, vijfdeelig, plaatstaal



550x200x210 mm

**5,4 kg**

## // 021170500 CP17

**€ 57,50**

Gereedschapskoffer, vervaardigd uit roestvast staal en kunststof met uitneembare inlegbak



500x200x220 mm

**2,5 kg**



## // 021203001 C20TSS

**€ 159,00**

Gereedschapskist uitklapbaar, vijfdeelig, vervaardigd uit AISI 304 roestvast staal

De gereedschapskist C20TSS kan gebruikt worden in kritische omgevingen – dat zijn, gebieden waar zelfs een minimum aan vervuiling niet is toegestaan, - bestand is tegen roest en de voornaamste zuren, en kan autoclaaf gesteriliseerd worden bij 121 °C.



**4 kg**

450x200x210 mm

## // 021150201 CP15

**€ 29,00**

Gereedschapskoffers, vervaardigd uit kunststof (leeg)

- Laad capaciteit: 30 kg



445x240x250 mm

**2,5 kg**



# GEREEDSCHAPSTASSEN

Beta

020330250 **2033L/VV**  
**€ 215,00**

**Gereedschapskoffer, gemaakt van aluminium, leeg**

- Zeer schokbestendig
- Krasvrije afwerking
- Ergonomische handgreep met rubberen grip
- Dubbele sluiting met combinatieslot
- 2 gereedschapspanelen met elastische banden
- Binnenbodem met uitneembare tussenschotten



**NEW**

470x375x205 mm

4,8 kg

020800100 **2080/VG**  
**€ 99,00**

**Koffer-organizer met uitneembare assortimentsdoosjes**

- Met bovenin opbergruimte voor kleine onderdelen (145 mm in diameter) en 4 plateaus:
  - 1 plateau met een diameter van 305 mm
  - 3 plateaus met een diameter van 445 mm
- Geleverd compleet met 12 tussenschotten voor gebruik in de 3 grotere draaiplateaus, om tot 8 compartimenten per niveau te komen.



550 mm

445 mm

3,4 kg

**NEW**

020290000 **2029/VV**  
**€ 199,00**

**Gereedschapskoffer, vervaardigd uit dik polypropyleen, aluminium frame, leeg**

- 2 gereedschapspanelen



490x380x230 mm

6,1 kg

020800000 **2080/V12**  
**€ 34,95**

**Koffer met 12 uitneembare assortimentsdoosjes**

Uitneembare doorzichtige assortimentsdoosjes, voor het direct zichtbaar maken van de inhoud



300x330x145 mm

1,8 kg

020380000 **2038/TV**  
**€ 539,00**

**Verrijdbare gereedschapskoffer, vervaardigd uit dik polypropyleen**

- Zeer schokbestendig
- Aluminium sluit profiel
- Telescopische handgreep en grote kogelgelagerde wielen
- Volumineus bodemvak
- Document houder
- 3 assortimentbakjes



2 TSA goedgekeurde sloten met sleutels



2 ergonomisch gevormde rubber handgrepen (inclusief 1 zij handgreep)



9 kg

430x500x340 mm

2 uitneembare gereedschapspanelen

021030000 C3

€ 39,95

**Mini gereedschapstas,**  
vervaardigd uit technisch textiel  
Belangrijkste kenmerken:

- 1 voorvak aan de buitenkant met ritssluiting
- 2 zijzakken met bakjes
- 1 handig achterzakje met klittenbandsluiting
- 1 uitneembaar gereedschapspaneel aan de binnenkant met elastische banden aan beide zijden
- Compleet met schouderband



330x320x150 mm

890 g



**EEN MINI  
GEREEDSCHAPSTAS  
OM ALTIJD MEE  
TE NEMEN!**

**NEW**



USB-interface voor het opladen van mobiele apparaten



021050000 C5

€ 95,00

**Rugzak**

- Uitneembaar gereedschapspaneel
- Zes externe vakken en twee interne vakken
- Waterafstotende kunststof bodem
- Dubbele draagriemen voor het fixeren van de rugzak op de schouders
- Ergonomisch gevoerde achterkant



2,5 kg

500x400x180 mm

021050100 C5S

€ 34,95

**Rugzak voor gereedschap,**  
vervaardigd uit slijtvast polyester

- Dubbele handgreep boven voor een stevig gebalanceerd dragen
- Twee grote vakken aan voorzijde
- Twee ruime binnenvakken en 2 extra klittenband houders
- Handige oprolvak binnenzijde, samengesteld uit 4 gereedschaps panelen
- Verstelbare versterkte schouderriemen
- Maximale draagcapaciteit: 15 kg



370x300x100 mm

900 g

**2 EXTRA  
KLITTENBAND  
HOUDERS**



021060010 C6T

€ 139,00

**Rugzak met wielen**

- Telescopische handgreep voor eenvoudig transport
- Geïntegreerde wielen met een vrijwel stofvrije beschermhoes bij het gebruik als rugzak.
- Twee uitneembare gereedschapspanelen
- Interne PC vak en vijf externe vakken
- Waterafstotende kunststof bodem



4,5 kg

480x370x220 mm

021110000 **C11**  
**€ 57,50**

**Gereedschapstas**

- Waterbestendige kunststof bodem
- Elastische draagbanden en interne en externe vakken
- Document houders geïntegreerd in het dubbele bodemdeel.



2 kg

400x240x220 mm

021100001 **C10S**  
**€ 75,00**

420x220x250 mm

2,3 kg

**Gereedschapstas**

- Harde frameconstructie
- Dubbele bodem.
- Wegklapbare handgreep vergroot de toegang tot de tas
- Elastische draagbanden en interne en externe vakken
- Afdekklep
- Assortimentskoffer meegeleverd in de dubbele bodem
- Passend op de mobiele tas artikel C8

021100000 **C10**  
**€ 99,00**

520x220x250 mm

3,3 kg



(C10 - 520 mm) (C10S - 420 mm)

020010151 **2001/BZV**  
**€ 27,90**

**Gereedschapstas vervaardigd uit duurzaam technisch materiaal**

- Dubbel hengsel voor optimale grip
- Groot documentenvak aan voorzijde met ritssluiting
- 20 handige gereedschap opbergvakken (6 zakken en 14 elastieke houders)
- Hamer lus
- Schouder draagriem C9/RT kan meegeleverd worden (apart te bestellen)



380x290x60 mm

675 g

**NEW**



020010157 **2001/BZ27 VU**  
**€ 159,00**

**Roltas met 27-delig assortiment, voor universeel gebruik**



**Aantal/Omschrijving**

- |   |         |
|---|---------|
| 1 elektricienschaar, rechte bladen  | 1128BMX |
| 1 Combinatietangen 180 mm   | 1150    |
| 6 Ringsteeksleutels 7-8-10-13-17-19 mm  | 42      |
| 3 Schroevendraaier voor sleufschroeven 3x75 4x100 5,5x150 mm                  | 1201E   |
| 3 Schroevendraaier voor Phillips® kruiskop schroeven PH0x60 PH1x80 PH2x100 mm | 1202E   |
| 9 haakse inbussleutels 1,5-2-2,5-3-4-5-6-8-10 mm                              | 96/SC9  |
| 1 bankhamer 300 g   | 1370    |
| 1 waterpomptangen 250 mm  | 1048    |
| 1 rolbandmaat 5 m   | 1692/5  |
| 1 afbreekmes, plat model 18 mm  | 1771    |

**Réf. Beta**

- 1128BMX  
 1150  
 42  
 1201E  
 1202E  
 96/SC9  
 1370  
 1048  
 1692/5  
 1771

NEW



020050030 **2005PA/E**  
€ 27,95

- Gereedschapstas, leeg, van nylon, met riem**
- Twee grote vakken met elastische gereedschapsbanden
  - Twee schaar-vakken aan de voorkant
  - Twee handige zijvakken met:
    - linkerzak met stevige metalen haak voor meetlinten
    - dubbele rechter zak met tas met trekkoord en ritsluiting
  - Gesp met karabijnhaak voor plakband
  - Verstelbare riem (70 ÷ 120 cm)



≡ 260x250x190 mm

020050035 **2005PA/ET**  
1000 V € 99,00

**Gereedschapstas met assortiment van 8 gereedschappen voor elektrotechnisch onderhoud**



**Aantal/Omschrijving**

- 1 zijknijptang 1000V  $\leq$  160 mm
- 1 elektricienschaar, rechte bladen
- 1 spanningszoeker
- 2 PH1x80 - PH2x100
- 2 3,5x100 - 4,5x100
- 1 PVC isolatie tape

**Réf. Beta**

- 1082MQ  
1128BMX  
1253  
1272MQF  
1274MQF  
1639ESB

020050040 **2005PA/U**  
€ 99,00

**Gereedschapstas met assortiment van 17 gereedschappen voor universeel gebruik**



**Aantal/Omschrijving**

- 9 haakse inbussleutels  $\emptyset$
- 1 verstelbare moersleutel met schaalverdeling 200 mm
- 1 waterpomp tangen 250 mm
- 1 elektricienschaar, rechte bladen
- 2 Schroevendraaier voor sleufschroeven  $\bullet$  4x100 - 5,5x125 mm
- 2 Schroevendraaier voor Phillips® kruiskop schroeven  $\oplus$  PH1x80 - PH2x100 mm
- 1 rolbandmaat 3 m

**Réf. Beta**

- 96/SC9  
111  
1048  
1128BMX  
1201E  
1202E  
1692

020050060 **2005MPU**  
€ 16,95

**Gereedschapstas, leeg, van nylon, met riem**

- Vijf grote gereedschapsvakken
- Een schaar-vak aan de voorkant
- Gesp met karabijnhaak voor plakband
- Verstelbare riem (70 ÷ 120 cm)



≡ 155x285x80 mm

020050065 **2005MPU/E**  
€ 54,95

**Gereedschapstas met assortiment van 5 gereedschappen**



**Aantal/Omschrijving**

- 1 elektricienschaar, rechte bladen
- 1 combinatietang hoogverchromd  $\equiv$  180 mm
- 2 Schroevendraaier voor sleufschroeven  $\bullet$  3,5x100 - 4x100 mm
- 1 Schroevendraaier voor Phillips® kruiskop schroeven  $\oplus$  PH1x80 mm



**Réf. Beta**

- 1128BMX  
1150BM  
1201E  
1202E

42

**Onze baanbrekende sleutel 42 heeft een nieuwe vorm.**

Een stijlvolle, slanke vorm versterkt, door een slank profiel, dat deze lichter aanvoelt. De kracht, veerkracht en het ergonomische ontwerp van de Beta-sleutel bereiken nog hogere waarden, om gebruikers het best mogelijke gereedschap te bieden. Het fabricageproces vindt plaats in onze fabrieken in Sovico en Sulmona, op basis van de modernste automatiseringstechnologie en de best opgeleide arbeiders.

**KRACHTIG**

Koppelwaarden zijn meer dan verdubbeld in vergelijking met de vereisten waaraan moet worden voldaan onder ISO 1711.

**ERGONOMISCH**

De gebogen ring heeft een hoek van 15 graden om de hand te beschermen. De vorm wordt verkregen uit een matrijs; deze wordt later niet gebogen.

Opmerkelijke sterkte: bij oneigenlijk gebruik slaat de sleutel vast, zonder plotseling en gevaarlijk te breken.

**OPGELET!**

**De nieuwe vorm van sleutel 42 is perfect passend in alle uitsparingen en inlegbakken van onze bestaande sleutel 42**



000421078 **42/SP15**  
€ 99,00

**15-delig set ringsteeksleutels**  
op een standaard

6-7-8-9-10-11-12-13-  
14-15-16-17-19-22-24 mm



000421087 **42/SC9I**  
€ 62,50

**9-delig set ringsteeksleutels,**  
in compacte houder

- Compact, praktisch, eenvoudig mee te nemen
- Eenvoudig de juiste maat te kiezen en de sleutels zijn veilig gefixeerd

8-10-11-12-13-14-15-17-19 mm



000421070 **42/S26**  
€ 245,00

**26-delig set ringsteeksleutels**

6-7-8-9-10-11-12-13-14-15-16-17-  
18-19-20-21-22-23-24-25-26-27-  
28-29-30-32 mm



26x

000420478 **42SLIM/B8NI**  
€ 62,50

**8-delig set ringsteeksleutels**  
met dunne bekken

10-11-12-13-14-15-17-19 mm

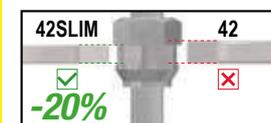

001410069 **141/B9**  
**€ 109,00**

**9-delig set ratelringsteeksleutels, rechte uitvoering.**  
 In stoffen etui.

8-10-11-12-13-14-15-17-19 mm



001420259 **142SN/SC9**  
**€ 149,00**

**9-delig set van omschakelbare ringratelsleutels met kniegewricht in compacte houder**

8-10-11-12-13-14-15-17-19 mm



001420087 **142/SC9I**  
**€ 124,00**

**9-delig set ratelringsteeksleutels in compacte houder**

8-10-11-12-13-14-15-17-19 mm



000550164 **55/B12N**  
**€ 85,00**

**12-delige set dubbele steeksleutels in etui**

6x7-8x9-10x11-12x13  
 14x15-16x17-18x19  
 20x22-21x23-24x26  
 25x28-30x32 mm



**111**

**Verstelbare moersleutels met schaalverdeling, verchroomd**

- Het verstellen van de bekken door het rechtsom draaien van het wiel
- Kop staat in een hoek van 22.5 graden, met schaalverdeling in mm en inches



	L mm	A max	g		€
111/100	100	15 mm	60	001110010	€ 12,95
111/150	150	24 mm	165	001110015	€ 13,95
111/200	200	28 mm	325	001110020	€ 17,50
111/250	250	34 mm	505	001110025	€ 21,00
111/300	300	35 mm	790	001110030	€ 27,50
111/450	450	54 mm	2043	001110045	€ 85,00
111/600	600	62 mm	3300	001110060	€ 119,00

001860008 **186 8-32**  
**€ 29,50**

**Zelfklemmende sleutel met automatische positionering voor zeskant moeren, 8 tot 32 mm**

Ideaal voor moeren met zeskant, Spline® aansluiting, alsmede beschadigde moeren.



001950066 **195/B5**  
**€ 85,00**

5-delig set twaalfkant ringratelsleutels, omschakelbaar en gebogen, in stoffen etui

8x10-12x13-14x15-16x18-17x19 mm



000960374 **96/SC9** ○  
**€ 12,00**

9-delig set haakse stiftsleutels met kogelkop

○ mm	L mm
1,5	45
2	50
2,5	57
3	64
4	72
5	83
6	94
8	105
10	119



000960354 **96BPC/SC9** ○  
**€ 22,50**

9-delig set haakse stiftsleutels met kogelkop

○ mm	L mm
1,5	79
2	85
2,5	89
3	100
4	110
5	129
6	152
8	173
10	194



000970164 **97BTX/SC8** ⊛  
**€ 37,50**

8-delig set haakse stiftsleutels met Torx® profiel en kogelkop

○ mm	L mm
T9	65
T10	74
T15	84
T20	96
T25	98
T27	109
T30	123
T40	136



000961354 **96LBP/SC9** ○  
**€ 26,00**

9-delig set haakse stiftsleutels met kogelkop

○ mm	L mm
1,5	91
2	100
2,5	113
3	130
4	142
5	163
6	185
8	205
10	231



**EXTRA-LANG  
 MODEL  
 +30%**



000970364 **97BTXL/SC8** ⊛  
**€ 44,90**

8-delig set haakse stiftsleutels met Torx® profiel en kogelkop

○ mm	L mm
T9	83
T10	89
T15	103
T20	114
T25	130
T27	145
T30	166
T40	183



**EXTRA-LANG  
 MODEL +25%**

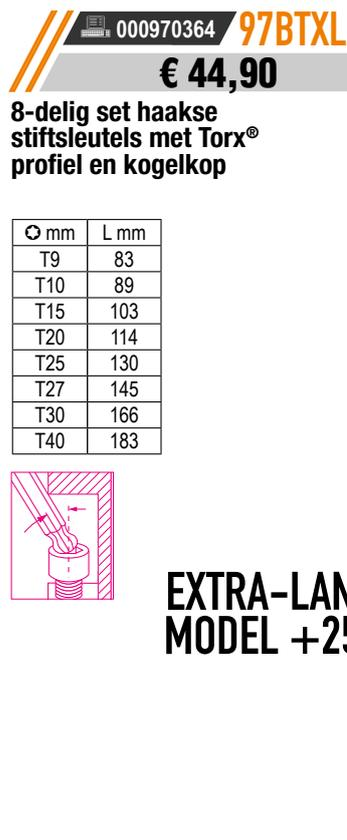

## DE EERSTE

Snel en handzaam.  
De klein gevormde handgreep ligt uitgebalanceerd in de handpalm en is eenvoudig te draaien.  
De ergonomische vorm maakt het tevens mogelijk om een zeer groot kracht te ontwikkelen.  
De zeskant uiteinden zijn ontworpen om de maximale torsie over te brengen op de bout.



000960946 **96T/S5P**

€ 38,00



**5-delig set haakse stiftsleutels met handgreep**

○ 2,5-3-4-5-6 mm



000970791 **97TTX/S6**

€ 46,00



**6-delig set haakse stiftsleutels met Torx® profiel met krachthandgreep**

○ T10-T15-T20-T25-T30-T40



009510687 **951/S6**

€ 75,00

**6-delig set T-sleutels met zeskant profiel op drie zijden**

○ 2,5-3-4-5-6-8 mm



2,5÷6 mm



## HET ORIGINEEL

Toen deze sleutel geïntroduceerd werd, in het jaar 1980, was het een revolutie. Ontworpen om te werken op bouten met een grote weerstand, zijn ze bekend voor snel werken, accurate passing en een veelzijdig gebruik.

Het zeskant T stuk kan in elke gewenste positie geplaatst worden.  
De zeskant uiteinden zijn ontworpen om de zo maximaal mogelijke torsie over te brengen op de bout.

Het lange gedeelte van de stift maakt het mogelijk om zonder grote inspanning een opmerkelijk groot koppel over te dragen op de bouten.

De constante verbeteringen in de productie hebben er toe geleid, dat bijvoorbeeld, gezandstraalde afwerking en scherpere zeskant profiel een betere passing geven of elke bout, zelfs als deze beschadigt zijn. Het merken door laser behoudt de stift zijn robuustheid.

## DE VERTROUWDE

Betrouwbaar, een nauwkeurige voor instelling is het geheim van het succes van deze sleutels.  
Het cardan gedeelte behoudt zijn functie over vele jaren zodat opnieuw afstellen niet nodig is.  
Dopsleutel draaihoek: 50°.  
Is te gebruiken in een 90° vaste positie.  
De verschuifbare T-handgreep, kan over de gehele lengte in elke gewenste positie vastgezet worden.  
Drievoudige maat indicatie op de dopsleutel.

009520079 **952/D7**

€ 155,00



**7-delig set T-sleutel met cardangewricht en zeskant dopsleutel**

○ 7-8-10-12-13-14-17 mm

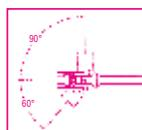

# Beta **evox**

## DE EVOLUTIE VAN DE SCHROEVENDRAAIER!

012031018 / **1203E/D8P** (●) (+)  
**€ 23,50**

**8-delig set schroevendraaiers**  
 1201E (●) 2,5x50-3x75-4x100-5,5x100  
 6,5x150 mm  
 1202E (●) PH0x60-PH1x80-PH2x100 mm

012071207 / **1207E/TX-D7** (●) (★)  
**€ 31,50**

**7-delig set schroevendraaiers**  
 1207E/TX (●) T6-T8-T10-T15  
 T20-T25-T30

012031019 / **1203E/D10N** (●) (+)  
**€ 31,50**

**10-delig set schroevendraaiers**  
 1201E (●) 2,5x50-3x75-4x100-5,5x150  
 6,5x150 mm  
 1202E (●) PH0x60-PH1x80-PH2x100 mm  
 1201E/N (●) 0,8x4x30 mm  
 1202E/N (●) PH1x4,5x30 mm

012630008 / **1263/D8** (●) (+)  
**€ 35,00**

**8-delig set schroevendraaiers**  
 1260 (●) 2,5x50-3x75-4x100- 5,5x125  
 6,5x150 mm  
 1262 (●) PH0x60-PH1x80-PH2x100 mm

012630010 / **1263/D10** (●) (+)  
**€ 43,90**

**10-delig set schroevendraaiers**  
 1260 (●) 3x75-3,5x100-4x125-5,5x150-6,5x150 mm  
 1262 (●) PH0x60- PH1x8-PH2x100 mm  
 1260N (●) 4x30 mm  
 1262N (●) PH1x30 mm

012670307 / **1267TX/D7** (●) (★)  
**€ 39,90**

**7-delig set schroevendraaiers**  
 1267TX (●) T6-T8-T10-T15  
 T20-T25-T30



012930401 / **1293/D6** (●) (+)  
**€ 33,95**

**6-delig set schroevendraaiers**  
 1290 (●) 0,6x3,5x75-1x5,5x150  
 1,2x6,5x150 mm  
 1292 (●) PH0x3x60 -PH1x4,5x80  
 PH2x6x100 mm



012930408 / **1293INOX/D8** (●) (+)  
**€ 45,00**

**8-delig set schroevendraaiers**

1290INOX (●) 2,5x50-3x75-4x100  
 5,5x150-6,5x150 mm  
 1292INOX (●) PH0x60-PH1x80-PH2x100 mm





000961619 **96BP-CL/SC9** ○  
**€ 23,50**

9-delig set haakse zeskant stiftsleutels, gekleurd

Ø mm	L mm
1,5	91
2	100
2,5	113
3	130
4	142
5	163
6	185
8	205
10	231

**EXTRA-LANGE  
UITVOERING!  
+30%**



# COLOR

ÉÉN KLEUR, ÉÉN MAAT

009202964 **920MC/C14** ○ 12" **€ 165,00**

Doppendoos met 14 gekleurde zeskant dopsleutels en 5 toebehoren.



420x185x60 mm

4,2 kg

	920MC	8-10-11-12-13-14-15-16-17-18-19-21-22-24 mm
	920/21	125 mm
	920/22	255 mm
	920/25	
	920/42	
	920/55	

000971658 **97BTX-C/SC8** ☆  
**€ 39,00**

8-delig set haakse stiftsleutels voor Torx® profiel schroeven

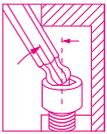

Ø mm	L mm
T9	80
T10	86
T15	90
T20	95
T25	100
T27	105
T30	114
T40	124



009002960 **900MC/C24** 14" **€ 219,00**

Doppendoos met 11 zeskant dopsleutels, 13 gekleurde schroevendraaierdoppen en 6 toebehoren



270x120x45 mm

1 kg

001422087 **142MC/SC9I** ○ **€ 129,00**

9-delig set omschakelbare ratelringsteeksleutels, gekleurd in compacte houder

Ø mm	L mm
8x8	136
10x10	159
11x11	168
12x12	174
13x13	180
14x14	190
15x15	200
17x17	233
19x19	248



	900MC	4-5-6-7-8-9-10-11-12-13-14 mm
	900MC/PH	PH1 - PH2 - PH3
	900MC/TX	T10-T15-T20-T25-T27-T30- T40
	900MC/LP	0,8x4 - 1,2x6,5 - 1,2x8 mm
	900/20	50 mm
	900/21	150 mm
	900/25	
	900BG/30	
	900/42	
	900/55	

# CODE

## ÉÉN KLEUR, ÉÉN PROFIEL

007202913 **720MC/C13** 12" **€ 109,00**

**13 slagdoppen, gekleurd**  
 • Kleur maakt snelle identificatie van de maat mogelijk



335x145x60 mm

2,4 kg

012570210 **1257LPH/S8** 1" + **€ 37,95**

**8-delig set microscrewdrivers voor sleuf en Phillips® kruiskop schroeven.**  
 In kunststof etui.

- 1257PH + PH00-PH0-PH1
- 1257LP ● 0,4x2-0,4x2,5-0,5x3
- 0,6x3,5-0,8x4 mm



180x120x50 mm

012632008 **1263MC/D8** 1" + **€ 36,90**

**8-delig set schroevendraaiers, gekleurd**

- 1260 ● 2,5x50-3x75-4x100- 5,5x125  
6,5x150 mm
- 1262 + PH0x60-PH1x80  
PH2x100 mm



012672307 **1267MC/TX-D7** 1" + **€ 39,90**

**7-delig set schroevendraaiers voor Torx® schroeven, gekleurdhead screws, coloured**

- 1267TX + T6-T8-T10-T15-T20-T25-T30



008600880 **860/C27** 1/4" **€ 44,50**

**25 bits, 1 verbindingstuk en 1 omschakelbare ratel in kunststof koffer**

- 860LP 0,5x3-1,0x5,5-1,2x6,5 mm
- 860PE 2-2,5-3-4-5-6-mm
- + 860PH PH1-PH2(x2)-PH3
- + 860TX T6-T8-T10-T15-T20-T25-T30-T40
- + 860PZ PZ1 - PZ2(2x) - PZ3
- 860/55 100 mm
- 892/0



008600902 **860MIX/A31** 1/4" **€ 39,90**

**30-delig set bits met magnetische snelwissel houder in kunststof koffer**

- 860LP 0,5x3 - 0,6x4,5 - 0,8x5,5  
1,0x5,5 - 1,2x6,5 mm
- 860PE 2-2,5-3-4-5-6-8-10 mm
- + 860PH PH0 - PH1 - PH2 - PH3 - PH4
- + 860RTX T9-T10-T15-T20-T25-T27-T30-T40
- + 860PZ PZ1 - PZ2 - PZ3 - PZ4
- 882MSR/50 ○ 1/4 ● 1/4



# // 861PB

6 bits in stoffen polsband met magnetische sluiting

## // 008610956 MIX1 € 21,00

- 861PH PH1 - PH2
- 861PZ PZ1 - PZ2
- 861PE 4 - 5 mm



## // 008610966 MIX2 € 22,00

- 861PH PH2
- 861PZ PZ2
- 861TX TX20 - TX25 - TX30 - TX40



## // 008620950 862F/A7 1/4 € 26,00

7 magnetisch dopsleutelbits, in kunststof koffer



862F ○ 5,5-6-7-8-10-12-13 mm

## // 008670901 867/C52 10mm € 75,00

Assortiment van 52 bits met 10 mm en 2 toebehoren

	867PE	○ 4-5-6-7-8-10-12 mm
	867PE/L	○ 4-5-6-7-8-10-12 mm
	867XZN	○ M5-M6-M8-M10-M12
	867XZN/L	○ M5-M6-M8-M10-M12
	867TX	⊕ T20-T25-T30-T40-T45-T50-T55
	867TX/L	⊕ T20-T25-T30-T40-T45-T50-T55
	867RTX	⊕ T20-T25-T30-T40-T45-T50-T55
	867RTX/L	⊕ T20-T25-T30-T40-T45-T50-T55
	867/1	○ 10 mm - □ 3/8"
	867/2	○ 10 mm - □ 1/2"



250x170x70 mm

2,1 kg

## // 016000008 1600Q 8 1/4 € 19,90

Universele 4 weg schakelkast sleutel

- Vierkant 5 / 6 / 7-8 mm
- Driehoek 9 mm
- Dubbelbaard 3-5 mm
- Zeskant 1/4"
- Sleufbit 1.0x7 mm + kruiskop PH2



## // 016000010 1600Q 10 1/4 € 25,90

Universele 8 weg schakelkast sleutel met kniegewricht

- Vierkant 5 / 6-7 / 8-9 mm
- Driehoek 5-6 / 6-7 / 8-9 mm
- Dubbelbaard 3-5 mm
- Zeskant 1/4"
- Aandrijfvierkant 1/4"



## // 012560100 1256/C36-2 € 39,50

Microschroevendraaier met 36 verwisselbare 4-mm bits en magnetisch verlengstuk

	1256TX	⊕ T3-T4-T5-T6-T7-T8-T9-T10-T15
	1256RTX	⊕ T6-T7-T8-T9-T10
	1256LP	● 0,8-1,2-1,5-1,8-2-2,5-3-3,5-4 mm
	1256PE	○ 0,7-0,9-1,3-1,5-2 mm
	1256PH	⊕ PH000-PH00-PH0-PH1
	1256PZ	⊕ PZ000-PZ00-PZ0-PZ1
	1256/20	
	1256/30	



130x60x35 mm

200 g

009000882 **900/55Z**  
**€ 29,50**

1/4" ratelsleutel,  
 72 tands mechanisme

5° DRAAIHOEK

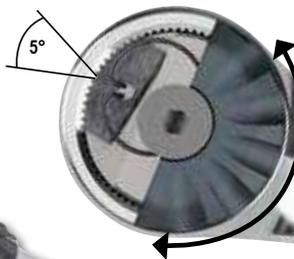

72 TANDS  
 RATELMECHANISME  
 COMPACTER  
 RATELKOP

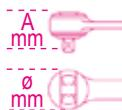

L mm	Ø mm	A mm	■
126	25	23	1/4

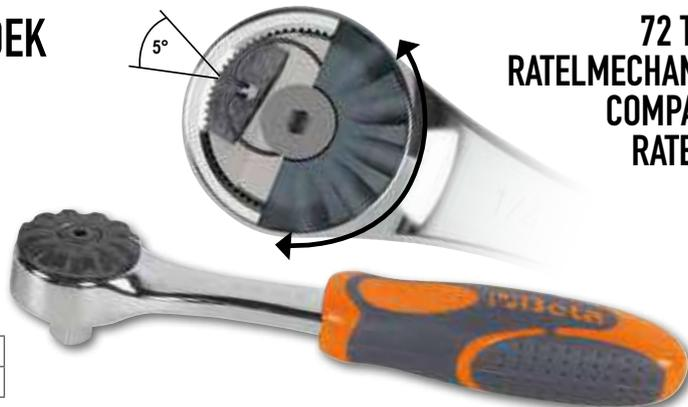

Ratelsleutel, 72 tands mechanisme



	L mm	Ø mm	A mm	■	g	009100882	€
<b>910/55</b>	200	30	33	3/8"	239	009100882	<b>€ 32,00</b>
<b>920/55</b>	275	40	43	1/2"	475	009200882	<b>€ 39,00</b>

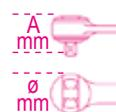

009000971 **900/C11** 14" 1/4"  
**€ 125,00**

11 zeskant dopsleutels, 20 bits en 8 toebehoren

	861LP	⊙	0,5x3-0,8x5,5-1x5,5-1,2x6,5 mm
	861PE	⊙	3-4-5-6-8 mm
	861PH	⊕	PH0-PH1-PH2-PH3
	861TX	⊙	T8-T10-T15-T20-T25-T30-T40
	895/1	□	1/4" - 1/4"
	900	⊙	5-5,5-6-7-8-9-10-11-12-13-14 mm
	900/16	□	1/4" - 1/4"
	900/20		50 mm
	900/21		150 mm
	900/25		
	900/42		
	900BG/30		
	900/55	⊕	

270x120x45 mm



1,2 kg

009020807 **902A/C22** 12" 14"  
**€ 199,00**

Assortiment van 22 dopsleutels  
 en 6 toebehoren in metalen kist

1/4"		900	⊙	5-5,5-6-7-8-9-10-11-12-13 mm
		900/20		50 mm
		900/25		
1/2"		900/55	⊕	
		920A	⊙	10-13-14-15-17-18-19-22-24 27-30-32 mm
		920/21		125 mm
		920/25		
		920/55	⊕	

420x185x60 mm



3,5 kg

**Doppendoos met 16 zeskant dopsleutels en 5 toebehoren**

38"



≡ 335x145x60 mm

	910A	○	6-7-8-9-10-11-12-13-14-15-16-17-18-19-21-22 mm
	910/21		125 mm
	910/22		250 mm
	910/25		
	910/42		210 mm

009100936 **910A/C16** 38"  
**€ 149,00**

met omschakelbare ratel (910/55)



009100935 **910A/C16HR** 38"  
**€ 169,00**

Met omschakelbare ratel met draaibare handgreep (910/58)



**Assortiment van 17 zeskant 1/2" dopsleutels en 5 toebehoren in zachte foam inleg, in metalen kist**

12"



≡ 420x185x60 mm

009200924 **920A/C17M** 12"  
**€ 185,00**

met omschakelbare ratel (920/55)



009200937 **920A/C17MR** 12"  
**€ 195,00**

Met omschakelbare ratel met draaibare handgreep (920/58)



009280955 **928A/C12** 34"  
**€ 469,00**

Assortiment van 12 zeskant dopsleutels en 5 toebehoren in plaatstalen kist



≡ 530x220x80 mm

	928A	○	22-24-27-30-32-34-36-38-41-46-50-55 mm
	928/21		200 mm
	928/22		380 mm
	928/25		
	928/42		450 mm
	928/55	⊗	

# //605E<sup>14"</sup>

UNI EN 26789 ISO 6789

**Momentsleutels me klikmechanisme en omschakelbare ratel voor links en rechtsom vastdraaien**  
Torsie nauwkeurigheid: ± 6%



	Nm mm	kgfm	lbf.in	■	L (mm)	g	006050105	€
<b>605E/5</b>	1÷5	0,1÷0,5	10÷45	1/4"	190	180	006050105	<b>€ 124,00</b>
<b>605E/10</b>	2÷10	0,2÷1,0	18÷90	1/4"	190	180	006050110	<b>€ 129,00</b>

# //666N

**Momentsleutels met klikmechanisme en omschakelbare ratel. Voor rechtsom vastdraaien met torsienauwkeurigheid van ± 3%.**

- Schaal is vergroot met 60% ter verbetering van het zicht en het nauwkeurig instellen van de waarden
- De snelheid van het instellen van de gewenste waarden is verhoogt met 40%
- De materialen van de handgreep en de lens zijn bestand tegen alle chemische materialen zoals deze gebruikt worden in de automotieve sector, industrie en luchtvaarthandl
- De groene kleur van de o-ring geeft aan wanneer de sleutel vrij staat om het gewenste aanhaalmoment in te stellen
- Indien niet in gebruik, zet de sleutel terug in de laagste waarde

UNI EN 26789 ISO 6789



	Nm mm	kgfm	lbf.in	■	L (mm)	g	006660002	€
<b>666N/2</b>	5÷25	0,5÷2,5	4÷18	1/4"	220	300	006660002	<b>€ 199,00</b>
<b>666N/2X</b>	5÷25	0,5÷2,5	4÷18	3/8"	220	300	006660003	<b>€ 199,00</b>
<b>666N/5</b>	10÷50	1÷5	7÷37	3/8"	325	660	006660005	<b>€ 137,00</b>
<b>666N/10</b>	20÷100	2÷10	15÷75	3/8"	367	730	006660010	<b>€ 139,00</b>
<b>666N/10X</b>	20÷100	2÷10	15÷75	1/2"	367	800	006660011	<b>€ 142,00</b>
<b>666N/20</b>	40÷200	4÷20	30÷150	1/2"	465	1010	006660020	<b>€ 149,00</b>
<b>666N/30</b>	60÷300	6÷30	50÷220	1/2"	581	1380	006660030	<b>€ 169,00</b>



# //674/C

**Momentsleutels met klik mechanisme, opzet aansluiting Ø 22 mm, voor rechts en linksom vastzetten, torsie nauwkeurigheid ± 4%, in koffer**

- Dubbele schaal voor nauwkeurige aanpassing van het aanhaalkoppel
- Veiligheidsknop om ingestelde waarde te behouden
- Indien niet in gebruik, stel de sleutel in op de laagste waarde van het koppelbereik

**RONDE AANVAL  
Ø 22 mm**

**NEW**



UNI EN ISO 6789

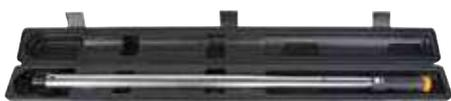

006740005 **674/C50**  
**€ 469,00**

006740008 **674/C80**  
**€ 499,00**

006740010 **674/C100**  
**€ 499,00**

Nm	kgfm	Lbf.ft	L mm	kg
100÷500	10÷50	80÷400	786	3,4

Nm	kgfm	Lbf.ft	L mm	kg
160÷800	16÷80	120÷600	997	4,5

Nm	kgfm	Lbf.ft	L mm	kg
200÷1000	20÷100	150÷750	997	4,5

# // 677/C 3/4"

Momentsleutel, knik type met doorsteek ratel. Voor links en rechtsom aandraaien. Torsie nauwkeurigheid: ±4% in koffer

UNI EN 26789 ISO 6789

677/C100



	Nm mm	kgfm	lbf.in	■	L (mm)	kg		€
677/C50	100÷500	10÷50	70÷350	3/4"	915	5,2	006770606	€ 565,00
677/C70	150÷700	15÷70	100÷500	3/4"	1140	6,2	006770611	€ 589,00
677/C100	300÷1000	30÷100	200÷750	3/4"	1470	7,5	006770615	€ 699,00

UNI EN 26789 ISO 6789



## // 006100025 610/5 12" € 105,00

Momentsleutels met klikmechanisme, omschakelbare ratels, voor het rechtsom vastdraaien, met 5 vaste ingestelde aanhaalmomenten, Torsie nauwkeurigheid: ± 4%

- Keuze uit aanhaalmomenten: 90 - 100 - 110 - 120 - 130 Nm
- Trek aan het uiteinde van het handvat om de sleutel te ontgrendelen en selecteer het vereiste aanhaalmoment
- Stel het koppeltje in op de laagste waarde in het bereik van de momentsleutel als u deze niet gebruikt



## // 006100125 610L/5 12" € 95,00

Gebogen momentsleutel met klikmechanisme en 1/2" aandrijfvierkant, voor het rechtsom vastdraaien, met 5 vaste ingestelde aanhaalmomenten, Torsie nauwkeurigheid: ± 4%

- Keuze uit aanhaalmomenten: 90 - 100 - 110 - 120 - 130 Nm
- Trek aan het uiteinde van het handvat om de sleutel te ontgrendelen en selecteer het vereiste aanhaalmoment
- Stel het koppeltje in op de laagste waarde in het bereik van de momentsleutel als u deze niet gebruikt

# CE // 665 12" 3/8"

Mechanische momentsleutel met digitale instelling en omschakelbare ratel, voor links en rechtsom vastdraaien, torsie nauwkeurigheid: ± 3%

- Omschakelbare ratel
- LCD scherm
- Eenvoudig leesbare waarden
- Instelling van waarden: Nm, lbf.ft
- Aansluiting voor calibratie apparaat
- Voeding: 1 CR1632 3V batterij (meegeleverd)



UNI EN 26789 ISO 6789

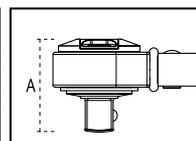
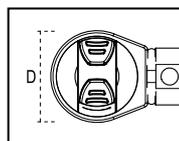

## SNEL, NAUWKEURIGE DIGITALE ANHAALKOPPEL INSTELLING

	Nm mm	■	D (mm)	A (mm)	L (mm)	g		€
665/6	10÷60	3/8	30	33	335	655	006650006	€ 145,00
665/10	20÷100	3/8	30	33	375	725	006650010	€ 149,00
665/10X	20÷100	1/2	30	37	375	725	006650011	€ 155,00
665/20	40÷200	1/2	40	43	470	995	006650020	€ 159,00
665/30	60÷330	1/2	40	43	590	1260	006650030	€ 185,00

## // 006650100 665/SW € 15,00



Kalibratie apparaat

- Het apparaat kalibreert de momentsleutels 665 met behulp van de moment meters 680 en 682, zonder deze te moeten demonteren.
- Voorzien van een micro USB aansluiting, voor het maken van updates.



## DE GEDECENTRALISEERDE PEN VERPLAATST HET SCHARNIER PUNT DICHTER NAAR HET SNIJPUNT MET ALS RESULTAAT EEN VERBETERDE HEFBOOMWERKING.

011690133 **1169BM/D3**

€ 58,50

3-delig tangenset; 1 combinatietang, 1 telefoontang met halfronde lange bekken en diagonale zijknijptang



1166BM 160 mm

1150BM 180 mm

1082BM 160 mm

INDUSTRIAL FINISHING

011690273 **1169GBM/D3**

€ 52,50

Tangenset bestaande uit een combinatie tang, een lange punttang en een zijknijptang. Handgreep voorzien van dubbele antislip PVC laag



1082GBM 160 mm

1166GBM 160 mm

1150GBM 180 mm

011690014 **1169/D4**

€ 64,95

4-delig set tangen, bestaande uit: 1 zware combinatietang, 1 telefoontang met lange bekken, 1 zijknijptang en 1 waterpomptang, verchromd



1048 250 mm

1166 160 mm

1150 180 mm

1082 160 mm

011500618 **1150HPC**

€ 37,95

Universele HYPERCUT tang met M2 gesinterd stalen snijvlakken

- Het gedecentraliseerde scharnierpunt brengt het steunpunt dicht bij het snijpunt, waardoor het hefboomeffect wordt vergroot.
- De perfecte uitlijning van de bekken en het dunne profiel zorgen voor een veilige grip, zelfs in zeer krappe ruimtes.
- De constructie van de tang is vervaardigd van betrouwbaar, thermisch bewerkte molybdeenstaal om flexibel en duurzaam te zijn en om voor een veilige grip onder alle omstandigheden te zorgen.

GEPATENTEERD



ABSOLUUT BAANBREKEND  
OPMERKELIJKE SNIJCAPACITEIT

Statische test afschuifkracht = **-73%**

Gemiddelde levensduur van de snijvlakken (ISO 5744-test) **+127%**

Hardheid van de snijvlakken M2 = **65HRC**

010310000 **1031/S4**

€ 62,00

4-delig set borgveertangen

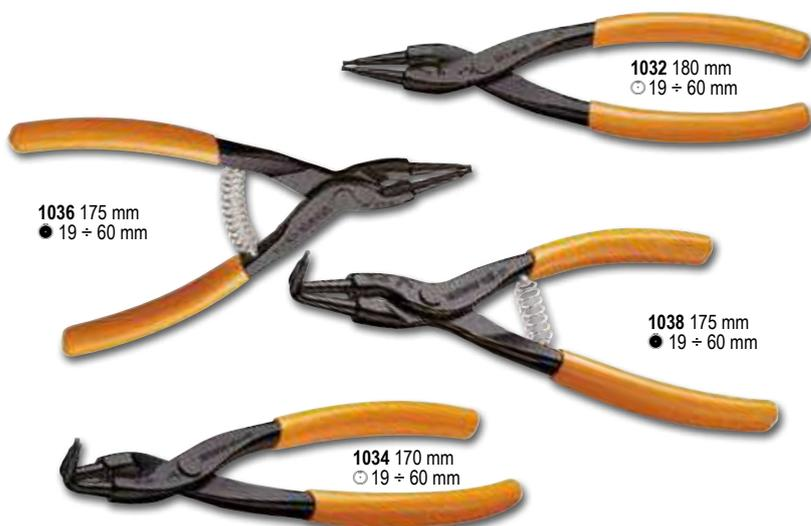

1032 180 mm  
● 19 ÷ 60 mm

1036 175 mm  
● 19 ÷ 60 mm

1038 175 mm  
● 19 ÷ 60 mm

1034 170 mm  
● 19 ÷ 60 mm

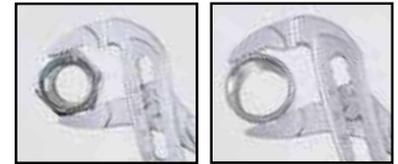

# // 1048

**Waterpomptang**  
met doorgestoken scharnier PVC handgrepen

**9-POSITIE INSTELLING**

010480010 **1048 175**  
**€ 18,00**

L 175 mm	ø Max 32 mm	☞ Max 30 mm
----------	-------------	-------------

010480015 **1048 250**  
**€ 19,95**

L 250 mm	ø Max 50 mm	☞ Max 48 mm
----------	-------------	-------------

010480020 **1048 300**  
**€ 29,50**

L 300mm	ø Max 58 mm	☞ Max 56 mm
---------	-------------	-------------

010470240 **1047/240**  
**€ 26,00**

**Waterpomptang, instelbaar door drukknop.**  
**Handgrepen voorzien van dubbele anti-slip PVC**

- Snelle en nauwkeurige instelling door een druk op de knop
- Geen ongewenste verschuiving
- Thermisch geharde bekken

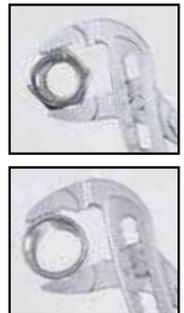

L 240 mm	ø Max 36 mm	☞ Max 32 mm
----------	-------------	-------------

# // 1052

**Verstelbare griptangen**  
halfronde bekken

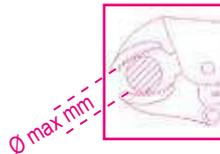

	L mm	ø Max mm	g	☞	€
<b>1052/140</b>	140	22	175	010520014	<b>€ 14,50</b>
<b>1052/190</b>	190	36	360	010520019	<b>€ 17,50</b>
<b>1052/240</b>	240	42	590	010520024	<b>€ 19,50</b>
<b>1052/300</b>	300	55	900	010520030	<b>€ 29,90</b>

004370550 **437U/09**  
**€ 209,00**

**Assortiment voor het herstellen van beschadigd schroefdraad**

- M5X0,8
- M6X1,0
- M8X1,25
- M10X1,5
- M12X1,75



☞ 370x230x55 mm

004370003 **437P**  
**€ 29,50**

**Draadvijl, voor het repareren van binnen en buitendraad, linkse en rechtse draad**

P 0,80÷3,00 mm



010090060 **1009L/DP-S2**  
**€ 42,50**

**2-delig set van extra lange buigtangen met dubbelwerkend scharnier**

**L 340 mm**

45°



1009L/D

1009L/DP



## 004120469 **412M/SP19** € 46,00

**19-delig spiraalborenset met ronde schacht, HSS, AISI M2, volledig geslepen afwerking**

- Zelf centrerend
- Hoge prestaties en snij nauwkeurigheid
- Voor het boren in staallegering, gietijzer en metaal in het algemeen in general

Ø 1÷10 x 0,5 mm

R ≤ 850 N/mm<sup>2</sup>  
HV ≈ 820  
DIN 338



≡ 115x170x40 mm

## 004150440 **415CO/SP19A** € 82,50

**Spiraalborenset met ronde schacht, HSS-CO 5%**

- Voor het boren in ROESTVAST staal, staallegering, gietijzer, zacht staal, lichte legeringen

Ø 1÷10 x 0,5 mm

R ≤ 1400 N/mm<sup>2</sup>  
HV ≈ 850÷920  
DIN 338



≡ 115x170x40 mm

## 004120415 **412/SP25P** € 66,00

**Spiraalborenset met ronde schacht, korte uitvoering, HSS, volledig geslepen en glimmende afwerking**

Ø 1÷13 x 0,5 mm

R ≤ 700 N/mm<sup>2</sup>  
HV ≈ 750÷820  
DIN 338



≡ 115x170x40 mm

## 004460060 **446/C110** € 539,00

**Assortiment van verchroomde tappen en snijplaten, metrische draad, met toebehoren in houten kist**

435/0 444/1 436/1  
435/3 444/2



430 M mm	433 M mm	440/440A M mm	441/441A M mm
2x0,4	6x0,75 - 7x0,75	2x0,4	6x0,75 - 7x0,75
3x0,5	8x0,75 - 8x1	3x0,5	8x0,75 - 8x1
4x0,7	9x0,75 - 9x1	4x0,7	9x0,75 - 9x1
5x0,8	10x0,75 - 10x1	5x0,8	10x0,75 - 10x1
6x1	10x1,25 - 11x0,75	6x1	10x1,25 - 11x0,75
7x1	11x1 - 11x1,25	7x1	11x1 - 11x1,25
8x1,25	12x0,75 - 12x1	8x1,25	12x0,75 - 12x1
9x1,25	12x1,25 - 12x1,5	9x1,25	12x1,25 - 12x1,5
10x1,5	14x1 - 14x1,25	10x1,5	14x1 - 14x1,25
11x1,5	14x1,5 - 16x1	11x1,5	14x1,5 - 16x1
12x1,75	16x1,5 - 18x1,5	12x1,75	16x1,5 - 18x1,5
14x2		14x2	
16x2		16x2	

≡ 500x337x60 mm

## 004530107 **453C/C7** € 179,00

**7-delig set kernboren met Weldon opname, korte uitvoering, HSS-G**

Ø 12-14-16-18-20-22  
+ uitzetter  
R ≤ 850 N/mm<sup>2</sup>



≡ 160x145x57 mm

## 004110197 **411/K7** € 37,50

**7-delig set multifunctionele boren, voor het boren in alle materialen, volledig geslepen, met U vormige snijranden**

Ø 3÷10 mm  
HVA~1650  
HRC~40÷50



≡ 160x98x18 mm

## 004250600 **425E/SP3** € 149,00

**3-delig set traphoren, HSS-G, verbeterde snijprestaties**

Ø 4÷12 ; 4÷20 ;  
4÷30 mm  
R ≤ 800 N/mm<sup>2</sup>  
HV 820



≡ 110x150x40 mm

# NEW BETA'S TREKKER 1517C

is gebaseerd op een zelfspannend mechanisme welke geactiveerd wordt door terugstelveer op het trekker huis. Deze functie maakt het gemakkelijk de trekker op het te verwijderen deel te plaatsen en te vergrendelen. Nadat de trekker in de juiste positie staat kunnen de armen worden vergrendeld door middel van de ringmoer.

Het specifieke trekker huis heeft 4 posities waardoor de 1517C- trekker met beide 2 armen kan worden gebruikt - voor gemakkelijkere, snellere klussen - en 3 armen - voor meer stevigheid.

De borgpen op de schroefkop breekt wanneer het maximale toegestane koppel wordt overschreden en beschermt zo de trekker tegen overbelasting.

## //1517C

### Gecombineerde twee en drie arms zelfspannende trekkers

- Trekkerhuis geschikt voor het gebruik van 2- of 3 armen.
- Gelijkzijdige openen van de armen.
- Zelfspannend mechanisme.
- Met breekpen.
- Maat 2 met spindelverlenging (totale lengte van de spindel met verlenging: 380 mm)



	A min+Max mm min+Max mm	L mm	L1 mm	● mm		€
<b>1517C/0</b>	12÷140	145	250	18	015170500	<b>€ 139,00</b>
<b>1517C/1</b>	20÷180	200	300	18	015170501	<b>€ 175,00</b>
<b>1517C/2</b>	30÷280	270	300	18	015170502	<b>€ 215,00</b>

## //1502

### SNELSPAN MECHANISME

#### Twee armige universele trekkers met snelspan instelling en borging van de armen

Specificaties:

- Voor zowel binnen als buiten trekken
- Armen kunnen verplaatst worden langs de brug
- Armen kunnen snel gefixeerd door middel van snelspan mechanisme



	A min+Max mm	A1 min+Max mm	L mm	L1 mm	● mm		€
<b>1502/0</b>	40÷90	80÷130	100	166	17	015020000	<b>€ 77,50</b>
<b>1502/1</b>	50÷130	90÷170	100	166	17	015020001	<b>€ 82,50</b>
<b>1502/2</b>	65÷150	115÷210	150	247	22	015020002	<b>€ 135,00</b>
<b>1502/3</b>	65÷190	125÷260	150	247	22	015020003	<b>€ 149,00</b>
<b>1502/4</b>	70÷235	170÷335	200	321	27	015020004	<b>€ 255,00</b>

## // 015450011 1545/C5M € 309,00

### Trekker 1542/1 met 5 binnentrekkers 1544

	A mm	C mm
1544/1	9÷12	0,80
1544/2	13÷17	1,15
1544/3	16÷21	1,70
1544/4	20÷25	1,65
1544/5	25÷30	2,00

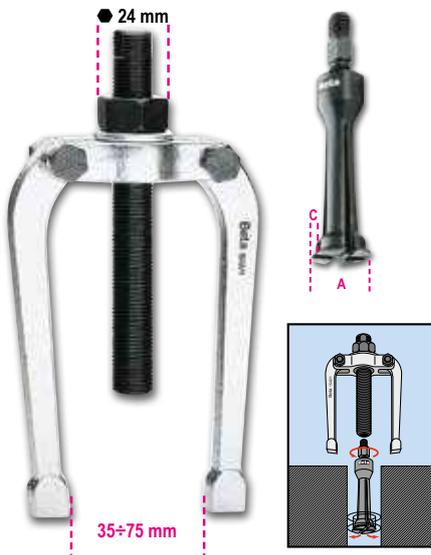

## // 014300105 1430/S5 € 15,50

### 5-delige set tapeinduithalers vervaardigd uit gehard en geslepen staal in kistje

1430/1-1430/2-1430/3  
1430/4-1430/5



110x150x40 mm

265x180x45 mm

000310420 **31BM/D6**  
**€ 65,00**

6-delig set pendrijvers  
 met handvat  
 Ø 2-3-4-5-6-8 mm

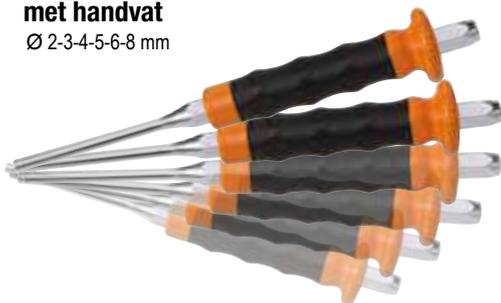

000320160 **32AU**  
**€ 32,50**

Automatische centerpunt



L 150 mm



**//1370**

Bankhamers met houten steel

UNI 7778 DIN 1041

	g	g		€
<b>1370/300</b>	300	439	013700053	<b>€ 9,50</b>
<b>1370/500</b>	500	669	013700055	<b>€ 11,50</b>
<b>1370/800</b>	800	949	013700058	<b>€ 14,00</b>
<b>1370/1000</b>	1000	1180	013700060	<b>€ 17,00</b>
<b>1370/1500</b>	1500	1722	013700065	<b>€ 19,50</b>
<b>1370/2000</b>	2000	2181	013700070	<b>€ 22,50</b>



**//1370T**

Bankhamers met kunststof steel

	g	g		€
<b>1370T/300</b>	300	452	013700630	<b>€ 13,90</b>
<b>1370T/500</b>	500	663	013700650	<b>€ 15,50</b>
<b>1370T/800</b>	800	1017	013700680	<b>€ 16,50</b>
<b>1370T/1000</b>	1000	1279	013700700	<b>€ 21,90</b>
<b>1370T/1500</b>	1500	1740	013700750	<b>€ 23,50</b>



**//1390**

Kunststof hamers met verwisselbare koppen houten steel

UNI 7784

	Ø mm	g		€
<b>1390/22</b>	22	134	013900022	<b>€ 12,50</b>
<b>1390/28</b>	28	230	013900028	<b>€ 14,90</b>
<b>1390/35</b>	35	365	013900035	<b>€ 20,90</b>
<b>1390/45</b>	45	698	013900045	<b>€ 32,50</b>
<b>1390/60</b>	60	1462	013900060	<b>€ 55,00</b>



**NEW**

016970030 **1697 30**  
**€ 169,00**



**Kruis laser niveau, 30 meter, groene straal, met magnetische voet en muurbeugel, in geval dat**

**TECHNISCHE SPECIFICATIES:**

- zelfnivellerend kruis
- Zelfnivellerende functie kan worden uitgeschakeld voor handmatig gebruik
- laserdiode 515 Nm, klasse 2
- werkbereik: 30 m
- nauwkeurigheid:  $\pm 1$  mm bij 5 m
- zelfnivellerend bereik:  $3^\circ \pm 0.5^\circ$
- body gemaakt van ABS en antislip rubber
- 1/4" aansluiting
- 2xAAA-batterijen
- batterijduur: 4 uur



320x230x90 mm



**STATIEF:**

- 1 magnetische voet voor individueel en gecombineerd gebruik, 1/4" aansluiting
- 1 verstelbare spanbeugel voor meerdere houten en metalen profielen (voor gebruik in combinatie met magneetvoet)
- snelle horizontale en verticale uitlijning in een hoek van  $90^\circ$



016930020 **1693 20**  
**€ 82,00**

**Laser afstandsmeter, 20 m**

**MEETINGEN:**

- Enkel afstandsmeting
- Continue meting of minimale meting

Automatische uitschakelfunctie  
 Levensduur batterij: tot 4.000 metingen

**TECHNISCHE GEGEVENS**

Meetbereik : van 0,05 tot 20 m (van 0.2in tot 66F)  
 Maat eenheden: m, in, ft  
 Meetnauwkeurigheid:  $\pm 1,5$  mm ( $\pm 0.06$  in)  
 Laserklasse: 2  
 Batterijen: AAA 2 x 1.5V



100 mm  
23 mm  
36 mm

115 mm  
28 mm  
48 mm

016930080 **1693M 80**  
**€ 129,00**

**Laser afstandsmeter, multifunctioneel, 80 m**

**MEETINGEN:**

- Enkele afstandsmeting
- Continue meting of minimale meting

**FUNCTIES:**

- Optellen / aftrekken
- Oppervlaktmeting
- Volumemeting
- Indirecte meting (Pythagoras meting)
- Tilt meting

Automatische uitschakelfunctie  
 Zacht stoffen hoesje (inbegrepen)  
 Levensduur batterij: tot 4.000 metingen

**TECHNISCHE GEGEVENS**

Meetbereik: 0.05 ÷ 80 m (0.2 in ÷ 229f)  
 Maateenheden: m, in, ft  
 Meetnauwkeurigheid:  $\pm 1,5$  mm ( $\pm 0.06$  in)  
 Laserklasse: 2  
 Max. opslag: 99 eenheden  
 Batterijen: AAA 2 x 1.5V



# //1650

Schuifmaat vervaardigd uit gehard staal in lederen etui.

- Uitlezing tot 0.05 mm
- Veerbekrachtigde duimgreep

DIN 862

UNI EN ISO 13385-1

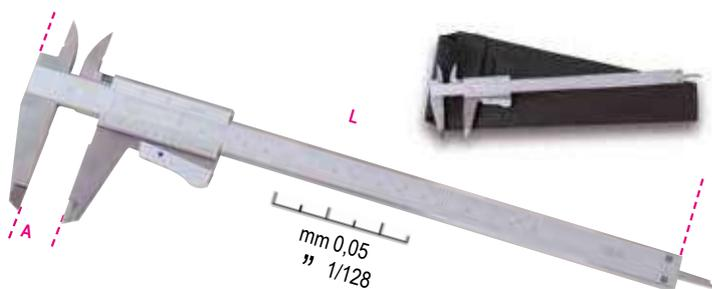

A MAX 150 mm L 225 mm

016500001 1650/150

€ 39,00

A MAX 200 mm L 290 mm

016500002 1650/200

€ 52,50

# //363

Pijpentangen, Amerikaans model, met smeedstalen bekken



	L m	Ø (")	Ø (mm)		€
<b>363 350</b>	350	2" gas	60	003630035	<b>€ 36,50</b>
<b>363 450</b>	450	2 1/2" gas	76	003630045	<b>€ 49,00</b>
<b>363 600</b>	600	3" gas	90	003630060	<b>€ 89,00</b>
<b>363 900</b>	900	5" gas	140	003630090	<b>€ 149,00</b>

# // 017500100 1750KG10

€ 125,00

Vetafgifte pomp met pistool, 10 kg, met hogedruk slang, 2 m

Compleet met een draaibare koppeling waarmee het verward raken van de slang uitgesloten is. Gegoten aluminium behuizing met controle klep

3 verschillende druk niveaus zijn beschikbaar:

- 4 g bij 275 bar
- 7 g bij 206 bar
- 9 g bij 137 bar



# // 003420030 342

€ 34,50

Pijpsnijder met ratel voor kunststof pijpen



Ø 0-42 mm  
1 5/8"

# // 017500500 1750

€ 25,50

Vetspuit



550 Bar

018600255 // **1860RG**  
**€ 35,00**

### Instelbare magnetische laswinkelhaak, 30°÷270°

Ideaal voor het vergrendelen van buisvormige of platte delen, 15 kg magnetische kracht, geleverd met een haakse binnenzesnantsleutel voor het instelmechanisme van de vergrendelingshoek, geleverd met een pin voor het vergrendelingsmechanisme voor hoekverstelling op 30° -45° -90° / 270° -180° met zeshoekig gat waardoor het gemakkelijker is om magneet van metaal te scheiden

30° ÷ 270°



15 kg



018600290 // **1860EI**  
**€ 22,50**

### Magnetische laswinkelhaak, 90°, voor binnen en buitenhoeken

- Ideaal voor het vergrendelen van ronde of platte delen, 18 kg magnetische kracht, met schuine kanten voor 30° en 60° hoeken, met zeshoekig gat waardoor het gemakkelijker is om de magneet van metaal te scheiden



90°



18 kg

018600210 // **1860SQ**  
**€ 55,00**

### Lasmagneet hoek model, 45°/90°

- Ideaal voor het vasthouden van ronde of platte delen 25 kg magnetische trekkracht
- Geen batterij nodig, AAN/UIT schakeling door het kantelen van de interne magneten
- Eenvoudig spaanders te verwijderen met de magneten in de UIT stand

45°/90°



25 kg



**TEMPÉRATURE**  
**-20 ÷ +600°C**



IP54

017600710 // **1760/TMC**  
**€ 550,00**

### Infrarode warmtebeeld camera

Compact warmtebeeld camera voor het contactloos temperatuur meten, geschikt voor toepassing in de bouw, mechanische, elektrische installatie en verwarmingsindustrie

- LCD TFT scherm, 2", 240x320 sensor, 32x32 pixels
- Beeldfrequentie 7Hz
- Thermische gevoeligheid <347mK
- Automatische weergave van warme en koude plekken
- Camera voor weergave van afbeeldingen in BMP-formaat (max. 100 afbeeldingen)
- Instelbare emissiviteit
- Voeding: 3 alkaline AAA-batterijen
- USB-interface
- IP54
- Temperatuurbereik: -20 °C ÷ +600 °C
- Spectraal bereik: 6,5 ÷ 14 µm
- Zichtbare / infraroodbeeldfusie: 0,5; 1; 2m
- Alarmfunctie, het selecteren van aanvaardbare maximum- en minimumtemperaturen

018270100 // **1827/K**  
**€ 134,00**

### Gassoldeer apparaat met 7 toebehoren in koffer met polyethyleen inleg

- Vermogen: 30 watt tot 125 watt
- Tip temperatuur is regelbaar tussen 250 °C en 500 °C
- Regelbare gashendel
- Gebruiksklaar na: 15 seconden
- Gastank inhoud geschikt voor 120 minuten werking
- Gastank voorzien van kijkglas
- Geschikt voor butaan gas



070420001 **7042LCD**  
**€ 109,00**

**Automatische LCD lashelm, voor elektrode lassen van: MIG/MAG; TIG en plasma. Zonnecellen laden automatisch de lithium batterij en garanderen een lange levensduur**

- Zichtvlak: 98x43 mm
- Kleur (licht-donker): DIN 9-13, extern instelbaar
- UV/IR protectie
- Schakeltijd tot donker: 1/25000 s
- Schakeltijd tot licht: 0.25-1s
- Regelbare donker intensiteit en inschakeling
- Auto aan/uit
- Slijp instelling
- Optimale vormgeving om het gemakkelijk te ademen met een dicht venster



070410001 **7041LCD/4S**  
**€ 165,00**

**Automatische LCD lashelm, voor elektrode lassen van: MIG/MAG; TIG en plasma. 4 sensors met "TRUE COLOR" filter Zonnecel voeding en lithium batterijen voor een lange levensduur van het LCD filter**

- Zichtvlak: 98x80 mm
- Variabele donkertint: 5÷8.5/ 9-13, van binnen verstelbaar
- UV/IR bescherming: DIN16
- Schakeltijd tot donker: 1/25000 s
- Schakeltijd tot licht: 0.1-2.0s
- Instelbare donker intensiteit en vertraging
- Automatische aan/uit
- Slijp instelling
- Lage batterijspannings weergave
- Ergonomische design, lichtgewicht, uitgebalanceerd
- Instelbaar door draaiknop



070430001 **7043**  
**€ 65,00**

**Automatische LCD lashelm, voor elektrode lassen, MIG/MAG, TIG en plasma, Voeding door zonnecellen**

- Zichtvlak: 92x43 mm
- Kleur (licht-donker): DIN 9-13, extern instelbaar
- UV/IR bescherming
- Schakeltijd tot donker: 1/1000 s
- Schakeltijd tot licht: 0.1-1.0 s
- Regelbare donker inschakeling
- Automatisch aan/uit schakeling
- Slijp instelling
- Optimale vormgeving om goed te kunnen ademen met een omlaaggetrokken kap



018520175 **1852R1750**

**€ 979,00**

**Draagbaar inductie apparaat**

- verhit bouten, moeren en lagers zonder gebruikt te maken van open vuur, waardoor deze eenvoudiger te verwijderen zijn.
- is geschikt om elk type magnetisch metaal te verhitten

**MAXIMALE VEILIGHEID ZONDER HET GEBRUIK VAN OPEN VUUR**



480x370x130 mm



**Technische specificatie:**

- voeding: 230V AC, 50/60 Hz
- ingangs vermogen: max. 7,5A
- vermogen: max. 1.75 kW

**Voordelen**

- 1- Tijdbesparend: snel, extreem nauwkeurige verhitting
- 2- Brandveilig: produceert geen vlammen, maximale veiligheid voor de gebruiker
- 3- Functioneel: te gebruiken met 1 hand, opzet adapters kunnen eenvoudig gewisseld worden

**TOEPASBAAR IN:**

- Automotive industrie
- Industrieel onderhoud
- Luchtvaart industrie
- Marine industrie
- Petrochemische industrie

**Standaard meegeleverd:**

- (1) twee opzetkop adapters, Ø 19 en 26 mm, voor het verhitten van moeren
- (3) een plat opzet adapter voor het verhitten van oppervlakten
- (2) een flexibele adapter, 800 mm lang
- geleverd in kunststof koffer

017600020 **1760/RMS**

**€ 199,00**

**Industriële digitale multimeter nauwkeurig en robuust, voorzien van een 6-mm dik rubber beschermhuls, met antislip en schokbestendig**

- Water bescherming IP67
- Bescherming tot 1000V
- Getest op 2 meter valhoogte
- Insteek beschermd
- Autoranging
- Groot direct afleesbaar scherm, verlichting, blauw
- K type temperatuur sonde (bijgesloten)
- Zelfsluitend
- Rubber bescherming voor een verhoogde comfort bij het werken
- Dubbel geïsoleerde terminals, 1000V, 1 meter lang
- Geleverd in een zachte tas
- CAT IV 600V/ CAT III 1000V
- Actuele effectieve waarde TRUE RMS



	Meetbereik	Basis nauwkeurigheid
AC/DC spanning	110mV - 600V ±0.8%	- ±2% rdg
AC/DC ampere	110µA - 10A ±1.5%	- ±2% rdg
Weerstand	110Ω - 40MΩ ±1.2%	- ±2.5% rdg
Capaciteit	11nF - 40mF ±5%	- ±10% rdg (fino a 11mF)
Frequentie	1100Hz - 110 MHz ±1.2%	- ±1.5% rdg
Temperatuur	-32°C - +1000°C ±3%	- ±5% rdg
Diode test	3V dc ±10% rdg	
Continuïteit test	<30 Ω	



011490010 **1149F**

**€ 10,95**

**Automatische draadstriptang met knipmogelijkheid, zelfinstellend**



0,2÷6 mm<sup>2</sup>

**1740B**

**Compacte industriële blindklinktang, geleverd met 5 verwisselbare mondstukken**

- Voor klinknagels gemaakt van aluminium en roestvrij staal
- 280 mm: Ø 2,4 ÷ 4,8 mm
- 330 mm: Ø 3,2 ÷ 6,4 mm



2,4÷4,8 mm staal

017400280 **1740B 280**

**€ 45,00**



2,4÷6,4 mm staal

017400330 **1740B 330**

**€ 52,50**



**3 KLAUWEN. VERBETERDE NAGELGRIP**



L 330 mm

MET NAGELOPVANG

016090101 **1609B**

**€ 209,00**

**Mechanische kabelschoentang**

- Voor niet-geïsoleerde koperen terminals, 10÷120 mm<sup>2</sup>
- Antislip rubber handgreep
- Interne "H" sectie pin voor een ongelijke en gladde samenpersing
- Vervaardigd uit gebruneerd staal



10÷120 mm<sup>2</sup>



L 600 mm

017410000 **1741B**  
**€ 25,00**

**Blindklinktang met  
4 verwisselbare mondstukken**



L 250 mm

017410450 **1741U**  
**€ 28,50**

**Ultra compacte blindklinktang  
met instelbare kracht  
en 4 verwisselbare bekken**



**3 KLAUWEN:  
VERBETERDE  
NAGELGRIP**



L 200 mm

017490005 **1749AC**  
**€ 23,90**

**Kitspuit voor chemische verankering**



230 mm

STANDARD Ø 50 mm

017490010 **1749A**  
**€ 24,90**

**Kitspuit, professioneel model  
aluminium koker**



018700220 **1870I**  
**€ 159,00**

**Droog en nat stofzuiger, 20 l,  
roestvrijstalen trommel**

- eentraps bypass-motor
  - spanning: 230/240 V
  - frequentie: 50/60 Hz
  - max. vermogen: 1200 W
  - luchtstroomsnelheid: 58 l/sec.
  - max. zuigdruk: 190 mbar
  - max. inhoud vat: 20 l, van roestvrij staal
  - akoestische emissie: <70 dB(A)
  - kabellengte: 5 m
- STANDAARD ACCESSOIRES Ø 36 mm
- 1 gegolfde slang met ergonomische handgreep en ontluchting
  - 2 harde verlengbuizen
  - 1 multifunctionele borstel voor vloeren en vloeistoffen
  - 1 plat mondstuk
  - 1 papieren zak



**NEW**



**FILTERSYSTEMEN**

- 1 luchtfilterpatroon 1900 cm<sup>2</sup> - 12 µm nom.
- 1 antischuimfilter PPI 45/PPI 30





018380122 **1838S**

€ 52,50

**Oplaadbare LED inspectielamp**

- Kan 180° gekanteld worden
- Dubbele licht afgifte, voorzijde en lichtspot bovenzijde
- 700 lumen / spot 200 lumen
- Anti slip rubber behuizing
- Dubbele draaibare ophanghaak
- Magneten aan onderzijde en achterkant voor meer bevestigings mogelijkheden
- Compleet met lader (100-240V / 50-60Hz)
- Oplaad tijd: 4h
- Branduren: 2-7.5 uur



018380010 **1838COB**

€ 52,50

**Compacte oplaadbare inspectielamp met ultra heldere LED. Lithium polymeer batterij**

- Compacte behuizing vervaardigd uit anti slip rubber
- Draaibare ophanghaak
- Magnetisch onderstuk is 180 graden draaibaar
- Met lader 100-240Vac / 50-60Hz
- 55/125 lumen
- Branduren: 5 / 2.5 uur
- IP65



018360050 **1836A**

€ 34,00

**LED hoofdlamp, dubbele lichtinstelling, met contactloze AAN/UIT sensor**

- 120/65 lumen
- IP54
- Batterijen: 3xAAA meegeleverd



**1837C**



**Oplaadbare LED schijnwerper voor bouwplaatsen**

- 3 helderheid instellingen
- Batterij lader: voeding: 100-240V AC - 50/60Hz; laden: 15V 1.5A
- Laadtijd: 4 hours
- 3-LED laad indicatie
- Draaibaar tot 180°
- IP65
- IK07
- Met magnetische voet

500/1000/2100 lumen

018370210 **1837C/2100**

€ 99,00



1100/2200/4300 lumen

018370430 **1837C/4300**

€ 159,00



018380111 **1838/11LED**

€ 99,00

**Oplaadbare inspectielamp met ultra heldere LEDs, lithium polymeer batterij**

- Compacte behuizing uit anti-slip rubber
- Met laadstation, 110-230Vac
- Met dubbele LED lichtbundel



NU MET EEN LICHTSPOT AAN BOVENZIJDE



NOG MEER COMPACT



**NEW**

360°

CE IP20 3 USB-C

500 LUMEN 1000 LUMEN 2000 LUMEN

018380270 **1838E**  
€ 105,00

**Oplaadbare motorkap LED lamp**

- Drievoudige lichtafgifte: 500/1000/2000 lumen
- Is 360° draaibaar
- Lengte instelling: 116 ÷ 188 cm
- Aluminium behuizing
- Anti slip rubber haken
- USB-C laad aansluiting
- Geleverd met batterij lader voeding: 100-240V ~ 50/60Hz
- uitgang: DC 5V - 2000 mA
- Branduren: 3-9 h

188 cm  
116 cm

**2 laadmogelijkheden:**  
- direct aan de lamp  
- door batterij uit te nemen

018380271 **1838E-BT**  
€ 29,90

**Oplaadbare batterij met USB-C aansluiting voor motorkap lamp artikel 1838E**

- Li-Ion 3,6V
- DC 5V - 2000 mA

CE

018370450 **1837M**  
€ 169,00

CE

**Oplaadbare LED COLOUR MATCH schijnwerper, voor visuele kleur controle, hoge kleur wergave inde (CRI 96+), tot 2,000 lumen**

- 3 helderheidsinstellingen: 500 / 1.000 / 2.000 lumen
- CRI (kleurweergave-index): 96+ CCT (gecorrleerde kleurtemperatuur): 2700K / 3500K / 4500K / 5500K / 6500K
- Batterijlader: ingang: 100-240V AC - 50 / 60Hz; uitgang: 15V 1.5A
- Laadconnector met snelsluiting
- Oplaadtijd: 3,5 uur
- Brandtijd: 8/4/2 u
- Oplaadindicator
- Knop en LED-kleurtemperatuurindicator
- knop en LED-helderheidsindicator
- Is 180° draaibaar
- IP65

2000 LUMEN

**96 CRI+**

220x225x70 mm

IP65



**NEW**

**NIEUWE UITGEBREIDE ASSORTIMENT HASPELS**

Beta's nieuwe, gevarieerde, uitgebreide assortiment haspels is ontworpen en ontwikkeld om aan alle eisen van professionals te voldoen. Veer met hoge weerstand voor opmerkelijke duurzaamheid en ongeëvenaarde soepelheid. Behuizing gemaakt van dik polypropyleen, voor unieke schokbestendigheid. Rack-Unit waardoor het automatisch oprollen van de kabel stopt, eenvoudig uit te schakelen, om continu uittrekken mogelijk te maken. Elke haspel is uitgerust met een 180° draaibare wandmontagebeugel en een extra beugel voor het snel afnemen en plaatsen op de wandmontagesteun.

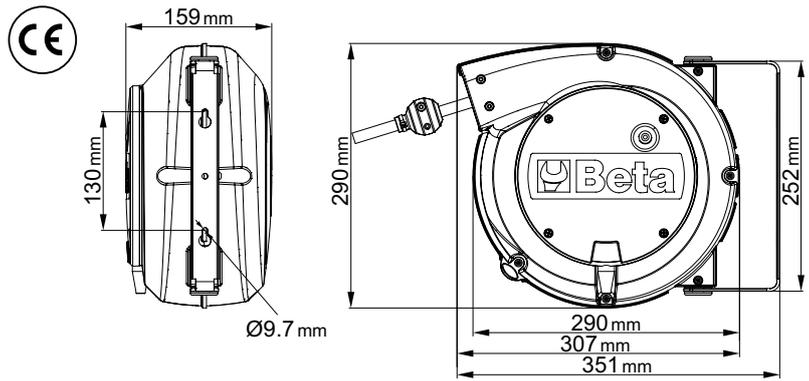

018420821 **1842 15-H05/LED**  
€ 189,00

**Automatische kabelhaspel met led-inspectielamp, 100-240V**

- met 230/12V veiligheidstransformator
- H05VV-F 2x1,0 mm<sup>2</sup> kabel



018440315 **1844 15-H05**  
€ 119,00

**Automatische kabelhaspel 3Gx1.5 mm<sup>2</sup>**

- 3Gx1,5 mm<sup>2</sup> kabel
- met thermische beveiligingsschakelaar
- max. vermogen (opgerold): 1500W (230V-20 °C)
- max. vermogen (uitgerold): 2500W (230V-20 °C)



018440316 **1844 15-H05/SCK**  
€ 135,00

**Automatische kabelhaspel, met 3Gx1,5 mm<sup>2</sup> kabel en SCHUKO type stopcontact**

- 3Gx1,5 mm<sup>2</sup> kabel
- met thermische beveiligingsschakelaar
- max. vermogen (opgerold): 1500W (230V-20 °C)
- max. vermogen (uitgerold): 2500W (230V-20 °C)

012730851 **1273MQ/D6**

**€ 41,50**

**6-delige set schroevendraaiers**  
 1274MQ 3x100-4x100-5,5x125 mm  
 1272MQ PH0x60-PH1x80-PH2x100 mm



012730606 **1273MQF/D6**

**€ 47,00**

**6-delig set slanke schroevendraaiers**  
 1274MQ/F 0.5x3,5x100 - 0.8x4,5x100 -  
 1x5,5x125 - 1.2x6,5x150 mm  
 1272MQ/F PH1x4.5x80- PH2x6x100 mm



011690143 **1169MQ/D2**

**€ 57,95**

EN 60900

**2-delig geïsoleerde tangen assortiment bestaande uit: combinatietang en diagonaal knippende zijknijptang. Hoogverchroomde afwerking**



009140054 **914MQ-A/S4**

**€ 39,00**

**Set van zeskant dopsleutels, 3/8" aandrijfvierkant, vervaardigd van speciale technopolymereen op basis van polyamide**



Ø mm	Max (Nm)
8	6
10	9
13	20
17	30

Te gebruiken met een momentsleutel

011280101 **1128MQ**

**€ 30,95**

IEC 60900



**Electricienschaar, roestvast stalen bladen, met microvertanding**

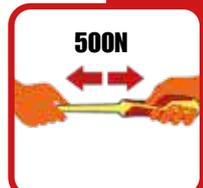

017600025 **1760/OHM**   
**€ 499,00**

Multimeter/Ohmmeter voor hoog voltage isolatie testen. TRUE RMS indicator



 CAT. IV 600V  
 CAT. III 1000V

AC/DC spanning:	Meetbereik	Basis nauwkeurigheid
AC/DC stroom:	50mV - 1000V	±0.06% - ±0.1% rdg
Weerstand:	0.01µA - 10A	±0.5% - ±1% rdg
Meg OHM:	0.01Ω - 50MΩ	±0.2% - ±2% rdg
Capaciteit:	0.01 - 5000MΩ	±4% Uitlezen max. stroom 1mA
Frequentie:	5nF - 10mF	±1.5% - ±3% rdg
Temperatuur:	50Hz - 100 MHz	±0.02% - ±0.1% rdg
Diode test:	-50 °C - +1350 °C	±0.5% uitlezen
Continuïteitstest:	3V dc	
	<30 Ω	

021150332 **2115PL-MQ32**  
**€ 685,00**

32-delig assortiment van geïsoleerde gereedschappen voor hybride wagens, in kunststof koffer met voorgevormde foam inlegbak **△ 1000 V**



**Aantal/Omschrijving**

- 1 1/2" omschakelbare ratel
- 1 Enkele ringsleutels 10-12 mm
- 1 Magnetische bit houder, geïsoleerd 1/4"
- 10 10-delig set bits met magnetische bithouder T7-T8-T9-T10-T15-T20-T25-T27-T30-T40
- 7 Zeskant dopsleutels 8-10-12-13-14-17-19 mm
- 1 1/2" verlengstuk 125mm
- 1 1/2" verlengstuk 250mm
- 1 Waterpomptang, doorgestoken scharnier 250mm
- 1 combinatietang 1000V = 180mm
- 1 Telefoontang met lange gebogen bekken = 160mm
- 2 Schroevendraaiers voor Phillips® kruiskopschroeven, 1000V 4.5X80-6X100mm
- 3 schroevendraaiers voor sleufschroeven 1000V 3X100-4X100-5.5X125
- 1 Geïsoleerde handschoenen, vervaardigd uit latex G2
- 1 Gereedschapskoffer, lange uitvoering, vervaardigd uit kunststof

**Réf. Beta**

- 920MQ/55A
- 89MQ
- 850MQ
- 860TX/A10
- 920MQ/A
- 920MQ/Q1
- 920MQ/Q2
- 1048MQ 250
- 1150MQ
- 1164MQ/160
- 1272MQ
- 1274MQ
- 1995MQ/G2
- CP15L

059880400 **5988VHB-MQ/A**  
**€ 1.699,00**

Assortiment van 66 geïsoleerde gereedschappen, 1000V, in zachte inlegbak



**Aantal/Omschrijving**

- |  |           |      |
|--|-----------|------|
| 12 Enkele steeksleutels, 1000V 7-8-10-11-12-13-14-15-16-17-19-22 mm                                | Réf. Beta | TR   |
| 12 Enkele ringsleutels 7-8-10-11-12-13-14-15-16-17-19-22 mm  | 52MQ      | M49  |
| 4 Dopsleutels voor binnenzeskant schroeven 4-5-6-8 mm  | 89MQ      | M49  |
| 11 Twaalfkant dopsleutels 7-8-10-11-12-13-14-15-16-17-19 mm  | 910MQ/PE  | M108 |
| 6 Dopsleutels voor Torx® schroeven, met 3/8" aandrijving T15-T20-T25-T27-T30-T40                   | 910MQ/B   | M108 |
| 2 Dopsleutels voor schroeven met XZN® profiel 8-10 mm  | 910MQ/TX  | M108 |
| 1 3/8" verlengstuk 125 mm  | 910MQ/XZN | M108 |
| 1 3/8" verlengstuk 250 mm  | 910MQ/Q1  | M108 |
| 1 3/8" wringstaaf, T-model   | 910MQ/Q2  | M108 |
| 1 3/8" omschakelbare ratel   | 910MQ/T   | M108 |
| 1 Electricienschaar  | 910MQ/55  | M108 |
| 1 Waterpomptang, doorgestoken scharnier 250 mm   | 1128MQ    | M161 |
| 1 zijknijptang 1000V < 160 mm  | 1048MQ    | M161 |
| 1 combinatietang 1000V = 180 mm  | 1082MQ    | M161 |
| 1 Telefoontangen met lange platte bekken verchromd = 160 mm  | 1150MQ    | M161 |
| 1 Telefoontang met lange gebogen bekken = 160 mm   | 1162MQ    | M161 |
| 4 Schroevendraaiers voor Phillips® kruiskopschroeven, 1000V PH0x60 - PH1x80 - PH2x100 - PH3x150 mm | 1164MQ    | M161 |
| 4 Schroevendraaiers voor sleufschroeven 1000V 2,5x75 - 3x100 - 4x100 - 5,5x125 mm                  | 1272MQ    | M161 |
| 1 Stripmes, geïsoleerd   | 1274MQ    | M161 |
|  | 1777MQ/U  | M161 |

020010154 **2001/BZ24 MQ**  
**€ 195,00**

Roltas met 24-delig assortiment, voor elektriciens

**NEW**



380x290x60 mm



**Aantal/Omschrijving**

- 1 elektricienschaar, rechte bladen
- 1 combinatietang 1000V = 180 mm
- 5 Ringsleutels 8-10-13-17-19 mm
- 3 schroevendraaiers voor sleufschroeven 1000V 3x100 4x100 5,5x125 mm
- 3 Schroevendraaiers voor Phillips® kruiskopschroeven, 1000V PH0x60 PH1x80 PH2x100 mm
- 9 Haakse stiftsleutels met kogelkop gebruneerd 1,5-2-2,5-3-4-5-6-8-10 mm
- 1 spanningszoeker
- 1 zijknijptang 1000V < 160 mm

**Réf. Beta**

- 1128BMX
- 1150MQ
- 42NEW
- 1274MQ
- 1272MQ
- 96BP/SC9
- 1253
- 1082MQ

24

15

27

M49

M161

M108

EEN NIEUW PERSPECTIEF

Om deze schaar opnieuw te ontwerpen, observeerden we het dagelijkse werk van elektriciens. We hebben er een universeel hulpmiddel van gemaakt, waarbij de 4 hoofdfuncties in één product zijn opgenomen.

**Knippen**

snel en scherp, voor draden tot 50 mm<sup>2</sup>, met een draadstrip uitsparing en de bladen zijn voorzien van microvertanding voor een betere grip.

**Krimpen**

veilig en duurzaam, voor kabelschoenen.

**Strippen**

mede door de instelbare scharnierschroef kunnen zelfs de dunste kabels nauwkeurig worden gestript.

**Verzinken**

dankzij het unieke freesprofiel kunnen de gaten in trekbakken nauwkeurig en netjes worden verzinken.

011280095 **1128FXS**  
€ 19,95

**Electricienschaar met trapsgewijze ruimer, rechte roestvasten bladen, met microvertanding, draadstrip uitsparing en krimpgedeelte voor flexibele buizen**

- Zacht vingerinzetstuk
- Verstelbare scharnierschroef
- Schokabsorberend materiaal
- Trapsgewijs freesprofiel
- Snijdende uitsparing



011280088 **1128BAX**  
€ 19,95

**Dubbel snijdende electricien schaar, met trapsgewijze ruimers in roestvast staal met DLC-coating**

- Hoge oppervlakte hardheid van de bladen (weerstand tegen het bot worden en slijtage)
- Laag coefficient van wrijving (gladde en anti kleef)
- Excentrische borgpen
- Met beweegbare kunststof houder
- Gepatenteerd
- Gepatenteerd

+ HARDHEID  
- COEFFICIENT  
VAN WRIJVING



**Vorm en ruimers:**  
het vergroten van gaten in kunststof van 13 mm tot 25 mm.



017260050 **1726BM**  
€ 29,90

**Zaagbeugel met snelwissel mechanisme voor zaagbladen**

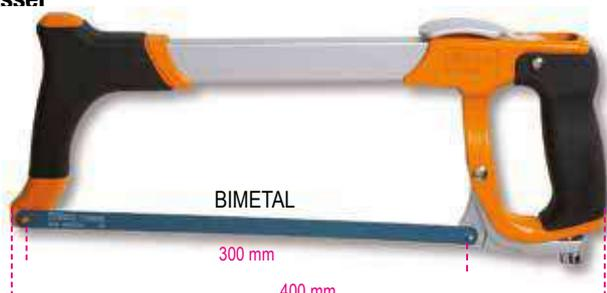

017780088 **1778P**  
€ 22,50

**Klapmes, roestvast staal lemmet en aluminium handgreep, door drukknop eenvoudig het mes uit te klappen**

- In etui



017780080 **1778SOS**  
€ 17,50

**Klapmes, met ramenbreker en gordelsnijder.**

In etui

- Met clip en stoffen portefeuille met lus
- Handvat van geanodiseerd aluminium
- Veiligheid mesvergrendeling



017710050 **1771BM**  
€ 11,90

**Afbreekmes met 5 reserve bladen**



017720040 **1772M**  
€ 12,90

**Veiligheidsmes met inschuifbaar snijmes, geleverd met 4 extra snijmessen**

- Snijmes intrekbaar door een automatisch veermechanisme
- Handgreep vervaardigd uit giet legering
- Kram verwijderaar in de handgreep



**INSTELBARE  
SNIJDIEPTE: Ø ÷ 25 MM**

De nieuwe productfamilie Beta Abrasives is de naam voor een uitgebreid assortiment harde en flexibele schuurmiddelen en een uitstekende technische service voor professionals, dankzij de productievaardigheden die zijn bijgedragen door de toonaangevende bedrijven AbraBeta en Elpa.

### // 11001

Doorslijpschijven voor staal met doorgezet center

A30S



Ø mm	S mm	F mm		€
230	3,2	22,23	110010233	€ 2,10

### // 11035-11038 **TOP** — LINE —

Doorslijpschijven voor staal en roestvast staal, dun, met vlak center

A46U



	Ø mm	S mm	F mm		€
11035	125	1,0	22,23	110350022	€ 1,05
11035	125	1,6	22,23	110350062	€ 1,05
11038	230	2,0	22,23	110380022	€ 2,10

### // 11049 **PREMIUM** — LINE —

Doorslijpschijven voor staal en roestvast staal, dun, met vlak center

A36Q



Ø mm	S mm	F mm		€
230	2,0	22,23	110490019	€ 1,85

### // 11011

Afbraamschrijven voor staal met doorgezet center

A24N



Ø mm	S mm	F mm		€
230	6,5	22,23	110110230	€ 3,20

### // 11046 **PREMIUM** — LINE —

Doorslijpschijven voor staal en roestvast staal, dun, met vlak center

A46Q



Ø mm	S mm	F mm		€
125	1,0	22,23	110460010	€ 0,95
125	1,6	22,23	110460016	€ 0,95

### // 11210B **PREMIUM** — LINE —

Lamellen slijpschijf met zirkonium schuur materiaal, glasfiber steunschijf, enkele lamel constructie



Ø mm	P	F mm		€
125	40	22,23	112100104	€ 1,80
125	60	22,23	112100106	€ 1,80
125	80	22,23	112100108	€ 1,80

### // 11220B **TOP** — LINE —

Lamellen slijpschijf met zirkonium schuur materiaal, glasfiber steunschijf, enkele lamel constructie



Ø mm	P	F mm		€
125	40	22,23	112200104	€ 2,25
125	60	22,23	112200106	€ 2,25
125	80	22,23	112200108	€ 2,25

## HET NIEUWE ASSORTIMENT HAAKSE SLIJPMACHINES VAN BETA

Kracht, betrouwbaarheid en duurzaamheid zijn de drie kenmerken van het nieuwe assortiment, waarbij de focus ook ligt op maximale veiligheid en gebruiksgemak voor de professionals.

• **Uitstekende prestaties:**

Krachtige, harsgebonden, slijtvaste, duurzame motor  
Ventilatieopeningen voor optimale koeling, beschermd tegen infiltratie van stof

• **Ongeëvenaarde veiligheid voor de gebruiker:**

Spindelvergrendeling voor snelle schijfwissels  
Herstartbeveiliging, start niet automatisch na stroomuitval  
Aanloopstroom begrenzing (zachte start)

• **Uniek comfort en gebruiksgemak:**

Ergonomische antisliphandgreep voor verbeterde grip  
Dunnere kop waardoor werken in krappe ruimtes mogelijk is  
Anti-knoop kabel van maar liefst 4 meter lang voor meer bewegingsvrijheid  
Extra handgreep die aan beide zijden kan worden gemonteerd

Beschikbaar voor schijven met een diameter van 115/125/230 mm, nominaal opgenomen vermogen van 750 W tot 2.400 W.

**NEW**

- Herstartbeveiliging, start niet automatisch na stroomuitval
- Extra handgreep die aan beide zijden kan worden gemonteerd
- Schijfafdekking gereedschapsloos te de-monteren (snelontgrendeling)
- Spindelvergrendeling voor snelle schijfwissels
- Vergrendel-aan/uit-schuifschakelaar
- Ventilatieopeningen beschermd tegen stofinfiltratie en optimale koelprestaties
- Inclusief servicesleutel

019560011 1956 115-750W **750W**  
€ 42,50

### Haakse slijper voor schijven Ø 115 mm

Ideaal voor doorslijp-, slijp- en voorbereidingen  
**Krachtige motor (750 W)**

Ergonomische antisliphandgreep voor meer comfort en veiligheid  
Verlaagde kop waardoor werken in krappe ruimtes mogelijk is  
Extreem lichtgewicht (**weegt niet meer dan 1,8 kg**)

- Protection contre l'activation accidentelle
- Poignée supplémentaire pouvant être montée des deux côtés



Technische data

- Opgenomen vermogen: 750 W
- Spanning: 220-240 V / 50 Hz
- Schijfdiameter (schijf niet inbegrepen): 115 mm
- Vrij toerental: 11.000 tpm
- Draad van gereedschapsspindel: M14
- Anti-knoop Kabel lengte: 4 m
- Gewicht: 1,8 kg

019560125 1956 125-1400W **1400W**  
€ 79,00

### Haakse slijper voor schijven Ø 125 mm

Ideaal voor doorslijp-, slijp- en voorbereidingen  
**Krachtige motor (1400 W)**

- Herstartbeveiliging, start niet automatisch na stroomuitval
- Extra anti-vibratie handgreep die aan beide zijden kan worden gemonteerd
- Schijfafdekking gereedschapsloos te de-monteren (snelontgrendeling)
- Spindelvergrendeling voor snelle schijfwissels

**Variabele snelheid!**



Technische data

- Opgenomen vermogen: 1400 W
- Spanning: 220-240 V / 50 Hz
- Schijfdiameter (niet inbegrepen): 125/115 mm
- Vrij toerental: 3.000 - 10.000 tpm
- Draad van gereedschapsspindel: M14
- Anti-Knoop kabel lengte: 4 m
- Gewicht: 2,5 kg

019560230 1956 230-2400W **2400W**  
€ 99,00

### Haakse slijper voor schijven Ø 230 mm

**Powerful motor (2400 W)**

- Herstartbeveiliging, start niet automatisch na stroomuitval
- Extra handgreep die aan beide zijden kan worden gemonteerd
- Schijfafdekking gereedschapsloos te de-monteren (snelontgrendeling)



Technische data

- Opgenomen vermogen: 2400 W
- Spanning: 220-240 V / 50 Hz
- Schijfdiameter (niet inbegrepen): 230 mm
- Vrij toerental: 6.500 tpm
- Draad van gereedschapsspindel: M14
- Anti-knoop kabel lengte: 4 m
- Gewicht: 5,8 kg

018980004 **1898/K40**   
**€ 2.999,00**

**Reinigings tank voor het handmatig schoonmaken van onderdelen door middel van verwarmde vloeistof en regeneratie door micro-organismen**

- Elimineert de kosten van het afvoeren van oplosmiddelen of koolwaterstoffen
- Door Beta's ecologische wasmiddel op basis van enzymen en bacteriën te gebruiken, kunnen olieresten van mechanische onderdelen worden verwijderd en afgevoerd
- Enzymatische functie helpt het olieachtige deel van het vuile vaste deel te scheiden; bacteriën transformeren een dergelijk onderdeel in kooldioxide en water, waardoor het wasmiddel blijft regenereren

**UITRUSTING:**

- Lange borstel en verbindingsspij
- Rechter en linkerhand aansluiting
- Geperforeerd roestvaststalen rooster
- Wielen met remmen
- Display met weergave van bedrijfstemperatuur en laag alarm

**MEEGELEVERDE TOEBEHOREN:**

- 2 blikken van 20 l milieuvriendelijk vloeibaar wasmiddel en 2 pakken bacteriën



**EFFECTIEF EN MILIEUVRIENDELIJK**

**TECHNISCHE DATA**

Max. pompcapaciteit	10 ltr / min
Tankinhoud	40 l
Bedrijfstemperatuur	+5°C ÷ +40°C
Gewicht	50 kg (indien leeg)

**ATTENTIE**

Landen waar product 1898 / K40 mag worden gedistribueerd zijn: Oostenrijk, België, Frankrijk (vanaf 2021), Hongarije, Italië, Nederland, Polen, Portugal, Spanje, Verenigd Koninkrijk.

**1895** 

**Ultrasonische reinigings tank, 6 l**

- Ultrasonisch reinigen is gebaseerd op het verhitten van vloeistof om zodoende onderdelen en metalen delen in het algemeen (injectoren, carburateurs, kleppen enz) effectief te reinigen
- Digitaal scherm voor weergave van temperatuur en tijdstelling
- Twee reinigungs opties: "zacht" en "normaal"
- Voor normale reiniging, gebruik water met een temperatuur van of 50-60 °C
- Voor een meer accurate reiniging, voeg een niet schuimend schoonmaakmiddel toe welke specifiek geschikt is voor ultrasonische apparaten
- Bij gebruik van de ontgassing functie zal de lucht sneller worden afgevoerd uit de tank, waarmee de reiniging efficiënter en beter wordt.



**1895 6    1895 13    1895 27**

Tank capaciteit	6 l	13 l	27 l
Aftapkraan	✓	✓	✓
Macht	150 Watt	300 Watt	500 Watt
Verwarmings vermogen	300 Watt	400 Watt	500 Watt
Temperatuur bereik	0÷80°C	0÷80°C	0÷80°C
Tijdsinstelling reiniging	0-99 minuten	0-99 minuten	0-99 minuten
Frequentie	40 kHz	40 kHz	40 kHz
Afmetingen	220/230V	220/230V	220/230V
Afmeting	330x180x310 mm	350x325x320 mm	530x330x380 mm

018950060 **1895 6 l**  
**€ 449,00**

018950130 **1895 13 l**  
**€ 699,00**

018950270 **1895 27 l**  
**€ 955,00**

014980108 **1498/8A**  
**€ 139,00**

**8A**



**Elektronische batterijlader**

- Bescherming tegen omschakeling polariteit en kortsluiting
- Automatisch 6 of 12 volt selectie
- Automatisch selectie type batterij
- Digitaal scherm met verlichting
- Uittrekbare ophanghaak



Voeding voltage	220V-240V
Frequentie	50-60 Hz
Laadstroom (min-max)	2-8 Amp
Batterij voltage	12V
Batterij capaciteit	5Ah-160Ah
Memory saving toepassing	IP65
Beschermingsklasse	Wet-Gel-Dry-AGM

014980126 **1498/16A**  
**€ 289,00**

**16A**



**Elektronische multifunctionele acculader, 12-24V**

- Grafische weergave op verlicht scherm
- Max.laadspanning: 16A, continue
- Laden en onderhoud
- Bescherming tegen ompoling en kortsluiting
- 9 laadfasen
- Onderhoudslader
- SHOW ROOM functie (13.8V - 12A)
- VOEDING functie (14V - 12A)
- Geheugen bescherming functie (13.8V - 12A)
- Accu herstel functie
- Klemhouder
- Uittrekbare ophanghaak
- Geleverd met toebehoren: kabel met klem, kabel met oog



**TECHNISCHE GEGEVENS**

Voeding: 220-240V  
 Vermogen: 240W  
 Laadstroom: 4-16A  
 Geschikt voor accu type: Agm - Wet - Lithium (LiFePo4)  
 Laad capaciteit: 5-360Ah  
 Onderhoud capaciteit: 5-550Ah  
 Geschikt voor accu: 12-24V  
 Minimum accu spanning: 0.8V  
 Beschermingsklasse: IP20

017600008 **1760DGT/2**

**Digitale automotive multimeter, draagbaar, met een 2-kanaals oscilloscoop en golfvorm generator**



199 mm  
 40 mm  
 98 mm

**SET BEVAT:**

- Multimeter pennen
- 2 BNC krokodillen klemmen voor oscilloscoop
- Sonde voor oscilloscoop (1X en 10X)
- Batterij lader
- Nylon opbergtas

**TECHNISCHE DATA**

Scherm:	TFT colour 2,8"
Resolutie:	320 x 240 pixels
Voeding:	100V-240V AC, 50Hz-60Hz; DC INPUT 5V DC-2A
Batterij:	2 x 2600 mAh

**MULTIMETER SPECIFICATIES**

Testen: spanning, stroom, weerstand, capaciteit, diodes en aan-uit  
 Max. spanning: 600V DC  
 Max. stroom: 10A DC  
 Max. weerstand: 40MOHM  
 Max. capaciteit: 100uF



**OSCILLOSCOOP SPECIFICATIES**

Horizontaal  
 Bandbreedte: 40 MHz  
 Bemonsteringsfrequentiebereik: 250MSa / s (enkel kanaal) - 125MSa / s (dubbel kanaal)  
 SEC / DIV-bereik: 5ns / div ÷ 500s / div 1,2,5-reekse



**Verticaal**

VOLTS / DIV-bereik: 10mV / div ÷ 10V / divat BNC-ingang  
 Selecteerbaar analoog, bandbreedtelimiet, typisch: 20 MHz  
 Lage frequentierespons (-3db): ≤10Hz een BNC  
 DC-versterkingsnauwkeurigheid: ± 3% voor normale of gemiddelde acquisitiemodus, 10V / div ÷ 10 mV / div

**Trigger**

Type: Edge  
 Modus: Auto, Normaal, Enkel  
 Golfvorm: Stijgende, Dalende, Stijgende & Dalende  
 Bron: CH1, CH2  
 Invoer  
 Koppeling: DC, AC of GND  
 Ondersteunde sonde-dempingsfactoren: 1X, 10X, 100X, 1000X

**Willekeurige golfvormgenerator**

Golfvormfrequentie: Sinus (1 Hz ÷ 25 MHz), Vierkant (1 Hz ÷ 10 MHz), Ramp (1 Hz ÷ MHz), EXP (1 Hz ÷ 5 MHz)  
 Breedte: 2,5Vpp (50Ω) - 5Vpp (hoge impedantie)  
 Uitgangsimpedantie: 50Ω

NEW

014970180 **1497TE**  
**€ 15,90**

**Tangen voor het loskoppelen van elektrische koppelingen**

De extreem dunne bekken maken het mogelijk de klemmen los te koppelen zonder hierbij de koppelingen te beschadigen

L mm	A Max mm	Ø mm
215	63	4



014970200 **1497/C23**  
**€ 139,00**

**23-delig assortiment voor het verwijderen van contacten uit steckerblokken**



440x250x70 mm

014970300 **1497/C94**  
**€ 245,00**

**Assortiment van 94 auto elektronische aansluitingen voor het testen in combinatie met diagnose testapparatuur**

- 2 t-aansluitingen
- 2 potentiometers
- 2 waarschuwingslampjes
- 2 SRS aansluitingen
- 2 krkodillenbekken
- 2 naaldvormige sondens
- 2 steekpennen
- 2 dubbele banaan aansluitingen
- 4 enkele banaan aansluitingen
- 24 platte uitwendige clips 0.6÷6 mm
- 12 ronde uitwendige clips 1.6÷3.9 mm
- 24 platte inwendige clips 0.6÷6 mm
- 12 ronde inwendige clips 1.6÷3.9 mm



430x390x100 mm

**COMPLEET MET 2 T-AANSLUITINGEN**

017600000 **1760PA/AC-DC**  
**€ 219,00**

**Digitale multimeter en ampereklem**

SPECIFICATIES

- DC spanning: 0.1mV ÷ 600V
- AC spanning: 0.1mV ÷ 600V
- AC ampere: 0.01A ÷ 1000A
- DC ampere: 0.01A ÷ 1000A
- Weerstand: 0.1Ω ÷ 40MΩ
- Capaciteit: 0.001nF ÷ 40 μF
- Frequentie: 0.001kHz ÷ 4kHz
- Temperatuur: -40°C ÷ 1000 °C
- 40°F ÷ 1832°F



**500°C**

017600350 **1760/IR500**  
**€ 109,00**

**Digitale infrarood thermometer met dubbele laser geleiding systeem**

TECHNISCHE DATA

- Temperatuur bereik: -50 ÷ 500 °C (-22 ÷ +932 °F)
- Beeld resolutie: 0.1 °C (0.1 °F)
- Emissiviteit: 0.1 ÷ instelbaar
- Nauwkeurigheid: -50 °C ÷ +20 °C (+/- 3 °C); 20 ÷ 500 °C (+/-2% or 2 °C)
- Optische resolutie (D:S): 12:1
- Automatische uitschakeling: ca. 10 seconden
- Werktemperatuur: 0 °C ÷ 50 °C
- Opberg temperatuur: -20 °C ÷ 60 °C
- Voeding: 1 9V batterij

014980014 **1498LT/12-24**  
**€ 1.095,00**

GESCHIKT VOOR HET GEBRUIK OP WAGENS,  
 BEDRIJFSVOERTUIGEN EN VRACHTAUTOS  
 12-24 VOLT



**Draagbare krachtige startbooster,  
 12-24 V, ultralicht**

De microprocessor geeft een volledige bescherming tegen:

- Omkeering polariteit
- Kortsluiting
- Onjuiste voltage
- Overbelasting
- Onvoldoende ontladen
- Overbelasting
- Te hoge temperatuur



Kabel lengte  
 160 cm



**TOT 10.000A  
 IN 5 KG GEWICHT!**



**TECHNISCHE SPECIFICATIES**

- Werkspanning: 12/24V
- Continue amperage: 2000/1000 A
- Maximale start amperage: 5000/2500 A
- Piek amperage: 10000/5000 A
- Klem amperage: 1000 A
- Kabel lengte: 160 cm
- Kabel sectie: 25mm<sup>2</sup>
- Automatische voeding: 4 Amp
- Geheugen beveiliging



**NEW**

014980012 **1498LT/12**

**€ 499,00**

**Draagbare krachtige startbooster, ultralicht**



Spanning	12V
Continue spanning	800A
Maximale piekspanning	2000A
Piek amperage	4000A
Kabel lengte	500 mm
Batterij type	4 celle LifePo4
Autogeheugen beveiliging	Si
Afmetingen	260x135x72 mm
Compleet laad adapter 12 V 1,3A	



**4000A**



**GEWICHT NIET  
 MEER DAN  
 2.5KG!**

014980000 **1498MN/12**

**€ 235,00**

**Multifunctionele starthulp**

Geleverd met:

- Startkabel met geïsoleerd klemmen en beschermingsdiode
- Lader stopcontact aansluiting
- Lader met auto aansluiting
- USB kabel met laad adapters



240x185x60 mm



Piekstroom:	600A
USB uitgang:	5V 1A-2A
Start afgifte:	12 Volt

014980490 **1498/24**  
**€ 825,00**



**Starthulpen voor automobiel, bedrijfsvoertuigen en vrachtwagens**

- Uitstekende prestaties voor het veelvoudig starten, waaronder in het bijzonder de veeleisende gevallen.



017600170 **1760/RSE**  
**€ 299,00**



**Signaal detector**

Maakt het mogelijk het elektrische voedingssignaal te testen van de afzonderlijke delen, inclusief common rail elektrische-injectoren, benzine/LPG elektrische-injectoren, piezoelektrische injectoren, stroom regelende magneetkleppen, EGR magneetkleppen en convertoren.

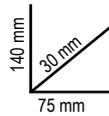

Bij systemen met elektromechanische/elektronische delen welke aangestuurd worden door een controle unit, controleert dit apparaat of:

- controle unit voorzien is van voeding en de controle functie werkt
- kabel aansluiting tussen het onderdeel en controle unit efficiënt is.

- het geteste onderdeel niet is aangesloten
- het onderdeel geen kortsluiting heeft gehad
- het onderdeel elektronisch funtioneert

014980401 **1498TB/12-24**  
**€ 449,00**



**Digitale accu tester, 12V, en controleerd het start en laad systeem, 12-24V**

- Maakt het mogelijk het volgende te testen: accu, dynamo (smart en normaal) en starter, diode rimpel en aarding systeem
- Voorzien van software voor het printen van de test via de PC
- Scherm met achtergrond verlichting
- Compact, schokbestendige behuizing



**BACKLIT DISPLAY**



435x320x100 mm



Toepassingen	- 12V acutest - Dynamo laad test 12-24V - Startstelsysteem test
Werk bereik	100-2000 CCA
Referentie standaards	CCA, SAE, DIN, EN, IEC, JIS
Geschikt voor accu type	PB, WET, GEL, AGM, AGM FLAT, EFB
Voltmeter	9V-36V
Lengte kabel	1600 mm
Talen	Italiaans, Engels, Frans, Duits, Spaans, Pools, Roemeens, Nederlands, Zweeds en Fins.
Toebehoren meegeleverd	USB kabel en software

018990010 **1899A**  
**€ 825,00**



### DPF/FAP®-systeemreinigingsmachine

Speciale reinigingsmiddelen kunnen periodiek worden gebruikt om DPF- en FAP®-systemen te reinigen en ontdoen van roet- en asafzettingen

**COMPATIBEL MET ELK MERK  
 WASMIDDEL VOOR DIT TYPE  
 MACHINE**



**NEW**



- voorzien van:
- 1 2 m lange toevoerleiding
  - 1 snelkoppeling + slangmondstuk voor verschilsensorslangen
  - 1 Niplex M18x1.5 met slangtule voor directe aansluiting op lambdasonde
  - 1 verlengslang
  - 1 DPF/FAP®-sproeikop
  - 1 magnetische leidingsteun
  - 1 DPF/FAP® buis met afstelkabelwartel plus niplex M14/16/18 mm voor het aansluiten van lambdasondes
- Technische specificaties:
- bedrijfsspanning: 12 V
  - lengte voedingskabel: 3,9 m
  - tankinhoud: 1 l

017670100 **1767B**  
**€ 95,00**

**NEW**

### Pedaal en stuur blokkeer set

Het afstellen via het trekkermechanisme garandeert nauwkeurige instelling terwijl de motor draaiend wordt gehouden



490x285x95 mm

014650010 **1465**  
**€ 765,00**



### Motor efficiëntie tester

Het apparaat maakt het mogelijk de compressie te testen van een endothermische motor in slechts enkele seconden zonder deze aan te sluiten aan de motor. Het meten van de spanning van de accu met behulp van daarvoor specifieke software is voldoende.

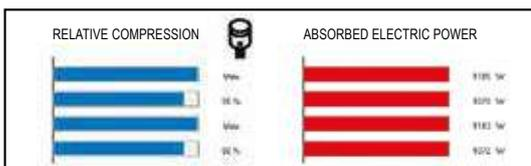
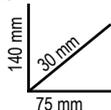

**TEST DE COMPRESSIE  
 SLECHTS IN ENKELE  
 SECONDEN!**

Stap 1	bereken het toerental van de motor
Stap 2	test de accu spanning tijdens elke omwenteling
Stap 3	Geeft aan het opgenomen vermogen en compressie gecaluleerd tijdens start procedure voor elke zuiger
Stap 4	test de laadspanning van de accu en de efficiëntie



009600510 **960AD/TP2**  
**€ 299,00**

**Set van adapters voor item 960TP**  
 in kunststof koffer

- Dummy verstuivers
- Dummy gloeibougies Bougie adapters
- Olieadapters
- Adapters benzine injectoren
- Set reserve pakkingen

≡ 430x310x50 mm



014640377 **1464IC-RK**  
**€ 119,00**

**Universele dummy injectoren kit voor autos, trucks, marine motoren en agrarische voertuigen**

Geleverd met artikel 1464IC

≡ 200x110x30mm



014640300 **1464CBD**  
**€ 465,00**

**Uitgebreide adapterset voor het testen van compressie in benzine- en dieselmotoren, met tester 1464T**

Maakt het mogelijk om de motor om benzine- en dieselcompressiete koppelen en te testen met testapparaat 1464T

Inhoud:

- 8 dummy bougies met terugslagkleppen
- 44 dummy-gloeibougies met terugslagkleppen
- 1 verstelbare universele dummy-injector voor auto's, vrachtwagens, scheepsmotoren en landbouwmachines
- 1 90° adapter, overdrukventiel en aansluitslang
- ruimte voor tester 1464T in kofferkoppeling

≡ 510x410x140 mm



014640470 **1464FG**  
**€ 209,00**

**Assortiment van dummy reguleuren voor het testen van het diesel common rail systeem (te gebruiken met Beta artikelen 1464T-1464AP)**

In combinatie met het testapparaat en geschikte adapters, maakt het mogelijk om vast te stellen of het probleem veroorzaakt wordt in de hoge druk pomp of in de reguleur indien er geen druk is in het hoge druk systeem of in het specifieke gedeelte bij common rail

≡ 350x250x80 mm



014640050 **1464T**  
**€ 535,00**

**Digitaal testapparaat voor het meten van druk en compressie**

SPECIFICATIES

- 5" touch screen beeldscherm
- Oplaadbare polymeer lithium batterij
- Compleet met 80 bar druksensor (voor lage druk) en USB kabel



014640450 **1464AP**  
**€ 469,00**

**Set voor het testen van hoge druk systeem bij common rail diesel motoren, met artikel 1464T**

Compleet met:

- Hoge druk pijpenset
- Aansluitingen
- 2,000 bar sensor



≡ 430x310x50 mm



014640500 **1464APB**  
**€ 265,00**

**Set voor het testen van hoge druk systeem in FSI benzine motoren, voor het gebruik in combinatie met artikel 1464T**

Geleverd met een 200 bar sensor en aansluitingen



≡ 240x210x50 mm





014640550 **1464PT**  
€ 115,00

Set voor het testen van turbo druk, voor het gebruik in combinatie met artikel 1464T

Geleverd met sensor en aansluitkabel



240x210x50 mm

014640570 **1464VD**  
€ 129,00

Vacuüm test set voor artikel 1464T

Voor het meten en opslaan van de maximale vacuüm waarde

Geleverd met

- 800 mbar sensor
- 6 en 8 mm adapters
- 3-m-lange RJ45 kabel



240x210x50 mm

TECHNISCHE DATA  
Vacuüm test: 0-800 mbar  
Resolutie: 1 mbar  
Max. waarde opslag

014640600 **1464TDI**  
€ 79,00

Set voor het testen pomp druk in TDI motoren, voor het gebruik in combinatie met artikel 1464T

Geleverd met aansluitkoppeling

240x210x50 mm



014640610 **1464FAP**  
€ 129,00

Hulpset voor het testen van de druk van diesel deeltjes filter (DPF) voor artikel 1464T

- 500 mbar sensor
- 8 mm adapter met snelkoppeling en T stuk
- 3-m-lange RJ45 kabel

240x210x50 mm



014640620 **1464ADB**  
€ 59,00

Hulpset voor het testen van druk in het AdBlue® systeem voor artikel 1464T

Geleverd met adapters met een 80-bar standaard sensor geleverd met artikel 1464T

240x210x50 mm



014640650 **1464PF**  
€ 459,00

Set voor het testen van druk in het rem systeem, voor gebruik in combinatie met artikel 1464T

Geleverd met adapters en aansluitkoppelingen

400x280x60 mm



014640700 **1464PB**  
€ 335,00

9-delig set van snel koppelingen for het testen lage druk van brandstof (te gebruiken met Beta artikel 1464T)

Snelkoppelingen voor trespapparaat 1464T maakt het mogelijk de lage druk bij diesel en benzine inspuiting snel te controleren

520x440x120 mm



049000112 **CA49-G**  
**€ 469,00**

Multifunctionele werkplaats wagen met deur

049000102 **CX49-G**  
**€ 429,00**

Multifunctionele werkplaats wagen

## MULTI FUNCTIONELE WERKPLAATSWAGEN

- Gelakt plaatstalen frame: ongeëvenaarde stijfheid en stevigheid
  - Ergonomische handgreep
  - 2 vaste achterwielen Ø 160 mm
- 2 zwenkwielen voorzijde Ø 125 mm (een met rem)



2-hoogte in topblad

2 centrale planken, verstelbaar in hoogte en 1 vaste bodemplank



Uittrekbaar blad voor het plaatsen van een klein toetsenbord



4 handige kabelhouders aan zijkant, vervaardigd uit kunststof



CX49-G



2 handige opbergvakken aan zijkant



1089 mm  
 460 mm  
 435 mm

052000201 **CB52-0**  
**€ 399,00**

**CAPACITEIT 7 L**

Verrijdbare werkbank voor versnellingsbak en aandrijving voorzien van vloeistof opvangbak

Het aflopende topblad voorzien van afvoergaten maken het opvangen van de vloeistof mogelijk in de opvangbak

**kg 400**



**kg 60**

Voorzien van:

- 4 zwenkwielen, waarvan 2 met rem
- Gereedschaps lade
- Uitneembare opvangbak; capaciteit: 7 l
- 2 legplanken



## OLIE OPVANGBAKKEN

- Niveau indicator
- Grote diameter opvangbak voorzien van een rooster, capaciteit 12 L.
- Tank door perslucht te ledigen met 1,8 meter slang

018770008 **1877**  
**€ 499,00**

Olie opvangbak, verrijdbaar, met 90 liter tank



018770080 **1877A**  
**€ 799,00**

Olieopvangbak met afzuigmogelijkheid, verrijdbaar, met 90 liter tank en controle kijkglas

Standaard toebehoren:

- 1 harde sonde, Ø 5x700 mm
- 1 flexibele sonde, Ø 5x700 mm
- 1 harde sonde, Ø 6x600 mm
- 1 flexibele sonde, Ø 6x700 mm
- 1 flexibele sonde, Ø 7x700 mm
- 1 flexibele sonde, Ø 8x700 mm
- Adapters voor VW, BMW, CITROËN



014820110 **1482SN**  
**€ 34,50**

Brandstofleiding tang, met beweegbare bekken

**NEW**

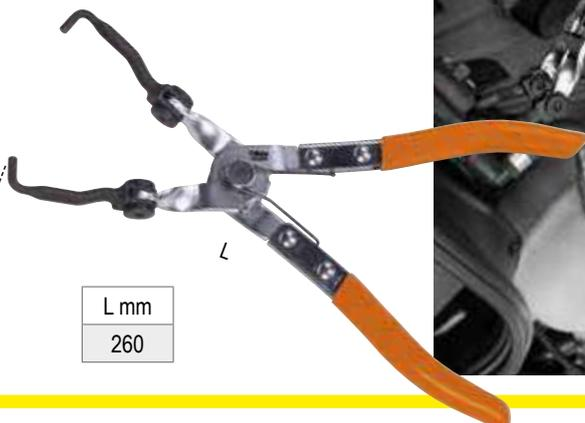

L mm  
 260

017580035 **1758B-RNT**  
**€ 17,00**

**Anti terugslag koppelstuk voor trechter artikel 1758B**  
 Voor Renault 1.5 dCi motor

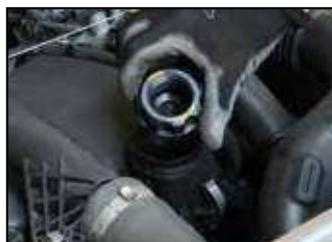

017580030 **1758B**  
**€ 22,50**

**Zeer geschikt voor VAG automobielen**  
 Vultrechter, anti-terugslag met snelsluitingenfor

**ANTI-TERUGSLAG**



014940325 **1494MRC** 38"   
**€ 7,50**

**Speciale sleutel voor kunststof carterplug, voor Mercedes motoren**

**17 mm**



014940330 **1494MAN** 38"   
**€ 6,90**

**Speciale sleutel voor kunststof carterplug, voor DAF en MAN motoren**

**17 mm**



014940350 **1494T/C5** 38"   
**€ 43,50**

**Set van speciale sleutels voor kunststof oliepluggen**

Set omvat:

- 1 dopsleutel voor VAG groep carterpluggen
- 1 dopsleutel voor BMW carterpluggen
- 1 dopsleutel voor PSA en Ford groep carterpluggen
- 1 dopsleutel voor Mercedes carterpluggen
- 1 "T"-greep sleutel



**17 mm**



173x125x50 mm

017580040 **1758B/K5**  
**€ 65,00**

**set met anti-terugslag kleppen snelkoppelingsadapters, voor trechter 1758B**

set-inhoud:

- 1 adapter voor 1.5 dCi Renault-, Dacia-, Nissan-motoren
- 1 adapter voor 1.5/1.6 dCi Renault, Dacia, Nissan motoren
- 1 adapter voor 3.0 BMW dieselmotoren
- 1 adapter voor 1.5/2.0 benzinemotoren, VAG-groep
- 1 verbindingadapter voor trechter, met kraan



**NEW**

014870100 **1487/K2** 38"   
**€ 16,50**

**2 dopsleutels voor radiator aftappluggen**

**17 mm**



014930087 **1493HK**  
**€ 16,50**

**Dieselolie filtersleutel voor Hyundai Kia, 15-punts**



NEW

014930900 **1493C/ADB**  
€ 9,95

Speciale dopsleutels voor het opendraaien van AdBlue® pluggen, voor voertuigen uit de PSA groep



17 mm

014930910 **1493U/ADB**  
€ 7,50

Dopsleutel voor het opendraaien van AdBlue® aftappluggen



17 mm

009600780 **960KPC**  
€ 195,00

Luchtaangedreven impulstrekker met instelbare slagkracht voor gloeibougies



420x185x60 mm

- Pneumatische pulstrekker met instelbare slagkracht en speciale dopsleutels maakt het mogelijk klemzittende gloeispiralen te los te draaien met een minimum risico aan schade
- 5 1/4" slagdoppen, lange uitvoering, speciaal ontwikkeld voor gloeispiralen: 8-9-10-11-12 mm, 2 verlengstukken en 1 verbindingsstuk
- 4 instelbare slagkracht: 10-20-30-40 Nm
- Rechts en linksom draaiend

017590063 **1759HD/3**  
€ 355,00

Koelsysteem test en vul apparaat

Maakt het mogelijk om het koelsysteem te controleren (slangen, koppelingen, pompen radiatoren) op lekkage onder druk en het snel vullen van het koelsysteem zonder dat er luchtballen ontstaan.

600x500x140 mm



6-MM SECTION

NEW

019490050 **1949R**  
€ 44,50

Blaaspistool voor het reinigen van radiatoren

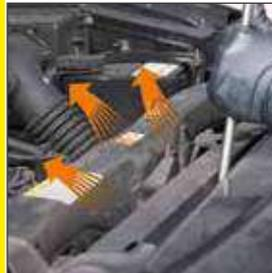

De 5 gaten die loodrecht op de handgreep staan blazen het vuil van de radiatoren

$\frac{\pm}{\pm}$ mm	L mm
6	600

NEW

017580050 **1758ADB-D**  
€ 22,50

Vultrechter voor AdBlue®, anti terugslag met rechte aansluiting

I max
1

MAXIMALE  
DRAAGCAPACITEIT  
1 L

017580060 **1758ADB-45°**  
€ 25,00

Vultrechter voor AdBlue®, anti terugslag met 45° aansluiting

I max
1

MAXIMALE  
DRAAGCAPACITEIT  
1 L



014620235 **1462/KI**  
**€ 1.550,00**

**Assortiment van common rail diesel injectie trekkers**

Maakt het mogelijk DELPHI-BOSCH-SIEMENS-DENSO injectoren te verwijderen

- Mechanische en hydraulische toepassing
- Bevat een 12-t hydraulische schroefspindel
- Direct op het voertuig met gemonteerde motor te gebruiken
- Een veelvoud aan instelmogelijkheden, maakt het mogelijk op vrijwel alle motoren te werken



≡ 530x470x140 mm



009600801 **960KC-M8/M9/M10**  
**€ 259,00**

**Assortiment van gereedschappen voor het verwijderen van gebroken of beschadigde gloeispiralen**

**VOOR GLOEISPIRALEN MET DRAAD M8-M9-M10**



≡ 380x290x50 mm

009600280 **960BC/C5** 12"   
**€ 89,00**

**5 delig set van dopsleutels voor aansluiting van elektronische injectoren**

Set omvat:

- 1 open zeskant dopsleutel, 25 mm
- 1 open zeskant dopsleutel, 27 mm
- 1 open zeskant dopsleutel, 29 mm
- 1 open zeskant dopsleutel, 30 mm
- 1 twaalfkant dopsleutel, 28 mm

**22 mm**

≡ 280x160x55 mm



≡ 1,9 kg

**NEW**

014620110 **1462/MB**  
**€ 189,00**

**Slag kit voor het verwijderen van injectoren**

Set-inhoud:

- 1 4 kg slagvlak met 400 mm staaf
- 1 adapter, mannelijk M10x1,5, vrouwelijk M22x1,5 mm
- 1 adapter, mannelijk M22x1,5, vrouwelijk M13x1,4 mm
- 1 adapter, mannelijk M14x1,5, vrouwelijk M27x1 mm
- 1 adapter, mannelijk M14x1,5, mannelijk M25x1 mm
- 1 adapter, mannelijk M14x1,5, mannelijk M27x1 mm
- 1 adapter, mannelijk M14x1,5, vrouwelijk M14x1,5 mm
- 1 adapter, mannelijk M14x1,5, mannelijk M20x1 mm
- 1 adapter, mannelijk M14x1,5, mannelijk M17x1 mm

≡ 500x250x80 mm



≡ 7,2 kg

NEW

009600726 **960ER**  
**€ 37,50**

Slaghamer voor injector  
 afdichtringen



NEW

014720250 **1472B/RNLT**  

**€ 10,50**

Dubbele kop dopsleutel, speciaal  
 ontwikkeld voor slangklemmen  
 van aanzuigslangen geïnstalleerd  
 op motoren van de Renault groep  **9 mm**



NEW

014540010 **1454P**  
**€ 26,90**

Schraper voor het verwijderen  
 van pakking en kitresten

Met name aanbevolen voor het reinigen  
 kopdeksel en vlakke oppervlakken



 mm	L mm	L1 mm
3,3	210	32

NEW

014810212 **1481T/C12**  
**€ 85,00**

Set van afstoppluggen voor brandstofleiding

3 paar pluggen met man/vrouw aansluiting  
 voor het afdichten van brandstofleidingen



275x220x45 mm

018840010 **1884**  
**€ 309,00**

Olie vulapparaat voor  
 handgeschakelde en  
 automatische  
 versnellingsbakken  
 en differentieel

- Voorzien van een terugslagklep voor het lekkage vrij vullen
- Afgifte: 70 cc per pompslag
- Tank capaciteit: 7.5 l
- Maximale toegestane olie viscositeit: SAE 140



12 ADAPTORS

FORD	AT-101
UNIVERSAL (Bmw, Honda, Nissan...)	AT-102
VW-AUDI	AT-103
VW-AUDI-PORSCHE	AT-104
VW-AUDI-MINI COOPER	AT-105
MERCEDES	AT-106
DSG	AT-107
VW-AUDI CVT	AT-108
VOLVO	AT-109
TOYOTA-LEXUS	AT-110
SKODA	AT-111
VW Passat/Tiguan <2007	AT-112

NEW

018840200 **1884N/C8**  
**€ 79,00**

8-delig set adapters voor artikel 1884

Set bevat:

- 1 adapter voor Infiniti, 7-speed, M8x1.0
- 1 adapter voor Honda, Hyundai, Kia 5x8x200 mm
- 1 adapter voor Skoda M18x1.5
- 1 adapter voor Mini M14x1.5
- 1 adapter voor Nissan M10x1.5
- 1 adapter voor Nissan Juke M12x1.25
- 1 adapter voor GM M12x1.75
- 1 adapter voor VAG groep voertuigen, 7-versnellingen



200x145x40 mm

014380260 **1438K/DSG-2**

**€ 409,00**

**NEW**

**Gereedschapsset voor het uitlijnen van 6- en 7-traps DSG koppeling**

Voor het gebruik met 6-traps DSG en handgeschakelde bak, 7-traps DSG (series 1 en 2) en S-tronic versnellingsbakken.



350x370x117 mm

10 kg

014910001 **1491**

**€ 26,50**

38" 12"

**Oliefiltersleutel, verstelbaar**



Ø min: 65 mm  
Ø Max: 110 mm

014380270 **1438K/PWR**

**€ 285,00**

**Gereedschapsset voor het verwijderen/ installeren van Powershift transmissie met dubbele koppeling**



440x400x85 mm

10 kg

014380305 **1438DCT/S**

**€ 209,00**

**Gereedschapsset voor het uitlijnen van Ford droge dubbele koppeling**

Voor het uitlijnen van de koppeling na het uitvoeren van werkzaamheden zoals het vervangen van de oliekerering



440x400x85 mm

8 kg



014710101 **1471M/C22**  
**€ 159,00**

**Pneumatisch aangedreven gereedschap voor het terugduwen en links en rechtsom draaien van remzuigers met toebehoren**

- Pneumatische vijzel
- Duwkracht: 150 kg
- Werkdruk 5÷8 bar



350x310x85 mm

014660100 **1466/C5**  
**€ 85,00**

**5-delig set van rem vloeistof aftapsleutels**

Set bevat:

- 5 sleutels met de maten 7-8-9-10-11 mm
- 1 aftapslang met controle klep

260x170x50 mm

**DE REMOLIE GAAT IN EEN OPVANGBAK.**



014670080 **1467T/C6**  
**€ 189,00**

**Set van aansluitstukken voor remvloeistof reservoirs, te gebruiken in combinatie met de BETA artikelen 1467LF en 1467LF/2**

Set bevat:

- 1 plug voor Toyota voertuigen
- 1 plug voor Ford, Hyundai, Mazda, Mitsubishi, Nissan, Subaru voertuigen
- 1 plug voor Honda voertuigen
- 1 plug voor Mazda en Suzuki voertuigen
- 1 plug voor Nissan voertuigen
- 1 aansluitstuk voor Europese voertuigen

350x240x85 mm



**NEW**

014710400 **1471T/C5**  
**€ 165,00**

**5 slagsleutels voor remklauwen bij vrachtautos**

Kan worden gebruikt met momentsleutels voor aandraai werkzaamheden met de volgende maten:

- Inwendige Torx sleutels E18, E20, E24
- Ringsleutels M24, M26



275x220x60 mm

**NEW**

019490018 **1949GPA**  
**€ 67,00**

**Bandenpomp**

- schokbestendige, met rubber beklede behuizing
- metalen bedieningshendel
- bedrijfsdruk: 0,5÷12 bar, 7÷174 psi
- drukontlastingsfunctie
- drukmeetfunctie
- pijplengte: 58 cm
- 360° slangrotatie
- 1/4" luchtinlaat



**NEW**

019490021 **1949DGT/2**  
**€ 82,50**

**Digitale bandenpomp**

- schokbestendige, met rubber beklede behuizing
- metalen bedieningshendel
- werkdruk: 0,5÷12 bar, 7÷174 psi
- 4 meeteenheden, bar/psi/kpa/kgf
- LCD-scherm met achtergrondverlichting
- resolutie: 0,05 bar
- automatisch uitschakelen na 1,5 minuut
- slanglengte: 58 cm
- 360° slangrotatie
- voeding: 2 AAA-batterijen
- 1/4" luchtinlaat



NEW

009720010 **972/C10**  
**€ 185,00**

**Gereedschap voor het verwijderen van beschadigde wielbouten**

Voor gebruik op anti diefstal en conventionele bouten



290x250x60 mm



009720004 **972/C4BMW**  
**€ 149,00**

**Verwijderset van anti diefstal bouten met ringen, voor BMW en Mini auto's**



516x145x66 mm

009830010 **983PM** **12" 14"**  
**€ 49,00**

**Schuurborstel voor het reinigen van wielnaven**



Ø1 mm	Ø2 mm
90	150

009700011 **970IVECO** **IVECO**  
**€ 27,00**

**Slagdop voor Iveco Daily naafmoeren**

Voor versies vanaf jaar 2014



Ø1 mm	Ø2 mm
61,5	74,8

015310107 **1531/C7**  
**€ 479,00**

Demontage set voor binnenringen wiellager

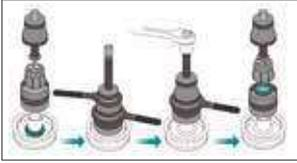

- Bevat de maten:
- 1 trekker Ø 40÷45 mm
  - 1 trekker Ø 45÷51 mm
  - 1 trekker Ø 50÷55 mm
  - 1 trekker Ø 55÷61 mm

390x315x96 mm

015630010 **1563/C4**   
**€ 24,50**

4-delig set doppen voor het verwijderen van kogelgewricht

 **22/24 mm**



Voor gebruik met persluchthamer  
 Set bevat:

- 1 dop M12x1.25 mm
- 1 dop M12x1.5 mm
- 1 dop M14x1.5 mm
- 1 dop M16x1.5 mm

009890015 **989B**  
**€ 39,00**

Wielgewichttang

Functies:

- verwijderen van plakgewichten voor lichtmetalen velgen
- verwijderen van gewichten voor stalen velgen
- hamer met verwijderbare PE-HD bekleding voor kleefgewichten en stalen velgen
- Speciale bekken voor stalen velgen gewichten



015680001 **1568**  
**€ 149,00**

Pneumatisch monteergereedschap voor silicone ashoezen

- 8 spreider armen
- Maximale spreiding: 145 mm

L mm	L1 mm
420	195



015670001 **1567**  
**€ 219,00**

Hefboom voor het verwijderen van draagarmen en schokdempers van de fusee.

Slechts een monteur nodig voor het bedienen.

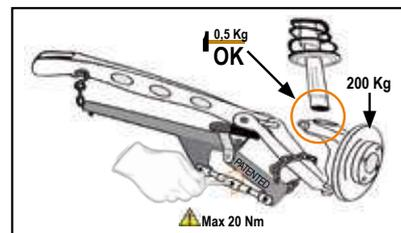
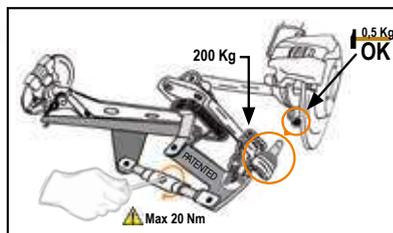

015510020 **1551/C20** 12" 5/16"

**€ 105,00**

**Set gereedschappen voor het verwijderen schokdemper koppen**

Set bevat:

- 7 Zeskant dopsleutels, maten: 16 - 17 - 18 - 19 - 21 - 22 - 24
- 1 Dopsleutel verlengstuk, lengte: 120 mm
- 3 Sleuf inwendig bits, maten: 8x5 - 8x6 - 11x8
- 1 Zeskant inwendig bit, maat: 10 mm
- 1 Uitwendig XZN(R) bit, maat: M10
- 1 Uitwendig Torx(R) bit, maat: T50
- 4 Zeskant bits, maten: 5- 6 - 7 - 8
- 1 Verlengde bithouder, lengte: 95 mm
- 1 Verlengde bithouder, lengte: 190 mm



≡ 320x245x71 mm

015520020 **1552/C9**

**€ 79,00**

**Set voor het uiteen drukken van schokdemperbevestiging, fusee en draagarm verbindigen.**

Het gebruik maken van enkele of dubbele trekker maakt het ook mogelijk om aan dubbele draagarmen te werken, b.v. Voertuugen van VAG groep



≡ 195x140x40 mm

○ mm  
13

**MAXIMALE DRUK: 2 TON**



1670 mm  
610 mm  
825 mm



015500010 **1550U**

**€ 1.795,00**



**Pneumatische veerspanner voor personenwagens, SUVs en bestelwagens**

HOGERE COMPRESSIE:  
maximale druk 2 tons (10 bar)

BEREIK:  
werkhoogte op de achterste veerhouder kan stijgen tot 875 mm.

TECHNISCHE GEGEVENS

Maximalen druk: 2 ton (10 bar)  
1.6 ton (8 bar) - 1.2 ton (6 bar)  
Compressieslag: 335 mm



015500018 **1550U/SS187**

**€ 245,00**

**Linkse veerhouder voor artikel 1550U**

Uitermate geschikt voor linkse veren  
bijv. Nissan Qashqai en Renault Koleos  
Diameter 105-187 mm



015500021 **1550U/M**

**€ 225,00**

**Klem voor schokdemper bij veerspanner artikel 1550U**

Maakt het mogelijk de schokdemper te fixeren



014790150 **1479LB/C5**  
**€ 72,50**

5-delig set van metalen  
 bekledingsvorken



215x165x50 mm

013650013 **1365/K13**  
**€ 419,00**

Hydraulisch uitdeukset 10 t,  
 compleet met toebehoren  
 in verrijdbare koffer



900x420x180 mm

Het set bevat:

- Hydraulische pomp, 10 t, met 1,5 meter slang en 1/2" koppeling
- Spreider; capaciteit: 500 kg
- L-vormig voetplaat, 50x50 mm
- Man-man aansluiting voor het koppelen van de hulpstukken

014790604 **1479L/K4**  
**€ 22,50**

4 bekledingshevels voor  
 werkzaamheden aan  
 dashboards en delicate onderdelen



017660510 **1766ER/VW**  
**€ 8,50**

Raamrubber verwijderaar  
 met een laag profiel

Bijzonder geschikt voor  
 ruiten van voertuigen van de  
 VAG groep met beperkte grip  
 ruimte

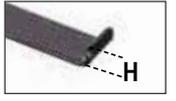

L mm	H mm
215	4



**NEW**

013660250 **1366B**  
**€ 33,50**

Slaggewicht voor kunststof  
 lijm pads  
 Hamer gewicht: 500 g

013660205 **1366KF**



L mm
440



013440100 **1344A/VW**  
**€ 9,95**

Haaksleutel voor het  
 losmaken van Volkswagen  
 handgrepen



L mm
260



017680010 **1768**  
**€ 109,00**

**Aluminium opstap**

- Maximale belastbaarheid: 200 kg

**kg 200**

**VOORZIEN VAN ANTI-SLIP MATERIAAL**



L mm	L1 mm	H mm
960	300	475



**NEW**

030090001 **3009**  
**€ 249,00**

**Voertuigverplaatser**

- Maximale hefcapaciteit: 550 kg
- 4 zwenkbare wielen
- Rolbreedte: 200 mm
- Voor banden tot 240 mm breedte

- IDEAAL VOOR:**
- LADEN VAN BESCHADIGDE VOERTUIGEN OP BERGINGSTRUCKS
  - SCHADE HERSTEL WERKPLAATSEN
  - VERPLAATSEN VAN AUTOS IN SHOWROOMS



022540101 **2254K**  
**€ 18,50**

**Herbruikbare stoel, stuur en versnellingspook beschermhoes**

Geschikt voor meeste autostoelen, sturen en versnellingspoken



**2254A**

**autohoezen, voor buiten, waterafstotend en uv-bestendig**

**DEZE HOEZEN ZIJN IDEAAL OM BESCHADIGDE VOERTUIGEN TE BESCHERMEN TERWIJL ZE WACHTEN OP REPARATIE**

**Technische specificaties**

- buitenafwerking met UV-beschermende coating
- zachte, krasvaste binnenafwerking
- 6 verstelbare koorden om de hoes goed aan te laten sluiten op de auto.
- 2 ritsen in de voorportieren om toegang te krijgen tot het voertuig zonder de hoes te verwijderen
- uitsparingen voor de spiegels
- reflecterend



022540002 **M**  
**€ 99,00**

**aanbevolen voor compacte auto's**  
 4000X1450X1300 mm

022540000 **L**  
**€ 109,00**

**aanbevolen voor sedanwagens en stationwagens**  
 5300X1450X1150mm

022540001 **XL**  
**€ 119,00**

**aanbevolen voor SUV's**  
 4700X1450X1580mm

**NEW**

# //3099E

## Motorhoes voor buitengebruik, water en vuilbestendig

Beschermt lak tegen krassen, stof en zonlicht

- Maat "M" is aanbevolen voor sport en naked bike motoren en middelgrote scooters
- Maat "L" is aanbevolen voor maxi enduro en and crossover motorfietsen



NEW

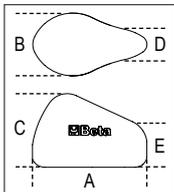
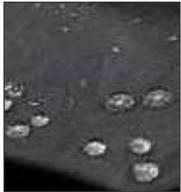

	Tg	A mm	B mm	C mm	D mm	E mm		€
<b>3099E/M</b>	M	2290	990	1250	350	900	030990102	<b>€ 49,00</b>
<b>3099E/L</b>	L	2500	1110	1650	1100	1500	030990103	<b>€ 59,00</b>

# //3099T

## Motorhoes voor binnengebruik, vervaardigd uit stretch materiaal

Beschermt lak tegen krassen, stof en zonlicht

- Maat "M" is aanbevolen voor sport en naked bike motoren en middelgrote scooters
- Maat "L" is aanbevolen voor maxi enduro en crossover motorfietsen
- Maat "XL" is aanbevolen voor super touring motorfietsen

## STRETCH MATERIAAL

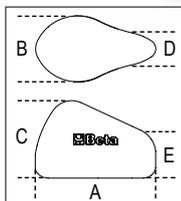

	Tg	A mm	B mm	C mm	D mm	E mm		€
<b>3099T/M</b>	M	2050	900	1000	350	800	030990202	<b>€ 45,00</b>
<b>3099T/L</b>	L	2700	1100	1300	550	1100	030990203	<b>€ 55,00</b>
<b>3099T/XL</b>	XL	3100	1300	1400	700	1200	030990204	<b>€ 65,00</b>

# // 030020001 3002 € 65,00

## Verrijdbare ligmaat en zitkruk

- Stalen constructie
- PVC voering en bekleding
- Eenvoudig om te bouwen van ligmaat naar zitkruk



030030150 **3003PRO**  
**€ 199,00**

**Vrijrijdbare ligmat, vervaardigd uit schokbestendig kunststof**

Compleet met:

- Ergonomisch gevormde hoofdsteun
- Zachte rugbescherming
- 2 178 mm dubbel kogelgelagerde wielen voor een probleemloos gebruik op oneffen vloeren of over pijpen/kabels
- 1 centraal zwenkwiel
- Dubbele hoogte instelling van de grond: 38 of 76 mm
- 2 afneembare LED lampen (250 lumen) met bevestigings magneten
- Maximale capaciteit: 200 kg
- Gewicht: 7.7 kg



**DUURZAAM EN ERGONOMISCH**

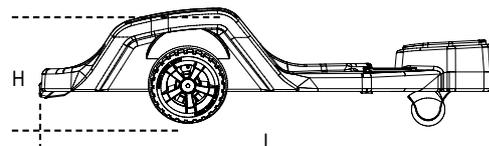
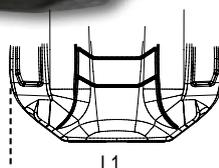

H min mm	H Max mm	L mm	L1 mm
170	230	1040	570

030030151 **3003PRO/SP**  
**€ 55,00**

**Kunststof ophangbeugel voor ligmat 3003PRO**

Is te monteren aan muren, bruggen, ladekasten of gereedschapswagens, waardoor de ligmat snel opgehangen kan worden en voorzien is van een veiligheidssluiting.



030290120 **3029L/2T**  
**€ 299,00**



**Lange en lage hydraulische garagekrik, 2 ton**

Maakt het mogelijk om voertuigen te heffen welke een kleine ruimte hebben tussen de grond en het hefpunt

- Gecontroleerde daalsnelheid
- Snel liften door voetpedaal
- Nylon wielen

**MIN./MAX. HOOGTE:  
75/530 MM**

**HEFVERMOGEN: 2 T**



030290020 **3029/2T**  
**€ 269,00**



**Lage hydraulische garagekrik, 2 tons met 4 wielen**

- Snel liften door voetpedaal
- Stalen constructie en nylon wielen
- Minimum hoogte: 75 mm

**MIN./MAX. HOOGTE: 75/500 MM**

**HEFVERMOGEN: 2 T**



030030152 **3003PRO/PM**  
**€ 5,95**

**Magnetische gereedschapshouder rond, voor vrijrijdbare ligmat artikel 3003PRO**

Kan worden toegepast op de velgen van de vrijrijdbare ligmat om kleine delen vast te houden tijdens werkzaamheden



**NEW**

030330130

**3033E/3T**



**€ 274,00**

**Hydraulische krik, 3 ton**

- Gecontroleerde daalsnelheid
- Nylon wielen



H min-Max mm	L mm	L1 mm
95÷515	700	370

**HEFVERMOGEN: 3 T**



030300220

**3030H/2T**



**€ 429,00**

**Hydraulische werkplaatskrik, grote lichthoogte, 2 t, met 6 wielen**

Maakt het mogelijk te werken aan voertuigen die hoog van de grond zijn en lange schokdempers hebben.

- Gecontroleerde daalsnelheid
- Snel liften door voetpedaal
- Nylon wielen



H min-Max mm	L mm	L1 mm
85÷780	1010	300

**HEFVERMOGEN: 2 T**



030300020

**3030/2T**



**€ 499,00**

**Lage hydraulische werkplaatskrik, 2 t, met zes wielen**

- De krik is eenvoudig te verrijden, zelfs op hobbelige en oneffen vloeren
- Dubbele kantelbare wielen vervaardigd uit kunststof materiaal (PTFE)
- Voetpedaal voor een eenvoudig aanzet



**HEFVERMOGEN: 2 T**

H min-Max mm	L mm	L1 mm
85÷520	860	400



030330030

**3033/3T**



**€ 629,00**

**Hydraulische garage krik, 3t lange uitvoering**

- Uitermate geschikt voor het werken aan bedrijfsvoertuigen
- Maximale capaciteit: 3t
- Polyamide wielen
- Lengte: 1180 mm
- Minimale schotel hoogte: 140 mm
- Maximale schotel hoogte: 520 mm

H min-Max mm	L mm	L1 mm
140÷520	1180	370

**HEFVERMOGEN: 3 T**



**NEW**

030230050 **3023**

**€ 135,00**

Hulpsteun voor onder de brug met schroef verstelling

**MAXIMALE DRAAGCAPACITEIT: 400 KG**



H min-Max mm	Ø mm
1350÷2030	300



**3010T**

As steunen, per paar



	L mm	A max	⚖ g	📄	€
<b>3010/T2</b>	100	15 mm	60	030100002	<b>€ 64,00</b>
<b>3010/T3</b>	150	24 mm	165	030100003	<b>€ 75,00</b>
<b>3010/T6</b>	200	28 mm	325	030100006	<b>€ 108,00</b>
<b>3010/T10</b>	250	34 mm	505	030100010	<b>€ 179,00</b>

**3011T**

Hydraulische potcricks



	Max kg	H min mm	H Max mm	📄	€
<b>3011/T3,5</b>	2000	280	60	030110035	<b>€ 59,00</b>
<b>3011/T5</b>	3000	285	165	030110050	<b>€ 69,00</b>
<b>3011/T10</b>	6000	400	325	030110100	<b>€ 99,00</b>
<b>3011/T15</b>	10000	471	245	030110150	<b>€ 125,00</b>
<b>3011/T20</b>	20000	34 mm	505	030110200	<b>€ 179,00</b>

030250001 **3025**  
**€ 1.195,00**

**Inklapbare hydraulische kraan met dubbelwerkende pomp**

- Inklapbare constructie garandeert een aanzienlijke ruimtebesparing
- 4 hefposities: 450-650-800-1000 kg
- Met veiligheidsklep tegen overbelasting en verchromde plunjer



**3050/600**

**Elektrische aangedreven hydraulische hefbrug, 600 kg**

Technische kenmerken

- Elektrische, mechanische en hydraulische beveiliging
- Capaciteit: 600 kg
- Geïntegreerde elektro-hydraulische aandrijving: 230V - 50 Hz
- Hydraulische pomp
- Gecontroleerde daalsnelheid
- Veiligheidszekeringen voor bescherming bij kabelbreuk
- Bedieningspaneel met drukknopen
- CE-certificaat, TÜV-goedgekeurd



**€ 3.498,00**

**198 kg**

Ral 2011	Ral 7016	Ral 3000
030500201	030500202	030500203

L mm	H Min mm	H Max mm
2100	185	1110

# // 8097

**Ketting leng, 2 sprong met grijphaak.**  
In kunststof koffer

**TECHNISCHE DATA**

- Veiligheids factor: 4
- Kettingleng identificatie label
- Fabricage Certificaat
- Technische product specificaties

# // 8097SL

**Ketting leng, 2 sprong, met zelfsluitende haken en grijphaken, grade 8**

**080970022 8097 D7-2**  
**€ 139,00**

WLL t	∅	L m	W
2,12	7	2	7,1 kg

**080970042 8097 D8-2**  
**€ 155,00**

WLL t	∅	L m	W
2,8	8	2	9,1 kg

**080970052 8097 D10-2**  
**€ 229,00**

WLL t	∅	L m	W
4,25	10	2	14,7 kg

**080970222 8097SL D7-2**  
**€ 165,00**

WLL t	∅	L m	W
2,12	7	2	7,2 kg

**080970242 8097SL D8-2**  
**€ 185,00**

WLL t	∅	L m	W
2,8	8	2	9,1 kg

**080970252 8097SL D10-2**  
**€ 269,00**

WLL t	∅	L m	W
4,25	10	2	15 kg

EN818-4

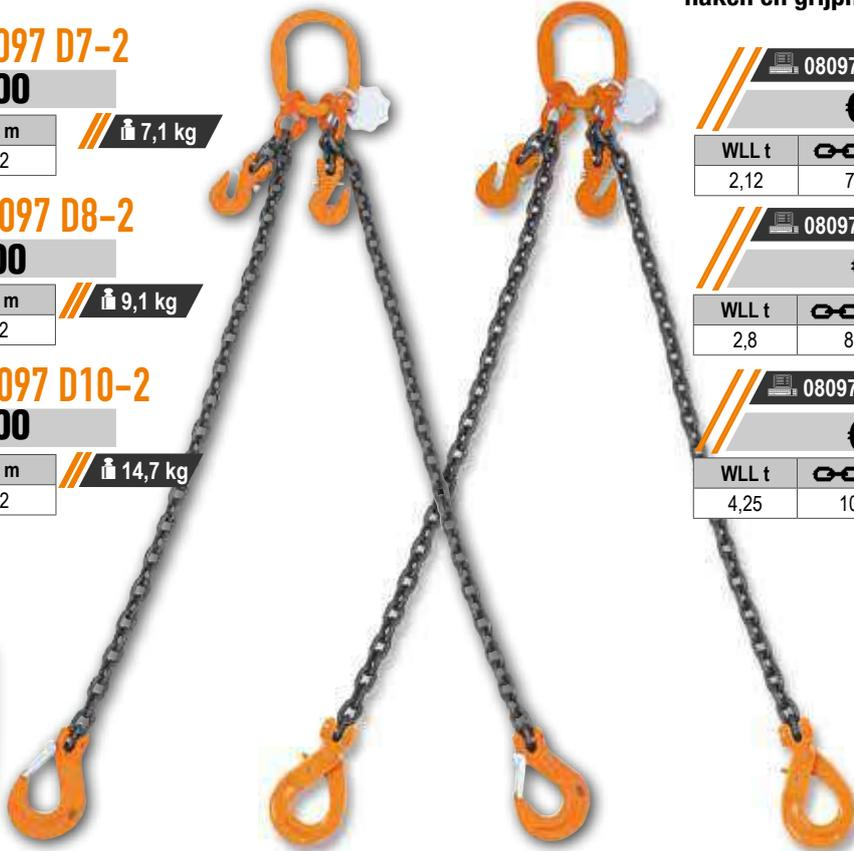

EN818-4



# // 8143

**Kettingtakel**

- Zijn te bevestigen zowel op een vast punt of mobiele apparaten
- Automatische rem met dubbele rempal beveiliging
- Draaibare haak met veiligheidsklep

**081430005 8143 0,5T**  
**€ 109,00**

WLL t	L m	W
0,5	3	9,2 kg

**081430010 8143 1T**  
**€ 129,00**

WLL t	L m	W
1	3	11,7 kg

**081430020 8143 2T**  
**€ 185,00**

WLL t	L m	W
2	3	19,5 kg

EN13157



# // 8146 EN13157

**Kettingtakel, compact model**

- Professioneel model, conform aan EN13157 norm, eenvoudig te installeren en te gebruiken.
- Ontworpen om zware lading snel en veilig te hijsen, trekken of vast te sjoeren.
- Zijn te bevestigen zowel op een vast punt of mobiele apparaten.
- Kan gebruikt worden in elke positie voor het aanspannen of het verankeren.

**081460002 8146C 0,25**  
**€ 125,00**

WLL t	L m	W
0,25	1,5	2,5 kg

**081460008 8146 0,75 T**  
**€ 135,00**

WLL t	L m	W
0,75	1,5	6,7 kg

**081460015 8146 1,5 T**  
**€ 189,00**

WLL t	L m	W
1,50	1,5	11,2 kg

LICHTGEWICHT, VEILIG



# // 8135

## Platenklemmen met scharnierende hijsogen

- Professioneel model, voldoet aan EN13155, gemaakt van hoogwaardige materialen
- Geschikt voor het heffen van stalen platen, 180° roterend, en plaattransport in verticale positie
- Voor platen met een hardheid tot 30HRC (300HB)
- Nokvergrendeling voor gemakkelijker inbrengen van staalplaat en veilig vastgrijpen
- Typeplaatje met serienummer en batchnummer
- Veiligheids factor: 3:1
- Minimale WLL is 10% van de maximale WLL

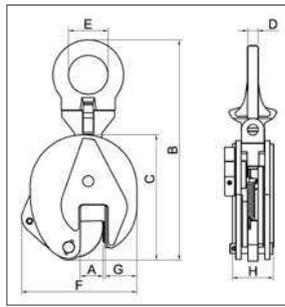

### TECHNISCHE DATA

- Veiligheidsfactor: 3
- Typeplaat met serienummer
- VERKRIJGBARE CERTIFICATEN**
- Certificaat van de fabrikant
- CE conformiteits verklaring
- Test rapport UNI EN10204 type 2.2
- Technische product specificaties



	max WLL t	A mm	kg		€
<b>8135 0,75 T</b>	0,75	0-15	2	081350005	<b>€ 69,00</b>
<b>8135 1,0 T</b>	1,0	0-20	5	081350010	<b>€ 95,00</b>
<b>8135 2,0 T</b>	2,0	0-25	8	081350020	<b>€ 149,00</b>
<b>8135 3,0 T</b>	3,0	0-30	15	081350032	<b>€ 249,00</b>
<b>8135 5,0 T</b>	5,0	0-50	23	081350050	<b>€ 325,00</b>

max WLL (t)	Grootte mm							
	B	C	D	E	F	G	H	
0,75	205	125	10	27	105	35	40	
1,0	290	170	12	48	145	45	56	
2,0	375	205	17	67	175	56	56	
3,0	425	237	20	75	215	60	78	
5,0	480	262	20	80	232	65	90	

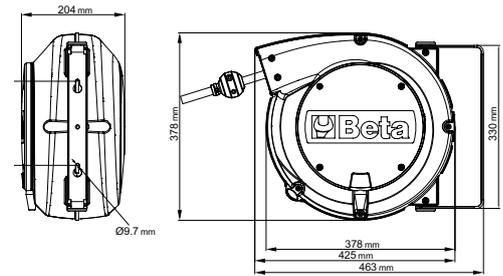
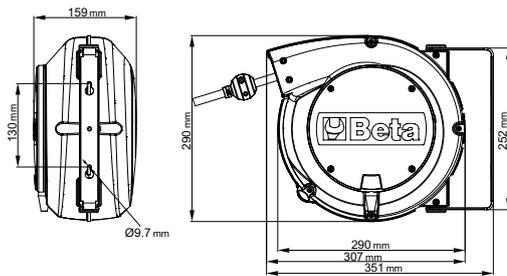

**019000080 1900S 8X10**  
**€ 109,00**

## AUTOMATISCHE VEERSLANGHASPEL

**019000115 1900M 10X15**  
**€ 149,00**

schokbestendig plastic lichaam, voor gebruik met lucht of water

- max. werkdruk: 15 bar
- gevlochten polyurethaanslang
- polypropyleen frame
- apparaat voor het automatisch bevestigen van slang op gewenste lengte
- vergrendelsysteem kan worden uitgeschakeld.
- water bedrijfstemperatuurbereik: -5 °C / +50 °C
- geleverd met een 180° draaibare beugel en een extra snelkoppelingsbeugel



**1900S 8X10 1900M 10X15**

	GAS	1/4"	3/8"
Luchtinlaat			
Slanglengte	m	10	15
Max. werkdruk	bar	15	15
Binnen diameter slang	mm	8x12	10x14
Materiaal slang		polyurethaan	polyurethaan

**NEW**

019270030 **1927XM** **12"**  
**€ 165,00**

**Compacte omschakelbare slagmoersleutel**

- Enkele hamer slagmechanisme
- Uitzonderlijk compact en krachtig
- Omschakelknop met een hand te bedienen
- Drie instelposities voor slagkracht
- Luchtuitlaat door de handgreep
- Ophanghaak

Onbelast toerental	tpm	10.000
Slagmechanisme		enkele hamer
Max. aanhaalkoppel	Nm	770
Bout capaciteit	Cl 8.8	M22●34 mm
Bout capaciteit	Cl 12.9	M18●27 mm
Luchtinlaat	GAS	1/4"
Werkdruk	bar	6,2
Binnendiameter slang (Ø)	mm	10
Gemiddeld luchtverbruik	l/min	122

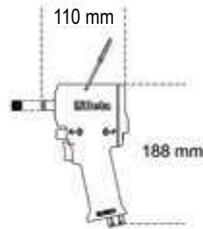

1,3 kg

019270129 **1927XM/K5**  
**€ 199,00**

**Assortiment van een compacte slagmoersleutel en vijf slagdopsleutels. In kunststof koffer**



720 17-19-21-22-24 mm

307x206x86 mm

2,8 kg

019270008 **1927P** **12"**  
**€ 239,00**

**Omschakelbare slagmoersleutel, vervaardigd uit composiet materiaal**

- Lichtgewicht en uitgebalanceerd voor een verhoogd gebruikers gemak
- Omschakelbaar door hendel
- Drie instelposities voor slagkracht
- Luchtuitlaat door handgreep
- Vibratie-absorberende handgreep

Onbelast toerental	tpm	4.000
Slagmechanisme		Pin Clutch
Max. aanhaalkoppel	Nm	1.493
Bout capaciteit	Cl 8.8	M27●41 mm
Bout capaciteit	Cl 12.9	M24●36 mm
Luchtaansluiting	GAS	3/8"
Werkdruk	bar	6,2
Binnendiameter slang (Ø)	mm	10
Gemiddeld luchtverbruik	l/min	260

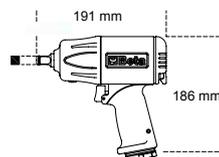

2 kg



019270118 **1927P/K3** **12"**  
**€ 279,00**

**Omschakelbare slagmoersleutel, vervaardigd uit composiet materiaal, geleverd met 3 slagdoppen**



720LC 17-19-21 mm

350x305x86 mm

4 kg

019270007 **1927CD** **12"**  
**€ 199,00**

**Omschakelbare slagmoersleutel**

- Dubbel hamer slagmechanisme
- Licht en uitgebalanceerd voor een verhoogd gebruiks gemak
- Hoog aanhaalkoppel
- Omschakelknop
- Drie instelposities slagkracht
- Luchtuitlaat onderzijde handgreep
- Geluidgedempt

Onbelast toerental	tpm	7.000
Slagmechanisme		Dubbel hamer
Max. aanhaalkoppel	Nm	1020
Bout capaciteit	Cl 8.8	M22●34 mm
Bout capaciteit	Cl 12.9	M18●27 mm
Luchtinlaat	GAS	1/4"
Werkdruk	bar	6,2
Binnendiameter slang (Ø)	mm	10
Gemiddeld luchtverbruik	l/min	130

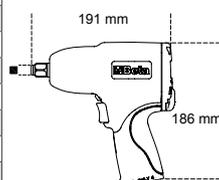

2,3 kg

019270107 **1927CD/K3** **12"**  
**€ 249,00**

**Assortiment van 1 omschakelbare slagmoersleutel en 3 slagdopsleutels**



720LC 17-19-21 mm

350x305x86 mm

4 kg



019270022 **1927B**  
€ 115,00

1 1/2"

**Omschakelbare slagmoersleutel**

- "Pin Clutch" slagmechanisme
- Rubber handgreep
- Omschakelknop
- Drie instelposities voor slagkracht
- Luchtuitlaat onderzijde handgreep

Onbelast toerental	tpm	7.000
Slagmechanisme		Pin Clutch
Max. aanhaalkoppel	Nm	705
Bout capaciteit	Cl 8.8	M22●34 mm
Bout capaciteit	Cl 12.9	M18●27 mm
Luchtinlaat	GAS	1/4"
Werkdruk	bar	6,2
Binnendiameter slang (Ø)	mm	10
Gemiddeld luchtverbruik	l/min	133

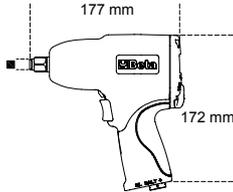

2,1 kg

019270122 **1927B/K5**  
€ 145,00

NEW

omschakelbare slagmoersleutel, gemaakt van aluminium, geleverd met 5 slagdoppen, in koffer

1 1/2"



15-17-19  
21-22 mm

350x305x86 mm

3,5 kg

007200525 **720ME/C8**  
€ 87,00

1 1/2"

**8-delig set slagdoppen voor inbusschroeven**

Ø 5-6-8-10-12-14-17-19 mm



270x120x45 mm

007200653 **720LC/C3**  
€ 23,00

1 1/2"

**3 lange slagdoppen voor wielbouten, met polymeer beschermhulzen**

Ø 17 - 19 - 21 mm



148x132x44 mm

007200904 **720/C24**  
€ 215,00

1 1/2"

**24-delig set slagdoppen, 1/2" aandrijf aansluiting, gefosfateerd, in metalen kist**



Aantal/Omschrijving	Réf. Beta
15 10-12-13-14-15-16-17-18	720
19-21-22-24-27-30-32 mm	
6 13-17-19-21-22-24 mm	720L
3 17-19-21 mm	720LC

420x185x60 mm

019280022 **1928DA**  
€ 439,00

3/4"

**Omschakelbare slagmoersleutel**

- Dubbel hamer slagmechanisme
- Robuust en compact, hoog koppel
- Omschakelbaar door hendel
- Instelbaar op drie posities voor aandraaien
- Luchtuitlaat aan onderzijde handgreep
- Anti-slip ergonomische handgreep

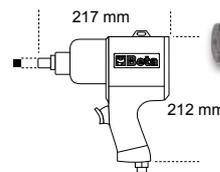

Onbelast toerental	tpm	5.000
Slagmechanisme		Dubbel hamer
Max. aanhaalkoppel	Nm	1.695
Bout capaciteit	Cl 8.8	M27●41 mm
Bout capaciteit	Cl 12.9	M24●36 mm
Luchtaansluiting	GAS	3/8"
Werkdruk	bar	6,2
Binnendiameter slang (Ø)	mm	10
Gemiddeld luchtverbruik	l/min	210

4,3 kg



3/4"

UITERST COMPACT  
EN KRACHTIG

1.600 Nm!

019280030 **1928XM**  
€ 329,00

**Compacte omschakelbare slagmoersleutel**

- dubbel hamer slagmechanisme
- opmerkelijk compact en krachtig
- een-hands omschakelknop
- drie slagkracht instelposities
- luchtuitlaat door de handgreep

2,9 kg

Onbelast toerental	tpm	4.800
Slagmechanisme		Dubbel hamer
Max. aanhaalkoppel	Nm	1600
Bout capaciteit	Cl 8.8	M27 ● 41 mm
Bout capaciteit	Cl 12.9	M24 ● 36 mm
Luchtinlaat	GAS	3/8"
Werkdruk	bar	6,2
Binnendiameter slang (Ø)	mm	10
Gemiddeld luchtverbruik	l/min	175

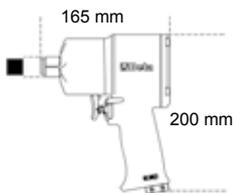

019280007 **1928CD**  
€ 499,00

3/4"

**Omschakelbare slagmoersleutel, vervaardigd uit composiet materiaal**

- Dubbelhamer slagwerk
- Goede verhouding tussen gewicht en koppel
- Omschakelknop
- Drie instelposities slagkracht
- Uitlaat onderzijde handgreep
- Geluidgedempt

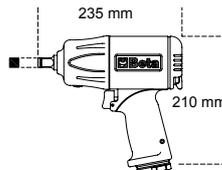

Onbelast toerental	tpm	4.500
Slagmechanisme		Dubbel hamer
Max. aanhaalkoppel	Nm	1.800
Bout capaciteit	Cl 8.8	M27 ● 41 mm
Bout capaciteit	Cl 12.9	M24 ● 36 mm
Luchtaansluiting	GAS	3/8"
Werkdruk	bar	6,2
Binnendiameter slang (Ø)	mm	10
Gemiddeld luchtverbruik	l/min	215

3,5 kg

019300032 **1930PA**  
€ 639,00

1"

**Omschakelbare slagmoersleutel**

- Extreem licht en compact
- Extra handgreep
- Omschakelknop
- Drie instelposities slagkracht
- Uitlaat onderzijde handgreep

Onbelast toerental	tpm	3.500
Slagmechanisme		Dubbel hamer
Max. aanhaalkoppel	Nm	2445
Bout capaciteit	Cl 8.8	M36 ● 55mm
Bout capaciteit	Cl 12.9	M30 ● 46mm
Luchtaansluiting	GAS	1/2"
Werkdruk	bar	6,2
Binnendiameter slang (Ø)	mm	13
Gemiddeld luchtverbruik	l/min	350

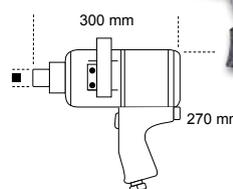

9,6 kg

019300030 **1930LH**  
€ 669,00

1"

**Omschakelbare slagmoersleutel**

- Dubbelhamer slagmechanisme
- 210 mm (8.3") lange aandrijfas
- Nieuwe 70-graden gebogen handgreep verlaagt de spanning op de pols en voorkomt vermoeidheid van de monteur
- Extra zij handgreep
- 3 instelposities slagkracht aan en losdraaien
- Luchtuitlaat onderzijde

EXCELLENTE  
VERHOUDING TUSSEN  
GEWICHT EN KRACHT

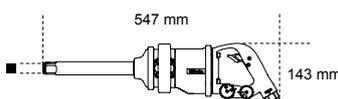

Onbelast toerental	tpm	6.000
Slagmechanisme		Dubbel hamer
Max. aanhaalkoppel	Nm	2.441
Bout capaciteit	Cl 8.8	M36 ● 55 mm
Bout capaciteit	Cl 12.9	M30 ● 46 mm
Luchtinlaat	GAS	1/2"
Werkdruk	bar	6,2
Binnendiameter slang (Ø)	mm	13
Gemiddeld luchtverbruik	l/min	280

7,1 kg

## OMSCHAKELBARE LUCHTRATEL MET SLAGMECHANISME

- "Double rocking dog" slagmechanisme
- Eenvoudig vastdraaien: speciale slag systeem elimineert het verdraaien van de pols bij het bereiken van het eindpunt en verkort de werktijd
- Compact en krachtig: maximale torsie is aanzienlijk hoger dan bij de torsie met een conventionele perslucht ratel
- Ergonomisch rubber handgreep

Onbelast toerental	tpm	700
Maximaal aanhaalkoppel	Nm	68
Bout capaciteit	Cl 8.8	M10●16 mm
Bout capaciteit	Cl 12.9	M8●13 mm
Luchtinlaat	GAS	1/2"
Werkdruk	bar	6,2
Luchtslang binnen (Ø)	mm	10
Gemiddeld luchtverbruik	l/min	88

019220006 **1922P1**  
€ 159,00

1/4"

019220010 **1922P2**  
€ 159,00

3/8"

019220013 **1922P3**  
€ 249,00

1/2"

Onbelast toerental	tpm	600
Maximaal aanhaalkoppel	Nm	136
Bout capaciteit	Cl 8.8	M12●18 mm
Bout capaciteit	Cl 12.9	M10●16 mm
Luchtinlaat	GAS	1/2"
Werkdruk	bar	6,2
Luchtslang binnen (Ø)	mm	10
Gemiddeld luchtverbruik	l/min	113



164 mm

0,6 kg



292 mm

1,5 kg

## HOOGSTE AANHAALKOPPEL ZONDER POLS VERDRAAIING

019330006 **1933IH**  
€ 119,00

### Stiftslijpmachine, hoog vermogen

- Stifthouders, Ø 3 mm en 6 mm

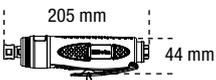

800 g

Onbelast toerental	tpm	20.000
Stift aansluiting	mm	3-6
Vermogen	kW	0,75
Schroefdraad as	GAS	1/4"
Luchtaansluiting	bar	6,2
Werkdruk	mm	10
Binnendiameter slang (Ø)	l/min	370

019360025 **1936/5A**  
€ 219,00

### Haakse slijpmachine

- Uitzonderlijk compact en handzaam
- Luchtregeelaar voor het automatisch controleren van topsnelheid
- Extra handgreep, links of rechts te monteren
- Blokkeerknop van de as
- Toebehoren voor het verwisselen van slijpschijven
- Veiligheidskap kan snel versteld worden in negen verschillende posities door snelwisselsysteem
- Luchtuitlaat achterzijde



Ø 125 mm

1,9 kg

Onbelast toerental	tpm	10.000
Schijfdiameter	mm	125
Vermogen	kW	0,66
Schroefdraad boorkop	M	14
Schroefdraad as	GAS	1/4"
Luchtaansluiting	bar	6,2
Werkdruk	mm	10
Binnendiameter slang (Ø)	l/min	390

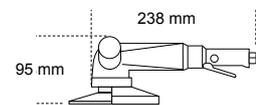

1937

### Orbitale handpalm schuurmachine, smering vrij, vervaardigd uit een composiet materiaal

- Geen smering nodig
- Uitermate compact en gebruiksvriendelijk
- Orbit diameter: 5 mm
- 6-gats klittenband schijf
- Doorgaande aanpassing van het toerental
- Anti-slip, zachte handgreep
- Ontworpen voor aansluiting op stofafzuiging systeem met draaibare koppelingen
- Omdraaibare luchtuitlaat

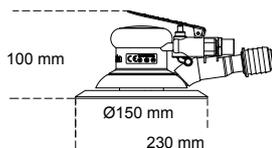

860 g

Onbelast toerental	tpm	12.000
Vermogen	kW	0,18
Schijfdiameter	mm	150
Orbit diameter		5/16"-24
Schroefdraad as	GAS	1/4"
Luchtaansluiting	bar	6,2
Werkdruk	mm	10
Binnendiameter slang (Ø)	l/min	170

Ø mm			€
1937 2.5	2,5	019370000	€ 255,00
1937 5.0	5,0	019370001	€ 255,00

017500111 **1750TA**  
**€ 29,90**

**Hoge druk, zelfklemmende 6 pins mondstuk**

Eenmaal geplaatst, blijft het op de vetnippel zitten; deze hoeft niet meer worden vastgehouden zoals bij de standaard vetnippels. Eenvoudig af te koppelen, zelfs wanneer het mondstuk onder druk staat. Draad type M10x1: geschikt voor alle type vetspuiten: elektrisch, pneumatisch, handmatig enz. Beschermd tegen vervorming tot 550 bar



019460006 **1946C4,8**  
**€ 379,00**

**Pneumatische blindklinktang met nagelafzuiging**

- Automatische nagelopvang door lucht
- Geleverd met verwisselbare mondstukken 2,4 - 3,2 - 4,0 - 4,8 mm lang voor staal, Luchtinlaat, aluminium en koperen nagels

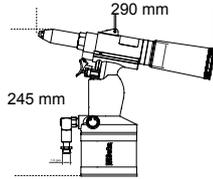

Nagel diameter	2,4	3,2	4	4,8
koper	✓	✓	✓	✓
aluminium	✓	✓	✓	✓
staal	✓	✓	✓	✓
roestvast staal	✓	✓	✓	✓

Trekkracht	N	8.900
Slaglengthe	mm	15
Max.nagelcapaciteit	Werkdruk	4,8 mm
Luchtinlaat	GAS	1/4"
Werkdruk	bar	6,2
Lucht slang binnen	mm	10
Luchtverbruik	l/cycle	2,6

**1,5 kg**

019420000 **1942A**  
**€ 179,00**

**Luchtzaag**

- Krachtig en handzaam
- Ontworpen voor het doorzagen van plaatwerk, uitlaatpijpen en dempers, aluminium en kunststof
- Compleet met rubber handgreep, PVC retourlucht slang en luchtslang
- Luchtuitlaat achterzijde

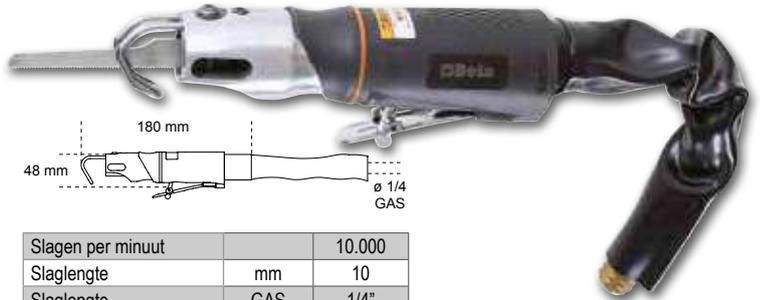

Slagen per minuut		10.000
Slaglengthe	mm	10
Slaglengthe	GAS	1/4"
Werkdruk	bar	6,2
Lucht slang binnen (Ø)	mm	8
Gemiddeld luchtverbruik	l/min	75

**550 g**

019490030 **1949U5**  
**€ 23,90**

**Progressief blaaspistool met 5 mondstukken**

- Duurzaam, schokbestendig composiet behuizing
- 3 stalen mondstukken, 100/160/320 mm, krasvast beschermend rubber blaasmond
- 1 "Turbo" mondstuk vervaardigd uit glasfiber versterkt nylon met veiligheids blaasmond
- 1 draaibare mondstuk, 100 mm, vervaardigd uit glasfiber versterkt nylon
- Voorzien van een snelkoppeling systeem



019490310 **1949P/U3**  
**€ 23,95**

**Progressief mini blaaspistool met 3 mondstukken**

- Slijtvaste schokbestendige composiete behuizing
- Snelwisselsysteem van de blaasmond
- Luchtstroom instelbaar door het draaien van de ring
- 1 Stalen mondstuk, 100 mm, krasvast, beschermende rubber tip (1949U5/A)
- 1 Platte waaivormige spuitmond, vervaardigd uit nylon, versterkt met glasfiber (1949U5/F)
- 1 OSHA mondstuk, vervaardigd uit nylon, versterkt met glasfiber (1949U5/G)



019470060 **1947G2**  
**€ 109,95**

**2-in-1 pneumatische vetspuit Voor continue of niet-continue vetaanvoere**

- Gegoten aluminium behuizing
- Ergonomische handgreep
- Geschikt voor 400 cc patronen of vet in bulk tot 500 cc



Slang grootte	mm	54 (intern) x 276 mm
Luchtinlaat	GAS	1/4"
Max. werkdruk	bar	3÷10

**2,2 Kg**



• KOOLSTOFVEZEL

• SPIJKERBESTENDIGE TUSSENZOOL UIT COMPOSITIE MATERIAAL

EN ISO  
20345  
2011

// **7353Y** 420 g  
€ 98,00

Net weefsel schoen, sterk ventilerend,  
met TPU inzetstukken  
Hoge zichtbaarheid net afwerking bovenkant

EU	UK	
38	5	073530038
39	6	073530039
40	6,5	073530040
41	7	073530041
42	8	073530042
43	9	073530043
44	10	073530044
45	10,5	073530045
46	11	073530046
47	12	073530047
48	13	073530048



**S1P HRO SRC**

// **7354N** 460 g  
€ 79,00

Net weefsel schoen, waterafstotend,  
met TPU inzetstukken

EU	UK	
38	5	073540038
39	6	073540039
40	6,5	073540040
41	7	073540041
42	8	073540042
43	9	073540043
44	10	073540044
45	10,5	073540045
46	11	073540046
47	12	073540047
48	13	073540048



**S3 HRO SRC**

// **7352A** 450 g  
€ 75,00

Net weefsel schoen, sterk ventilerend,  
met TPU inzetstukken

EU	UK	
38	5	073520038
39	6	073520039
40	6,5	073520040
41	7	073520041
42	8	073520042
43	9	073520043
44	10	073520044
45	10,5	073520045
46	11	073520046
47	12	073520047
48	13	073520048



**S1P HRO SRC**

// **7352B** 450 g  
€ 75,00

Net weefsel schoen, sterk ventilerend,  
met TPU inzetstukken

EU	UK	
38	5	073520138
39	6	073520139
40	6,5	073520140
41	7	073520141
42	8	073520142
43	9	073520143
44	10	073520144
45	10,5	073520145
46	11	073520146
47	12	073520147
48	13	073520148



**S1P HRO SRC**

// **7352G** 450 g  
€ 79,00

Net weefsel schoen, waterafstotend,  
met TPU inzetstukken



**NEW**

EU	UK	
38	5	073520338
39	6	073520339
40	6,5	073520340
41	7	073520341
42	8	073520342
43	9	073520343
44	10	073520344
45	10,5	073520345
46	11	073520346
47	12	073520347
48	13	073520348



**S1P HRO SRC ESD**



- KOOLSTOFVEZEL
- SPIJKERBESTENDIGE TUSSENZOOL UIT COMPOSITIE MATERIAAL

**// 7356G** 460 g  
**€ 81,00**

O-Gravity schoen, ultra lichtgewicht, vervaardigd uit waterafstotend microfiber



EU	UK	
38	5	073560038
39	6	073560039
40	6,5	073560040
41	7	073560041
42	8	073560042
43	9	073560043
44	10	073560044
45	10,5	073560045
46	11	073560046
47	12	073560047
48	13	073560048

**S3 HRO SRC**



**// 7356V** 460 g  
**€ 81,00**

O-Gravity schoen, ultra lichtgewicht, vervaardigd uit waterafstotend microfiber



EU	UK	
38	5	073560138
39	6	073560139
40	6,5	073560140
41	7	073560141
42	8	073560142
43	9	073560143
44	10	073560144
45	10,5	073560145
46	11	073560146
47	12	073560147
48	13	073560148

**S3 HRO SRC**



**// 7357G** 480 g  
**€ 89,50**

O-Gravity enkelhoge schoen, ultra lichtgewicht, vervaardigd uit waterafstotend microfiber



EU	UK	
38	5	073570038
39	6	073570039
40	6,5	073570040
41	7	073570041
42	8	073570042
43	9	073570043
44	10	073570044
45	10,5	073570045
46	11	073570046
47	12	073570047
48	13	073570048

**S3 HRO SRC**



**// 7357V** 480 g  
**€ 89,50**

O-Gravity enkelhoge schoen, ultra lichtgewicht, vervaardigd uit waterafstotend microfiber



EU	UK	
38	5	073570138
39	6	073570139
40	6,5	073570140
41	7	073570141
42	8	073570142
43	9	073570143
44	10	073570144
45	10,5	073570145
46	11	073570146
47	12	073570147
48	13	073570148

**S3 HRO SRC**





EN ISO  
20345  
2011

- COMPOSITET BESCHERMNEUS
- SPIJKERBESTENDIGE TUSSENZOOAL UIT COMPOSITET MATERIAAL

**7317NA**  
€ 48,00

Suede schoen, geperforeerd,  
met microfiber versteviging inzetstukken  
in het hielgedeelte

**S1P SRC**



EU	UK	
35	2,5	073170135
36	3,5	073170136
37	4,5	073170137
38	5	073170138
39	6	073170139
40	6,5	073170140
41	7	073170141
42	8	073170142
43	9	073170143
44	10	073170144
45	10,5	073170145
46	11	073170146
47	12	073170147
48	13	073170148

**7320NA**  
€ 50,00

Nubuck schoen, waterafstotend,  
met schuurbestendig versteviging in  
het neusgedeelte

**S3 SRC**



EU	UK	
35	2,5	073200435
36	3,5	073200436
37	4,5	073200437
38	5	073200438
39	6	073200439
40	6,5	073200440
41	7	073200441
42	8	073200442
43	9	073200443
44	10	073200444
45	10,5	073200445
46	11	073200446
47	12	073200447
48	13	073200448

**7321NA**  
€ 52,00

Nubuck schoen, waterafstotend,  
met snel opening vetersysteem  
en schuurbestendig versteviging  
in het neusgedeelte

**S3 RS SRC**



**SNELLE  
OPENING**

EU	UK	
35	2,5	073210435
36	3,5	073210436
37	4,5	073210437
38	5	073210438
39	6	073210439
40	6,5	073210440
41	7	073210441
42	8	073210442
43	9	073210443
44	10	073210444
45	10,5	073210445
46	11	073210446
47	12	073210447
48	13	073210448

- COMPOSITET BESCHERMNEUS
- SPIJKERBESTENDIGE TUSSENZOOL UIT COMPOSITET MATERIAAL

**//7340B**  
**€ 99,00**

Schoen met netmateriaal, sterk ventilerend, met veelvuldige PU inzetstukken en versterking van de beschermneus  
 Vervaardigd uit getrommeld suede.

EN ISO 20345 2011

S1P SRC

EU	UK	Product Code
36	3,5	073400236
37	4,5	073400237
38	5	073400238
39	6	073400239
40	6,5	073400240
41	7	073400241
42	8	073400242
43	9	073400243
44	10	073400244
45	10,5	073400245
46	11	073400246
47	12	073400247

FIT PRO NET

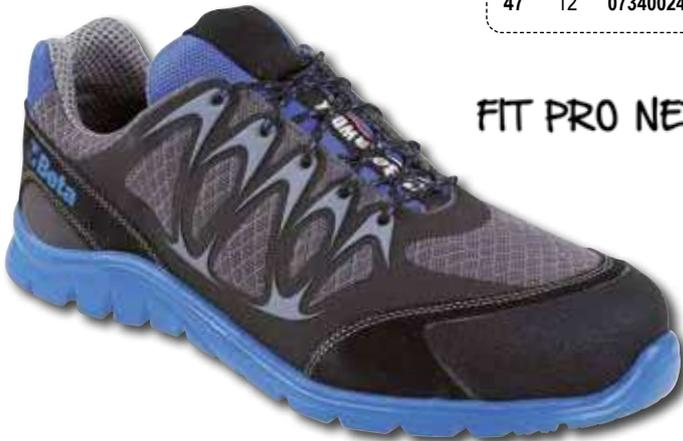

**//7341N**  
**€ 105,00**

Schoen met netmateriaal, sterk ventilerend, met veelvuldige PU inzetstukken en versterking van de beschermneus  
 Vervaardigd uit getrommeld suede.

EN ISO 20345 2011

S3 SRC

EU	UK	Product Code
36	3,5	073410236
37	4,5	073410237
38	5	073410238
39	6	073410239
40	6,5	073410240
41	7	073410241
42	8	073410242
43	9	073410243
44	10	073410244
45	10,5	073410245
46	11	073410246
47	12	073410247

FIT PRO NET



**//7322SA**  
**€ 54,00**

Stoffen schoen, zeer slijtvast, met hielstabiliteits ondersteuning

S3 SRC

EU	UK	Product Code
35	2,5	073220435
36	3,5	073220436
37	4,5	073220437
38	5	073220438
39	6	073220439
40	6,5	073220440
41	7	073220441
42	8	073220442
43	9	073220443
44	10	073220444
45	10,5	073220445
46	11	073220446
47	12	073220447
48	13	073220448



**//7323SA**  
**€ 56,00**

Stoffen enkelhoge schoen, zeer slijtvast, met snel extractie systeem en hielstabiliteits ondersteuning

S3 RS SRC

EU	UK	Product Code
35	2,5	073230435
36	3,5	073230436
37	4,5	073230437
38	5	073230438
39	6	073230439
40	6,5	073230440
41	7	073230441
42	8	073230442
43	9	073230443
44	10	073230444
45	10,5	073230445
46	11	073230446
47	12	073230447
48	13	073230448

SNELLE OPENING



- COMPOSITET BESCHERMNEUS
- SPIJKERBESTENDIGE TUSSENZOOL UIT COMPOSITET MATERIAAL



**//7212FG**

**€ 47,00**

Suede schoen, geperforeerd, met schuurbestendig inzetstuk op het neusgedeelte.

**S1P SRC**

EU	UK	
35	2,5	072120035
36	3,5	072120036
37	4,5	072120037
38	5	072120038
39	6	072120039
40	6,5	072120040
41	7	072120041
42	8	072120042
43	9	072120043
44	10	072120044
45	10,5	072120045
46	11	072120046
47	12	072120047
48	13	072120048



**//7213FG**

**€ 48,00**

Suede schoen met sterk ventilerende net inzetstukken

**S1P SRC**

EU	UK	
35	2,5	072130035
36	3,5	072130036
37	4,5	072130037
38	5	072130038
39	6	072130039
40	6,5	072130040
41	7	072130041
42	8	072130042
43	9	072130043
44	10	072130044
45	10,5	072130045
46	11	072130046
47	12	072130047
48	13	072130048



**//7214FN**

**€ 52,00**

Actieve nubuck schoen, waterafstotend, met schuurbestendige inzetstuk op het neusgedeelte

**S3 SRC**

EU	UK	
35	2,5	072140035
36	3,5	072140036
37	4,5	072140037
38	5	072140038
39	6	072140039
40	6,5	072140040
41	7	072140041
42	8	072140042
43	9	072140043
44	10	072140044
45	10,5	072140045
46	11	072140046
47	12	072140047
48	13	072140048



**//7218FN**

**€ 55,00**

Actieve nubuck leren enkelschoen, waterafstotend, met schuurbestendige inzetstukken in het neusgedeelte en een snelopening vetersysteem

**S3 RS SRC**

**SNELLE  
OPENING**

EU	UK	
35	2,5	072180035
36	3,5	072180036
37	4,5	072180037
38	5	072180038
39	6	072180039
40	6,5	072180040
41	7	072180041
42	8	072180042
43	9	072180043
44	10	072180044
45	10,5	072180045
46	11	072180046
47	12	072180047
48	13	072180048



• COMPOSITET BESCHERMNEUS

• SPIJKERBESTENDIGE TUSSENZOOL UIT COMPOSITET MATERIAAL

//7238WR  
€ 65,00

Suede enkelhoge schoen met nylon inzetstukken, duurzaam rubber loopzool en snel open vetersysteem WR (water-afstotend) schoeisel

SNELLE  
OPENING



S3 HRO RS WR SRC

EN ISO  
20345  
2011

EU	UK	
35	2,5	072380235
36	3,5	072380236
37	4,5	072380237
38	5	072380238
39	6	072380239
40	6,5	072380240
41	7	072380241
42	8	072380242
43	9	072380243
44	10	072380244
45	10,5	072380245
46	11	072380246
47	12	072380247
48	13	072380248

//7293HM  
€ 115,00

Gevette volnerf schoen, waterafstotend, met duurzame VIBRAM® rubber loopzool, schuurbestendig inzetstuk in het hiel gedeelte en versterkte polyurethaan neusbescherming

S3 HRO HI SRC

EU	UK	
39	6	072930639
40	6,5	072930640
41	7	072930641
42	8	072930642
43	9	072930643
44	10	072930644
45	10,5	072930645
46	11	072930646
47	12	072930647
48	13	072930648



//7294HM  
€ 119,00

Gevette volnerf enkelschoen, waterafstotend, met duurzame VIBRAM® rubber loopzool, schuurbestendig inzetstuk in het hiel gedeelte en versterkte polyurethaan neusbescherming

S3 HRO HI SRC

EU	UK	
39	6	072940639
40	6,5	072940640
41	7	072940641
42	8	072940642
43	9	072940643
44	10	072940644
45	10,5	072940645
46	11	072940646
47	12	072940647
48	13	072940648



//7249GK  
€ 45,00

Suede hoge schoen met nylon inzetstukken en polyurethaan versteviging op het neusgedeelte

SNELLE  
OPENING



S1P RS SRC

EU	UK	
35	2,5	072490235
36	3,5	072490236
37	4,5	072490237
38	5	072490238
39	6	072490239
40	6,5	072490240
41	7	072490241
42	8	072490242
43	9	072490243
44	10	072490244
45	10,5	072490245
46	11	072490246
47	12	072490247
48	13	072490248

//7236BK  
€ 47,00

Actieve Nubuck enkel schoen, waterafstotend, met een polyurethaan versteviging op het neusgedeelte

SNELLE  
OPENING



S3 RS SRC

EU	UK	
35	2,5	072360335
36	3,5	072360336
37	4,5	072360337
38	5	072360338
39	6	072360339
40	6,5	072360340
41	7	072360341
42	8	072360342
43	9	072360343
44	10	072360344
45	10,5	072360345
46	11	072360346
47	12	072360347
48	13	072360348

TREKKING

- COMPOSITET BESCHERMNEUS
- SPIJKERBESTENDIGE TUSSENZOOL UIT COMPOSITET MATERIAAL



EN ISO  
20345  
2011

## //7221PEK

€ 44,00

Leren enkel schoen, waterafstotend, met nylon inzetstukken, schuurbestendige versterking op het neusgedeelte en snelopening vetersysteem

SNELLE  
OPENING

EU	UK	
35	2,5	072210235
36	3,5	072210236
37	4,5	072210237
38	5	072210238
39	6	072210239
40	6,5	072210240
41	7	072210241
42	8	072210242
43	9	072210243
44	10	072210244
45	10,5	072210245
46	11	072210246
47	12	072210247
48	13	072210248

S3 RS SRC



## //7220PEK

€ 39,90

Leren schoen, waterafstotend, met nylon inzetstukken en schuurbestendige versterking op het neusgedeelte

EU	UK	
35	2,5	072200235
36	3,5	072200236
37	4,5	072200237
38	5	072200238
39	6	072200239
40	6,5	072200240
41	7	072200241
42	8	072200242
43	9	072200243
44	10	072200244
45	10,5	072200245
46	11	072200246
47	12	072200247
48	13	072200248

S3 SRC



## //7222PEK

€ 39,90

Suède schoen, geperforeerd, met zeer ademende mesh-inzetstukken

EU	UK	
35	2,5	072220135
36	3,5	072220136
37	4,5	072220137
38	5	072220138
39	6	072220139
40	6,5	072220140
41	7	072220141
42	8	072220142
43	9	072220143
44	10	072220144
45	10,5	072220145
46	11	072220146
47	12	072220147
48	13	072220148

S1P SRC



## //7225PEK

€ 39,90

Suède schoen, geperforeerd

EU	UK	
35	2,5	072250135
36	3,5	072250136
37	4,5	072250137
38	5	072250138
39	6	072250139
40	6,5	072250140
41	7	072250141
42	8	072250142
43	9	072250143
44	10	072250144
45	10,5	072250145
46	11	072250146
47	12	072250147
48	13	072250148

S1P SRC



NEW

• **COMPOSITET BESCHERMNEUS**  
• **SPIJKERBESTENDIGE TUSSENZOOL UIT COMPOSITET MATERIAAL**

**//7243CK**  
**€ 36,00**

Leren enkelschoen, waterafstotend, met snelopening vetersysteem

**EN ISO 20345 2011**

**S3 RS SRC**



**SNELLE OPENING**

EU	UK	
35	2,5	072431335
36	3,5	072431336
37	4,5	072431337
38	5	072431338
39	6	072431339
40	6,5	072431340
41	7	072431341
42	8	072431342
43	9	072431343
44	10	072431344
45	10,5	072431345
46	11	072431346
47	12	072431347
48	13	072431348

**//7245BK**  
**€ 41,00**

Rijgveter leren enkelschoen, "lasser" stijl, waterafstotend, met snelopening vetersysteem en wreefbescherming met klittenbandsluiting

**EN ISO 20345 2011**

**S3 RS SRC**

**SNELLE OPENING**

EU	UK	
35	2,5	072451235
36	3,5	072451236
37	4,5	072451237
38	5	072451238
39	6	072451239
40	6,5	072451240
41	7	072451241
42	8	072451242
43	9	072451243
44	10	072451244
45	10,5	072451245
46	11	072451246
47	12	072451247
48	13	072451248



**//7246BK**  
**€ 36,00**

Suede schoen, geperforeerd

**EN ISO 20345 2011**

**S1P SRC**

EU	UK	
35	2,5	072461235
36	3,5	072461236
37	4,5	072461237
38	5	072461238
39	6	072461239
40	6,5	072461240
41	7	072461241
42	8	072461242
43	9	072461243
44	10	072461244
45	10,5	072461245
46	11	072461246
47	12	072461247
48	13	072461248



**//7200BKK**  
**€ 46,90**

Volnerf leren schoen, waterafstotend



**EN ISO 20345 2011**

**S3 SRC**

EU	UK	
35	2,5	072000235
36	3,5	072000236
37	4,5	072000237
38	5	072000238
39	6	072000239
40	6,5	072000240
41	7	072000241
42	8	072000242
43	9	072000243
44	10	072000244
45	10,5	072000245
46	11	072000246
47	12	072000247
48	13	072000248



**//7201BKK**  
**€ 49,50**

Volnerf leren hoge schoen, waterafstotend



**EN ISO 20345 2011**

**S3 SRC**

EU	UK	
35	2,5	072010435
36	3,5	072010436
37	4,5	072010437
38	5	072010438
39	6	072010439
40	6,5	072010440
41	7	072010441
42	8	072010442
43	9	072010443
44	10	072010444
45	10,5	072010445
46	11	072010446
47	12	072010447
48	13	072010448



- Stretch materiaal 90% nylon, 10% spandex, 260 g/m<sup>2</sup>
- Kniebeschermingszakken, achterzakken en pijpuiteinden versterkt met polyester 600D
- Slim pasvorm
- Scheurbestendig kruis
- Hogere rugdeel voor verhoogde rugbescherming
- Twee grote zakken voorzijde, een met klein zakje en verticale ritssluiting
- Twee achterzakken met klittenbandsluiting
- Grote zak aan linkerpijp met klittenband sluiting en verticale ritssluiting
- Zak aan rechterpijp met horizontale ritssluiting
- Grote kniebeschermingszakken met klittenbandsluiting
- Duimstokzak en hamerlus

TOP line

///7650  
€ 59,90

Stretch werkbroeken, meerdere zakken stijl

XS	076500000
S	076500001
M	076500002
L	076500003
XL	076500004
XXL	076500005
XXXL	076500006

SLIM FIT



GRIJS



///7650B  
€ 59,90

Stretch werkbroeken, Multi-Pocket stijl

SLIM FIT



XS	076500100
S	076500101
M	076500102
L	076500103
XL	076500104
XXL	076500105
XXXL	076500106

BLAUW



NEW

- Stretch materiaal 86% nylon, 14% spandex, 140 g/m<sup>2</sup>
- Knie beschermingszakken, achterzakken versterkt met polyester 300D
- Scheurbestendig kruis
- Hogere rugband voor verhoogde rugbescherming
- Twee grote zakken voorzijde met ritssluiting

SLIM FIT NEW

///7660G  
€ 49,90

Stretch werkbroeken, lichtgewicht, meerdere zakken stijl

XS	076600000
S	076600001
M	076600002
L	076600003
XL	076600004
XXL	076600005
XXXL	076600006

GRIJS



///7660B  
€ 49,90

Stretch werkbroeken, lichtgewicht, meerdere zakken stijl

XS	076600100
S	076600101
M	076600102
L	076600103
XL	076600104
XXL	076600105
XXXL	076600106

BLAUW



- Stretch materiaal 86% nylon, 14% spandex, 140 g/m<sup>2</sup>
- Scheurbestendig kruis
- Hogere rugband voor verhoogde rugbescherming
- Twee grote zakken voorzijde met ritssluiting

SLIM FIT



///7661G  
€ 43,50

Stretch korte werkbroeken, lichtgewicht, meerdere zakken

XS	076610000
S	076610001
M	076610002
L	076610003
XL	076610004
XXL	076610005
XXXL	076610006

GRIJS



///7661B  
€ 43,50

Stretch korte werkbroeken, lichtgewicht, meerdere zakken

XS	076610100
S	076610101
M	076610102
L	076610103
XL	076610104
XXL	076610105
XXXL	076610106

BLAUW



NEW

///7664G

€ 34,00

GRIJS

Sweatshirt, lange ritssluiting

60% katoen, 40% polyester, 280 g/m<sup>2</sup>

- Elastische manchetten
- Twee grote heupzakken met ritssluiting
- Borstzak met verticale ritssluiting

///7664N

€ 34,00

ZWART



TOP line

XS	076640100
S	076640101
M	076640102
L	076640103
XL	076640104
XXL	076640105
XXXL	076640106

XS	076640000
S	076640001
M	076640002
L	076640003
XL	076640004
XXL	076640005
XXXL	076640006

///7665N

€ 37,00

ZWART

Hoodie, lange ritssluiting

60% katoen, 40% polyester, 280 g/m<sup>2</sup>

- Elastische manchetten
- Twee grote heupzakken met ritssluiting
- Borstzak met verticale ritssluiting
- Vaste capuchon met trekkoorden

///7665G

€ 37,00

GRIJS

XS	076650000
S	076650001
M	076650002
L	076650003
XL	076650004
XXL	076650005
XXXL	076650006



TOP line



XS	076650100
S	076650101
M	076650102
L	076650103
XL	076650104
XXL	076650105
XXXL	076650106

//7654N

€ 31,00

Stretch microfleece trui, korte ritssluiting

95% polyester, 5% spandex, 180 g/m<sup>2</sup>

XS	076540000
S	076540001
M	076540002
L	076540003
XL	076540004
XXL	076540005
XXXL	076540006



TOP  
line



//7657N

€ 39,00

Stretch microfleece trui, lange ritssluiting

95% polyester, 5% spandex, 180 g/m<sup>2</sup>

XS	076570000
S	076570001
M	076570002
L	076570003
XL	076570004
XXL	076570005
XXXL	076570006



//7654B

€ 31,00

Stretch microfleece sweater, korte ritssluiting

- 95% polyester, 5% spandex, 180 g/m<sup>2</sup>
- Elastische manchetten
- Borstzak met verticale ritssluiting
- Polyester inzetstukken op borstzak en mouwen



XS	076540100
S	076540101
M	076540102
L	076540103
XL	076540104
XXL	076540105
XXXL	076540106

TOP  
line



//7657B

€ 39,00

Stretch fleece sweater, lange ritssluiting

- 95% polyester, 5% spandex, 280 g/m<sup>2</sup>
- Elastische manchetten
- Twee grote heupzakken met ritssluiting
- Borstzak met verticale ritssluiting
- Twee binnenzakken
- Polyester inzetstukken op borstzak en mouwen



XS	076570100
S	076570101
M	076570102
L	076570103
XL	076570104
XXL	076570105
XXXL	076570106

NEW

7669N

€ 67,00

TOP line

NEW

Stretch werkjas, lichtgewicht, meerdere zakken stijl

- Materiaal: 86% nylon, 14% spandex, 140 g/m<sup>2</sup>
- Aantrekbare capuchon, gevoerd met trekkoord
- Afneembare mouwen



XS	076690000
S	076690001
M	076690002
L	076690003
XL	076690004
XXL	076690005
XXXL	076690006

7659N

€ 95,00

TOP line

Softshell jas met afneembare capuchon en mouwen

- Buitenmateriaal: 94% polyester, 6% spandex, 290 g/m<sup>2</sup>
- Jas met waterafstotend, winddicht en ademend TPU membraan (weerstand tegen waterkolom tot 8,000 mm - ademend 8,000 mvp)



S	076590001
M	076590002
L	076590003
XL	076590004
XXL	076590005
XXXL	076590006

7904N

€ 69,00

Beta EASY

Bomberjas, gevoerd

- Hoofd materiaal: T/C 65% polyester, 35% katoen, 270 g/m<sup>2</sup>
- Versteving op schouders en zakken: Oxford 600D polyester
- Polyester voering, 140 g/m<sup>2</sup>
- Voering: 100% polyester



XS	079040800
S	079040801
M	079040802
L	079040803
XL	079040804
XXL	079040805
XXXL	079040806
XXXXL	079040807

7670G

€ 67,00

CE

NEW

Anorak jas vervaardigd uit Oxford polyester 300D, waterafstotend, PU-coating

- PU-coating (weerstand tegen waterkolom tot 2,000 mm - ademend 2,000 mvp)
- Buiten materiaal: 100% polyester
- Binnen materiaal: 100% polyester
- Dubbele sluiting aan voorzijde met ritssluiting en drukknoopen



S	076700001
M	076700002
L	076700003
XL	076700004
XXL	076700005
XXXL	076700006

7673NG

€ 59,90

CE

NEW

Bodywarmer met GRAPHENE voering, 80 g/m<sup>2</sup>

- Buiten materiaal: borst en schouders: softshell materiaal - 96% polyester, 4% spandex rug: 100% nylon 20D
- Binnen materiaal: 100% polyester

TOP line



S	076730001
M	076730002
L	076730003
XL	076730004
XXL	076730005
XXXL	076730006

## LIGHTWEIGHT 180G

**7860G**

**€ 34,00**

### Werkbroeken, lichtgewicht

- T/C keeperstof, 65% polyester, 35% katoen, 180 g/m<sup>2</sup>
- Inzetstukken en kniestukken vervaardigd uit "Oxford" polyester/PU, 220 g/m<sup>2</sup>
- Metalen ritssluiting
- Twee diepe zakken voorzijde met kleine insteekvakje en klittenbandsluiting
- Grote zak aan linkerbeen met klittenbandsluiting, mobiele telefoonzakje en badgehouder
- Grote achterzakken met "Oxford" versteviging en klittenband sluiting
- Duimstokzakje en hamerlus
- Kniebeschermingszakken

XS	078600800
S	078600801
M	078600802
L	078600803
XL	078600804
XXL	078600805
XXXL	078600806
XXXXL	078600807



**7861G**

**€ 29,00**

### Werkbroek, meerdere zakken model

- T/C canvas, 65% polyester, 35% katoen, 180 g/m<sup>2</sup>
- Scheurbestendig kruis
- Achterzijde van het heupgedeelte is hoger voor een betere rugbescherming
- Elastiek deel in achterzijde voor meer bewegingsvrijheid
- Stretch heupband aan beide zijde
- Twee grote voorzakken, een met klein zakje
- Twee achterzakken met drukknop sluiting
- Grote zijzakken met drukknop sluiting, een met badgehouder
- Sleutelring op de heup
- Hamerlus



XS	078610800
S	078610801
M	078610802
L	078610803
XL	078610804
XXL	078610805
XXXL	078610806
XXXXL	078610807

**7869G**

**€ 38,00**

### Werkjas, lichtgewicht

- T/C keeperstof, 65% polyester, 35% katoen, 180 g/m<sup>2</sup>
- Slijtvaste inzetstukken vervaardigd uit "Oxford" polyester/PU, 220 g/m<sup>2</sup>
- Manchetten verstelbaar
- Tweeweg ritssluiting voorzijde geheel afgedekt door flap met klittenbandsluiting
- Elastische heupband
- Borstzakken met klittenbandsluiting, pennenzakje en badgehouder
- Twee diepe heupzakken met klittenbandsluiting

XS	078690800
S	078690801
M	078690802
L	078690803
XL	078690804
XXL	078690805
XXXL	078690806
XXXXL	078690807



**7865G**

**€ 55,00**

### Werkoverall, lichtgewicht

- T/C keeperstof, 65% polyester, 35% katoen, 180 g/m<sup>2</sup>
- Inzetstukken en kniezakken zijn vervaardigd uit "Oxford" polyester/PU, 220 g/m<sup>2</sup>
- Manchetten verstelbaar
- Tweeweg ritssluiting voorzijde geheel afgedekt door flap met klittenbandsluiting
- Elastische heupband
- Borstzakken met klittenbandsluiting en pennenzakje
- Twee diepe zakken met kleine gereedschapszak met klittenbandsluiting
- Grote zak aan linkerzijde met klittenbandsluiting, mobiele telefoon zakje en badgehouder
- Grote zakken achterzijde met "Oxford" versteviging en klittenbandsluiting
- Duimstokzak en hamerlus
- Kniebeschermingszakken



XS	078650800
S	078650801
M	078650802
L	078650803
XL	078650804
XXL	078650805
XXXL	078650806
XXXXL	078650807

**7867G**

**€ 31,90**

### Werkvest, lichtgewicht

- T/C keeperstof, 65% polyester, 35% katoen, 180 g/m<sup>2</sup>
- Slijtvaste inzetstukken vervaardigd uit "Oxford" polyester/PU, 220 g/m<sup>2</sup>
- Borstzakken met klittenbandsluiting, pennenzakje en badgehouder
- Grote heupzakken met klittenbandsluiting

XS	078670800
S	078670801
M	078670802
L	078670803
XL	078670804
XXL	078670805
XXXL	078670806
XXXXL	078670807



**7863G**

**€ 42,00**

### Werkoverall, mouwloos, lichtgewicht

- T/C keeperstof, 65% polyester, 35% katoen, 180 g/m<sup>2</sup>
- Inzetstukken en kniezakken zijn vervaardigd uit "Oxford" polyester/PU, 220 g/m<sup>2</sup>
- Metalen ritssluiting
- Verstelbare elastische schouderbanden, met kunststof snelsluiting
- Elastische heupband
- Grote borstzak met klittenbandsluiting
- Twee diepe zakken aan voorzijde met kleine gereedschapszak en klittenbandsluiting
- Grote zak aan linkerzijde met mobiele telefoon zakje en badgehouder
- Grote zakken achterzijde met "Oxford" versteviging en klittenband sluiting
- Duimstokzak en hamerlus
- Kniebeschermingszakken

XS	078630800
S	078630801
M	078630802
L	078630803
XL	078630804
XXL	078630805
XXXL	078630806
XXXXL	078630807



# EASY CANVAS 260G

**//7900...**  
**€ 38,00**

## Werkbroeken

- T/C canvas, 65% polyester, 35% katoen, 260 g/m<sup>2</sup>.
- Inzetstukken en kniezakken zijn vervaardigd uit "Oxford" polyester/PU, 220 g/m<sup>2</sup>
- Metalen ritsluiting
- Twee diepe zakken aan voorzijde met klei gereedschapszak en klittenbandsluiting
- Grote zak aan linkerzijde met mobiele telefoonzakje en badgehouder
- Grote zakken achterzijde met "Oxford" versteviging en klittenbandsluiting
- Duimstokzak en hamerlus
- Kniebeschermingszakken

**7900P**  
**PETROL BLAUW**

**7900V**  
**GROEN**

**7900B**  
**BLAUW**

**7900G**  
**GRIJS**



**GRIJS    BLAUW    GROEN    PETROL BLAUW**

	GRIJS	BLAUW	GROEN	PETROL BLAUW
XS	079000800	079000700	079000500	079000600
S	079000801	079000701	079000501	079000601
M	079000802	079000702	079000502	079000602
L	079000803	079000703	079000503	079000603
XL	079000804	079000704	079000504	079000604
XXL	079000805	079000705	079000505	079000605
XXXL	079000806	079000706	079000506	079000606
XXXXL	079000807	079000707	079000507	079000607

- T/C canvas, 65% polyester, 35% katoen, 260 g/m<sup>2</sup>
- Inzetstukken en kniezakken vervaardigd uit "Oxford" polyester/PU, 220 g/m<sup>2</sup>
- Metalen ritsluiting
- Verstelbare elastische schouderband met kunststof snelsluiting
- Elastische heupband
- Grote borstzak met klittenbandsluiting
- Twee diepe zakken aan voorzijde met kleine gereedschapszak en klittenbandsluiting
- Grote zak aan linkerzijde met mobiele telefoonzak en badgehouder, afsluitbaar door klittenband
- Grote zakken achterzijde met "Oxford" versteviging en klittenbandsluiting
- Duimstokzak en hamerlus
- Kniebeschermingszakken



**//7903G GRIJS**  
**€ 47,50**

## Werkoverall, mouwloos

XS	079030800
S	079030801
M	079030802
L	079030803
XL	079030804
XXL	079030805
XXXL	079030806
XXXXL	079030807

**//7903P**  
**PETROL BLAUW**  
**€ 47,50**

## Overalls, mouwloos

XS	079030600
S	079030601
M	079030602
L	079030603
XL	079030604
XXL	079030605
XXXL	079030606
XXXXL	079030607



**//7901G**  
**€ 31,00**

## Werk Bermuda

- T/C canvas, 65% polyester, 35% katoen, 260 g/m<sup>2</sup>
- Inzetstukken vervaardigd uit "Oxford" polyester/PU, 220 g/m<sup>2</sup>
- Metalen ritsluiting
- Twee diepe zakken aan voorzijde met klein gereedschapszak en klittenbandsluiting
- Grote zak aan linkerzijde met mobiele telefoon zakje en badgehouder met klittenbandsluiting
- Grote achterzakken met "Oxford" versteviging en klittenbandsluiting
- Duimstokzak en hamerlus

XS	079010800
S	079010801
M	079010802
L	079010803
XL	079010804
XXL	079010805
XXXL	079010806
XXXXL	079010807



## EASY CANVAS 260G

**//7905G**

**€ 59,00**

### Werkoverall

- T/C canvas, 65% polyester, 35% katoen, 260 g/m<sup>2</sup> grijs
- Inzetstukken en kniezakken zijn vervaardigd uit "Oxford" polyester/PU, 220 g/m<sup>2</sup>
- Manchetten verstelbaar
- Tweeweg ritssluiting voorzijde geheel afgedekt door flap met klittenbandsluiting
- Elastische heupband
- Borstzakken met klittenbandsluiting en pennen zakje
- Twee diepe zakken met kleine gereedschapszak met klittenbandsluiting
- Grote zak aan linkerzijde met klittenbandsluiting, mobiele telefoon zakje en badgehouder
- Grote zakken achterzijde met "Oxford" versteviging en klittenbandsluiting
- Duimstokzak en hamerlus
- Kniebeschermingszakken



XS	079050800
S	079050801
M	079050802
L	079050803
XL	079050804
XXL	079050805
XXXL	079050806
XXXXL	079050807

**//7907**

### Werkvest

- T/C canvas, 65% polyester, 35% katoen, 260 g/m<sup>2</sup>
- Slijtvaste inzetstukken vervaardigd uit "Oxford" polyester/PU, 220 g/m<sup>2</sup>
- Borstzakken met klittenbandsluiting, pennenzakje en badgehouder
- Grote heupzakken met klittenbandsluiting



**//7907G GRIJS**  
**€ 35,00**

**GRIJS**      **PETROL BLAUW**

XS	079070800	079070600
S	079070801	079070601
M	079070802	079070602
L	079070803	079070603
XL	079070804	079070604
XXL	079070805	079070605
XXXL	079070806	079070606
XXXXL	079070807	079070607



**//7907P PETROL BLAUW**  
**€ 35,00**

**//7909**

### Werkjas

- T/C canvas, 65% polyester, 35% katoen, 260 g/m<sup>2</sup>
- Slijtvaste inzetstukken vervaardigd uit "Oxford" polyester/PU, 220 g/m<sup>2</sup>
- Manchetten verstelbaar
- Tweeweg ritssluiting voorzijde geheel afgedekt door flap met klittenbandsluiting
- Elastische heupband
- Borstzakken met klittenbandsluiting, pennenzakje en badgehouder
- Twee diepe heupzakken met klittenbandsluiting



**BLAUW**  
**//7909B**  
**€ 42,00**



**GRIJS**  
**//7909G**  
**€ 42,00**



**GROEN**  
**//7909V**  
**€ 42,00**

**GRIJS**      **BLAUW**      **GROEN**      **PETROL BLAUW**

XS	079090800	079090700	079090500	079090600
S	079090801	079090701	079090501	079090601
M	079090802	079090702	079090502	079090602
L	079090803	079090703	079090503	079090603
XL	079090804	079090704	079090504	079090604
XXL	079090805	079090705	079090505	079090605
XXXL	079090806	079090706	079090506	079090606
XXXXL	079090807	079090707	079090507	079090607



**PETROL BLAUW**  
**//7909P**  
**€ 42,00**

095630020 **9563U**

**€ 199,00**

Bureaustoel, zwart



095740 **95740**

**€ 25,00**

Werkhandschoenen

met stretch elastische manchet, versterkte duim en vingertoppen, vervaardigd uit een voor touchscreen geschikt synthetisch leer

M	095740202
L	095740203
XL	095740204
XXL	095740205



095930200 **9593S**

**€ 89,00**

Smartwatch, touchscreen, fitnesstracker, siliconen band



095930205 **9593SB**

**€ 65,00**

Multifunctionele slimme armband, touchscreen, fitness tracker, hartslagmeter, stappenteller, slaapmonitoring, met siliconen band, zwart



**NEW**

095800100 **9580S**

**€ 21,00**

Zonnebril



095490091 **9549ABW**

**€ 19,95**

Draadloze Bluetooth V5.0 oortjes



**NEW**

095230050 **9523T**

**€ 12,95**

Thermische fles, gemaakt van roestvaststaal, 500 ml



**NEW**

 **Beta**  
R5C

**NEW**



www.79a

ZOOM LENS EF-S 18-135



# Beta

**De winnende combinatie!**

**Fabio Quartararo**  
**MotoGP World Champion 2021**



Partnership 2021



## Beta

### Benelux B.V.

BELDER 9-B  
 4704 RK ROOSENDAAL  
 TEL: 0165.534761  
 FAX: 0165.534791  
 E-MAIL: [info@betabenelux.nl](mailto:info@betabenelux.nl)

998015788



8 054809 359601